

2021 상장 지주회사 가이드북

SK증권 지주·통신·인터넷·최관순, 3773-8812



ㄱ~ㅅ

게임빌
경동인베스트
골프존뉴딘홀딩스
네오위즈홀딩스
넥센
노루홀딩스
농심홀딩스
대상홀딩스
대웅
동아쏘시오홀딩스
디와이
롯데지주
매일홀딩스
미원홀딩스
비츠로테크
삼양홀딩스
샘표
서연
세아제강지주
세아홀딩스
슈프리마에이치큐
신송홀딩스
신타홀딩스

ㅇ~ㅍ

엔에스쇼핑
영원무역홀딩스
에스코홀딩스
오리온홀딩스
우리산업홀딩스
원익홀딩스
유비쿼스홀딩스
이건홀딩스
이녹스
일동홀딩스
일진홀딩스
제이콘텐츠리
종근당홀딩스
진양홀딩스
코스맥스비티아이
코오롱
쿠쿠홀딩스
크라운해태홀딩스
티와이홀딩스
평화홀딩스
풀무원
풍산홀딩스

ㅎ

하림지주
하이트진로홀딩스
한국엔컴퍼니
한국전자홀딩스
한국조선해양
한국콜마홀딩스
한라홀딩스
한세에스24홀딩스
한솔홀딩스
한일홀딩스
한진중공업홀딩스
한진칼
현대중공업지주
현대홈쇼핑
홈스타홀딩스
효성
힐라홀딩스
휴맥스홀딩스
휴온스글로벌

A~S

AK홀딩스
APS홀딩스
BGF
CJ
CS홀딩스
DRB동일
GS
HDC
JW홀딩스
KC그린홀딩스
KISCO홀딩스
KPX홀딩스
LG
LS
NICE
SBS미디어홀딩스
SJM홀딩스
SK
SK디스커버리
SK이노베이션
SNT홀딩스

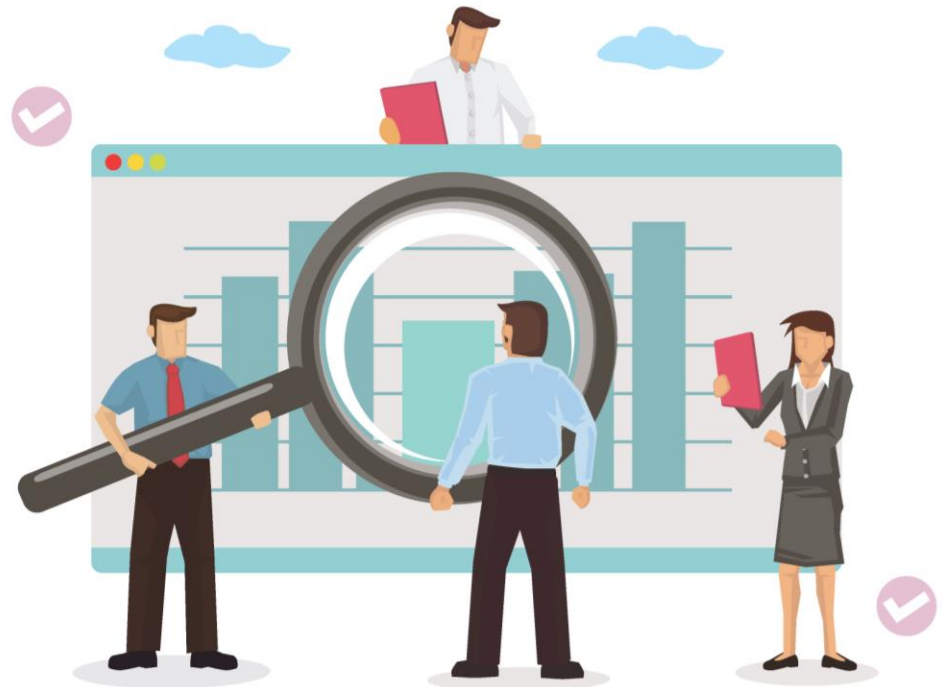

Executive Summary	3	신송홀딩스	69	풀무원	135	APS홀딩스	201
게임빌	6	심텍홀딩스	72	풍산홀딩스	138	BGF	204
경동인베스트	9	엔에스쇼핑	75	하림지주	141	CJ	207
골프존뉴딘홀딩스	12	영원무역홀딩스	78	하이트진로홀딩스	144	CS홀딩스	210
네오위즈홀딩스	15	에스코홀딩스	81	한국앤컴퍼니	147	DRB동일	213
넥센	18	오리온홀딩스	84	한국전자홀딩스	150	GS	216
노루홀딩스	21	우리산업홀딩스	87	한국조선해양	153	HDC	219
농심홀딩스	24	원익홀딩스	90	한국콜마홀딩스	156	JW홀딩스	222
대상홀딩스	27	유비쿼스홀딩스	93	한라홀딩스	159	KC그린홀딩스	225
대웅	30	이건홀딩스	96	한세에스24홀딩스	162	KISCO홀딩스	228
동아쏘시오홀딩스	33	이녹스	99	한솔홀딩스	165	KPX홀딩스	231
디와이	36	일동홀딩스	102	한일홀딩스	168	LG	234
롯데지주	39	일진홀딩스	105	한진중공업홀딩스	171	LS	237
매일홀딩스	42	제이콘텐츠리	108	한진칼	174	NICE	240
미원홀딩스	45	종근당홀딩스	111	현대중공업지주	177	SBS미디어홀딩스	243
비츠로테크	48	진양홀딩스	114	현대홈쇼핑	180	SJM홀딩스	246
삼양홀딩스	51	코스맥스비티아이	117	홈스타홀딩스	183	SK	249
샘표	54	코오롱	120	효성	186	SK디스커버리	252
서연	57	쿠쿠홀딩스	123	휠라홀딩스	189	SK이노베이션	255
세아제강지주	60	크라운해태홀딩스	126	휴맥스홀딩스	192	SNT홀딩스	258
세아홀딩스	63	티와이홀딩스	129	휴온스글로벌	195		
슈프리마에이치큐	66	평화홀딩스	132	AK홀딩스	198		

Compliance Notice

- 작성자는 본 조사분석자료에 게재된 내용들이 본인의 의견을 정확하게 반영하고 있으며, 외부의 부당한 압력이나 간섭없이 신의성실하게 작성되었음을 확인합니다.
- 본 보고서에 언급된 종목의 경우 당사 조사분석담당자는 본인의 담당종목을 보유하고 있지 않습니다.
- 본 보고서는 기관투자자 또는 제 3자에게 사전 제공된 사실이 없습니다.
- 당사는 자료공표일 현재 해당기업과 관련하여 특별한 이해 관계가 없습니다.
- 종목별 투자의견은 다음과 같습니다.
- 투자판단 3단계 (6개월 기준) 15%이상 → 매수 / -15%~15% → 중립 / -15%미만 → 매도

● 분석대상 및 기본가정

- 국내에 상장된 지주회사 중 자회사 장부가를 확인할 수 없는 일부 지주회사를 제외한 85개 상장 지주회사
- NAV는 상장자회사 가치(시가)와 비상장자회사 가치(장부가)의 합에 별도기준 순차입금을 차감하여 산정
- 지주회사 및 상장자회사의 시가는 2021년 4월 16일 종가 기준이며, 비상장상장회사의 장부가치 및 별도기준 순차입금은 2020년 말 기준으로 작성
- 자체 사업을 영위하는 사업지주회사의 경우 사업가치는 계산에서 배제 → 사업지주회사는 실제 낮게 NAV 산정될 수 있음

● 저평가 지주회사

- 국내 상장 지주회사의 NAV 대비 할인율은 평균 18.8%
- 자체사업 및 비상장자회사의 부각 등 NAV 대비 프리미엄을 받고 있는 지주회사는 15개사로 이를 제외한 지주회사의 NAV 대비 할인율은 40.1%
- 지주회사 NAV 중 비상장 자회사의 가치는 장부가치가 적용되어 적정가치가 왜곡될 수 있어 상장자회사의 비중이 높을수록 NAV 대비 할인율이 의미있음
- 이를 고려하여 NAV 대비 할인율이 40% 이상이고 상장자회사의 NAV 비중이 80% 이상인 하림지주, AK홀딩스, 심텍홀딩스, 원익홀딩스, LG, 농심홀딩스, 하이트진로홀딩스, 코스맥스비티아이, NICE, 오리온홀딩스는 밸류에이션 매력이 높다고 판단
- 다만 NAV 대비 할인율이 높고, NAV 중 상장자회사 비율이 높다고 하더라도 영위하고 있는 산업군, 기업의 재무상태, 실적, 모멘텀 등 주가를 형성하는 요인은 매우 다양하기 때문에 투자 시 유의가 필요함

Executive Summary



종목	할인율	지주회사 NAV	상장 지분가치	비상장사 지분가치	별도기준 순차입금	지주회사 시가총액	종목	할인율	지주회사 NAV	상장 지분가치	비상장사 지분가치	별도기준 순차입금	지주회사 시가총액
하림지주	66.1%	25,861	28,312	3,547	5,999	8,772	롯데지주	38.7%	59,079	65,143	11,580	17,644	36,194
경동인베스트	65.3%	2,765	538	1,894	-333	960	일진홀딩스	38.6%	4,367	4,198	323	154	2,680
AK홀딩스	65.1%	11,297	9,533	3,235	1,471	3,941	평화홀딩스	37.1%	931	389	986	445	586
CS홀딩스	62.1%	2,225	837	1,015	-372	844	현대홈쇼핑	36.4%	15,396	6,058	4,880	-4,458	9,792
심텍홀딩스	61.9%	2,979	2,729	258	7	1,135	한국엔컴퍼니	32.7%	25,700	23,629	284	-1,787	17,302
세아홀딩스	61.6%	9,468	5,441	5,169	1,142	3,632	효성	28.7%	26,491	16,035	7,691	-2,765	18,880
세아제강지주	60.9%	6,677	1,283	5,796	402	2,613	동아쏘시오홀딩스	28.7%	10,879	9,875	3,102	2,098	7,756
한진중공업홀딩스	60.2%	3,169	147	3,331	309	1,262	SBS미디어홀딩스	28.4%	4,036	1,958	1,790	-288	2,889
원익홀딩스	59.8%	13,205	13,956	654	1,405	5,306	진양홀딩스	27.9%	2,272	885	1,166	-221	1,638
LG	57.8%	449,758	420,069	13,696	-15,994	189,813	한세예스24홀딩스	27.1%	4,887	5,244	419	777	3,560
매일홀딩스	57.8%	3,236	1,963	1,040	-232	1,366	종근당홀딩스	26.2%	7,539	7,035	581	76	5,561
농심홀딩스	57.3%	8,561	7,507	987	-67	3,659	JM홀딩스	25.9%	796	343	444	-9	590
디와이	56.2%	3,591	928	2,569	-94	1,574	삼양홀딩스	24.6%	11,159	6,323	3,263	-1,573	8,410
한솔홀딩스	54.5%	3,841	2,741	647	-454	1,750	JW홀딩스	23.7%	4,494	4,568	1,118	1,191	3,429
에스코홀딩스	53.8%	4,528	605	3,412	-511	2,094	코오롱	22.8%	5,264	10,262	1,075	6,073	4,066
한국전자홀딩스	52.9%	1,378	1,010	245	-123	648	대상홀딩스	21.8%	5,115	3,465	1,495	-155	4,001
하이트진로홀딩스	52.3%	7,956	12,934	1,163	6,141	3,794	이녹스	20.5%	1,594	1,852	121	378	1,267
신승홀딩스	51.8%	1,282	33	1,220	-30	619	샘표	19.8%	1,976	1,471	143	-362	1,585
코스맥스비티아이	51.3%	3,332	4,171	299	1,137	1,623	슈프리마에이치큐	17.1%	1,465	958	100	-406	1,215
노루홀딩스	51.1%	3,680	1,702	1,912	-65	1,801	골프존뉴딘홀딩스	14.9%	3,646	1,199	2,953	505	3,101
NICE	50.9%	13,698	12,526	2,335	1,163	6,724	이건홀딩스	13.4%	1,369	481	1,006	118	1,186
오리온홀딩스	50.8%	20,799	19,899	1,065	165	10,243	미원홀딩스	11.8%	3,485	3,806	48	370	3,074
KPX홀딩스	50.7%	5,816	3,055	1,323	-1,437	2,864	엔에스쇼핑	10.9%	4,880	79	6,952	2,151	4,347
영원무역홀딩스	50.4%	12,280	9,851	1,615	-814	6,095	현대중공업지주	7.7%	50,567	40,755	27,769	17,956	46,685
풍산홀딩스	50.1%	5,191	4,188	718	-285	2,592	KC그린홀딩스	4.9%	1,133	386	742	-5	1,078
넥센	49.3%	5,241	4,629	475	-138	2,656	한국조선해양	4.5%	101,527	13,474	74,765	-13,289	96,959
휴맥스홀딩스	48.4%	1,020	484	729	194	526	우리산업홀딩스	3.1%	1,121	1,036	79	-6	1,086
HDC	47.7%	13,931	9,426	4,456	-49	7,288	네오위즈홀딩스	-7.6%	3,779	2,367	461	-951	4,065
SNT홀딩스	47.6%	5,725	5,510	1	-214	3,000	한진칼	-22.9%	29,496	32,836	4,270	7,610	36,246
BGF	47.1%	12,796	8,271	2,139	-2,386	6,767	휴온스글로벌	-24.2%	5,019	4,904	229	113	6,232
KISCO홀딩스	47.0%	6,139	2,848	2,300	-991	3,252	일동홀딩스	-28.6%	1,373	1,641	194	462	1,766
한국콜마홀딩스	47.0%	10,699	10,615	587	503	5,675	쿠쿠홀딩스	-36.4%	6,856	5,183	1,534	-140	9,353
개임빌	45.9%	6,140	7,031	143	1,034	3,324	대웅	-40.3%	14,837	13,251	1,302	-284	20,815
한라홀딩스	45.1%	7,977	9,686	3,318	5,027	4,377	풀무원	-57.6%	4,378	154	4,166	-58	6,900
SK디스커버리	44.4%	20,097	18,189	1,622	-286	11,175	비츠로테크	-62.0%	1,498	1,153	423	77	2,428
한일홀딩스	43.2%	6,521	6,685	2,171	2,334	3,703	홀센타홀딩스	-62.7%	852	1,002	695	846	1,385
APS홀딩스	43.0%	3,829	3,192	638	1	2,182	유비쿼스홀딩스	-66.7%	2,529	1,332	1,115	-81	4,216
CJ	42.6%	49,489	49,945	3,120	3,576	28,418	SK이노베이션	-69.7%	150,651	28,010	141,717	19,075	255,667
LS	41.4%	36,395	11,049	25,762	415	21,316	서연	-75.9%	2,642	2,083	338	-222	4,649
크라운해태홀딩스	40.8%	2,899	2,611	778	490	1,715	티와이홀딩스	-76.7%	6,196	3,453	2,728	-15	10,947
DRB동일	40.0%	2,266	628	1,730	91	1,359	제이콘텐트리	-84.8%	4,158	74	5,189	1,104	7,685
SK	39.6%	333,402	314,148	88,393	69,138	201,230	힐라홀딩스	-499.0%	4,645	301	5,587	1,243	27,825
GS	39.3%	63,765	23,704	45,620	5,559	38,699							

Executive Summary



종목	할인율	상장 지분가치 비율	비상장 지분가치 비율	순차입금 비율
하림지주	66.1%	109.5%	13.7%	-23.2%
경동인베스트	65.3%	19.5%	68.5%	12.0%
AK홀딩스	65.1%	84.4%	28.6%	-13.0%
CS홀딩스	62.1%	37.6%	45.6%	16.7%
심텍홀딩스	61.9%	91.6%	8.6%	-0.2%
세아홀딩스	61.6%	57.5%	54.6%	-12.1%
세아제강지주	60.9%	19.2%	86.8%	-6.0%
한진중공업홀딩스	60.2%	4.6%	105.1%	-9.8%
원익홀딩스	59.8%	105.7%	5.0%	-10.6%
LG	57.8%	93.4%	3.0%	3.6%
매일홀딩스	57.8%	60.7%	32.2%	7.2%
농심홀딩스	57.3%	87.7%	11.5%	0.8%
디와이	56.2%	25.9%	71.5%	2.6%
한솔홀딩스	54.5%	71.3%	16.8%	11.8%
에스코홀딩스	53.8%	13.4%	75.4%	11.3%
한국전자홀딩스	52.9%	73.3%	17.8%	9.0%
하이트진로홀딩스	52.3%	162.6%	14.6%	-77.2%
신승홀딩스	51.8%	2.6%	95.1%	2.3%
코스맥스비티아이	51.3%	125.2%	9.0%	-34.1%
노루홀딩스	51.1%	46.3%	52.0%	1.8%
NICE	50.9%	91.4%	17.0%	-8.5%
오리온홀딩스	50.8%	95.7%	5.1%	-0.8%
KPX홀딩스	50.7%	52.5%	22.8%	24.7%
영원무역홀딩스	50.4%	80.2%	13.1%	6.6%
풍산홀딩스	50.1%	80.7%	13.8%	5.5%
넥센	49.3%	88.3%	9.1%	2.6%
휴맥스홀딩스	48.4%	47.5%	71.5%	-19.0%
HDC	47.7%	67.7%	32.0%	0.3%
SNT홀딩스	47.6%	96.3%	0.0%	3.7%
BGF	47.1%	64.6%	16.7%	18.6%
KISCO홀딩스	47.0%	46.4%	37.5%	16.1%
한국콜마홀딩스	47.0%	99.2%	5.5%	-4.7%
게임빌	45.9%	114.5%	2.3%	-16.8%
한라홀딩스	45.1%	121.4%	41.6%	-63.0%
SK디스커버리	44.4%	90.5%	8.1%	1.4%
한일홀딩스	43.2%	102.5%	33.3%	-35.8%
APS홀딩스	43.0%	83.4%	16.7%	0.0%
CJ	42.6%	100.9%	6.3%	-7.2%
LS	41.4%	30.4%	70.8%	-1.1%
크라운해태홀딩스	40.8%	90.1%	26.8%	-16.9%
DRB동일	40.0%	27.7%	76.3%	-4.0%

종목	할인율	상장 지분가치 비율	비상장 지분가치 비율	순차입금 비율
SK	39.6%	94.2%	26.5%	-20.7%
GS	39.3%	37.2%	71.5%	-8.7%
롯데지주	38.7%	110.3%	19.6%	-29.9%
일진홀딩스	38.6%	96.1%	7.4%	-3.5%
평화홀딩스	37.1%	41.8%	106.0%	-47.8%
현대홈쇼핑	36.4%	39.4%	31.7%	29.0%
한국엔컴퍼니	32.7%	91.9%	1.1%	7.0%
효성	28.7%	60.5%	29.0%	10.4%
동아쏘시오홀딩스	28.7%	90.8%	28.5%	-19.3%
SBS미디어홀딩스	28.4%	48.5%	44.4%	7.1%
진양홀딩스	27.9%	39.0%	51.3%	9.7%
한세에스24홀딩스	27.1%	107.3%	8.6%	-15.9%
종근당홀딩스	26.2%	93.3%	7.7%	-1.0%
SJM홀딩스	25.9%	43.1%	55.8%	1.1%
삼양홀딩스	24.6%	56.7%	29.2%	14.1%
JW홀딩스	23.7%	101.6%	24.9%	-26.5%
코오롱	22.8%	194.9%	20.4%	-115.4%
대상홀딩스	21.8%	67.7%	29.2%	3.0%
이녹스	20.5%	116.1%	7.6%	-23.7%

NAV 대비 할인율과 NAV 중 상장 자회사 비중

(단위: 억원)

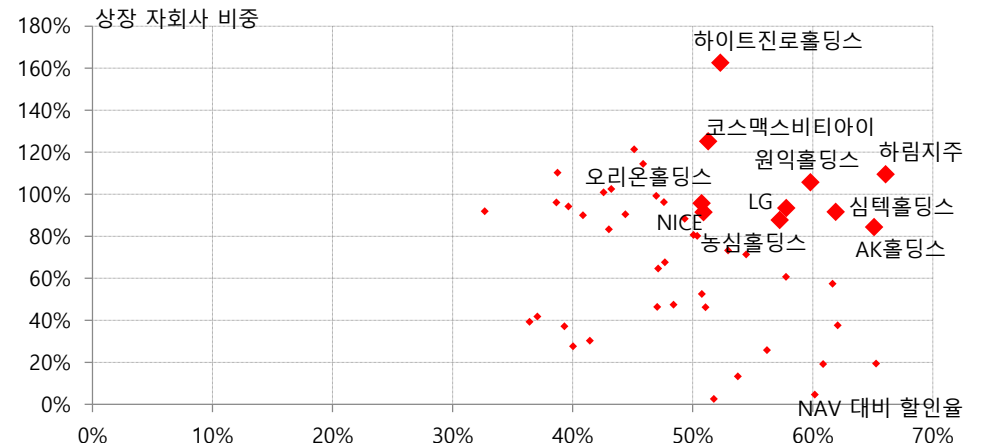

자료 : SK증권

게임빌 주요 지배구조

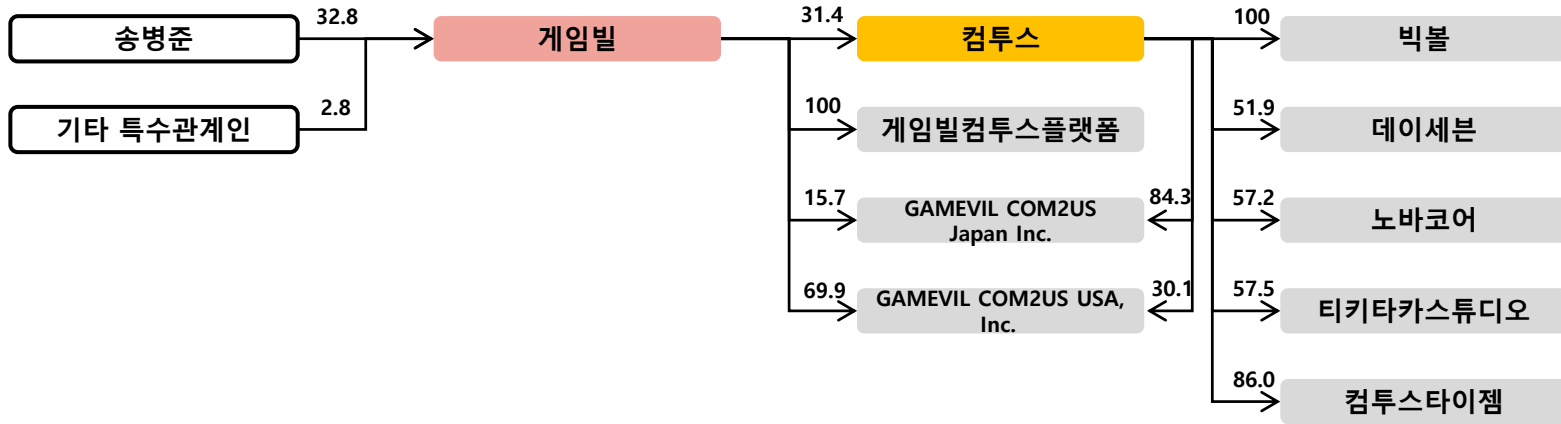

게임빌 지분가치 및 NAV



게임빌 법인명	상장여부	지분율	장부가액	시가총액	지분가치
컴투스	상장	31.4	377,212	2,213,024	694,890
자사주		2.5		332,398	8,175
게임빌컴투스플랫폼	비상장	100.0	8,198		8,198
기타			6,090		6,090
합계			391,500		717,353
지주회사 별도 순차입금					103,369
지주회사 NAV					613,984
지주회사 시가총액					332,398
할인율					45.9%

시가총액 추이

(단위 : 억원)



자료 : Quantwise

NAV 구성비율

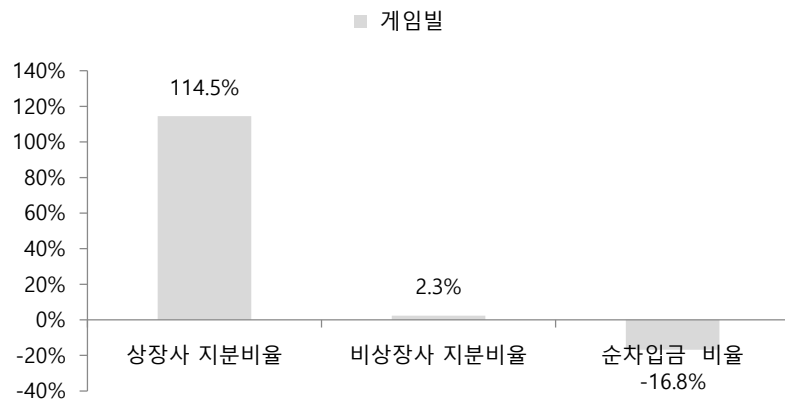

자료 : SK증권

NAV와 시가총액

(단위: 억원)

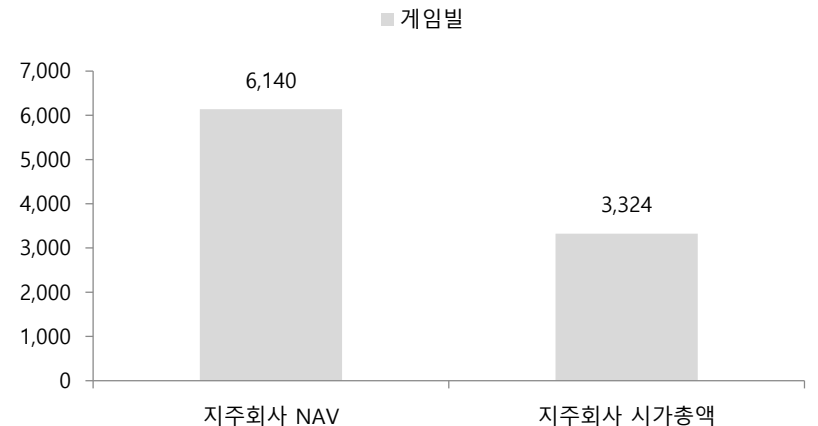

자료 : SK증권

게임빌 연결재무제표



Income Statement	Annual			
	2017.12	2018.12	2019.12	2020.12
매출액	1,064	1,125	1,199	1,338
매출원가	503	484		
매출총이익	561	641	1,199	1,338
판매비와관리비	762	817	1,369	1,101
노무비 및 복리후생비	206	261	441	414
감가상각비	30	36	92	57
영업이익	-201	-176	-171	237
EBITDA	140	186	242	291
영업외손익	-61	-44	-4	-44
순이자비용(영업외)	13	17	27	41
세전계속사업이익	72	100	123	193
법인세비용	-13	154	5	-8
계속사업이익	86	-54	118	201
중단사업이익				
당기순이익	85	-59	136	202
EPS(Adj.)	1,294	-896	2,057	3,067

B/S(Annual)	Annual			
	2017.12	2018.12	2019.12	2020.12
자산총계	3,380	3,541	3,993	4,330
유동자산	364	378	355	326
당좌자산	364	375	349	326
현금등가물 및 유가증권	104	92	131	147
매출채권	91	108	93	71
재고자산				
비유동자산	3,016	3,163	3,638	4,003
투자자산	2,506	2,759	3,385	3,832
유형자산	284	275	125	84
무형자산	74	116	62	45
부채총계	936	1,102	1,445	1,541
유동부채	564	669	754	1,124
매입채무	137	139	100	94
유동성차입금	373	465	586	951
유동성사채	0	0	0	0
비유동부채	371	433	691	417
사채				
장기차입금	167	200	397	150
순부채	421	570	903	985
자본총계	2,445	2,439	2,548	2,788
자본총계(지배)	2,432	2,388	2,513	2,755
자본금	33	33	33	33
자본잉여금	761	761	761	762
이익잉여금	1,677	1,637	1,773	1,975
자본조정	-44	-22	-21	-20
자기주식	-39	-39	-39	-39
기타포괄손익누계액	5	-21	-34	5

Cash Flow Statement(Annual)	2017.12	2018.12	2019.12	2020.12
영업활동으로 인한 현금흐름	-206	-155	-117	137
투자활동으로 인한 현금흐름	33	38	-122	-207
재무활동으로 인한 현금흐름	-21	106	277	89
EBIT	-201	-176	-171	237
유효법인세율(%)	-18.5	154.3	4.1	-4.3
EBIT법인세				
이연법인세증감	-27	134	-13	4
NOPLAT	-266	229	-176	251
감가상각비	30	34	57	41
무형자산상각비	24	35	34	16
총현금흐름	-211	298	-85	308
영업활동자산부채증감	-18	-24	-21	68
유형자산 자본적지출				
유형자산 처분	1	1	301	3
무형자산 순투자	6	2	6	2
총투자				
Free Cash Flow	-235	297	143	388

Valuation Indicator	2017.12	2018.12	2019.12	2020.12
Per Share(Won)				
EPS	1,294	-896	2,057	3,067
EBITDAPS	2,126	2,819	3,663	4,420
BPS	37,810	37,127	39,066	42,823
SPS	16,151	17,059	18,174	20,290
CFPS	-3,135	-2,352	-1,775	2,072

Multiples(X)	2017.12	2018.12	2019.12	2020.12
PER	71.3	-60.7	14.7	12.0
PBR	2.4	1.5	0.8	0.9
PSR	5.7	3.2	1.7	1.8
PCR	-29.4	-23.1	-17.0	17.8
PEG	-2.5		-0.7	0.4
EV/EBITDA	46.5	22.4	12.0	11.7
EV/Sales	6.1	3.7	2.4	2.6

Dividends(Won)	2017.12	2018.12	2019.12	2020.12
Cash Dividend Rate(%)	0.0	0.0	0.0	0.0
DPS(Adj., Comm.)	0	0	0	0
DPS(Adj., Pref.)				

(단위: 억원, 원, 배)

(자료: Quantiwise)

경동인베스트 주요 지배구조

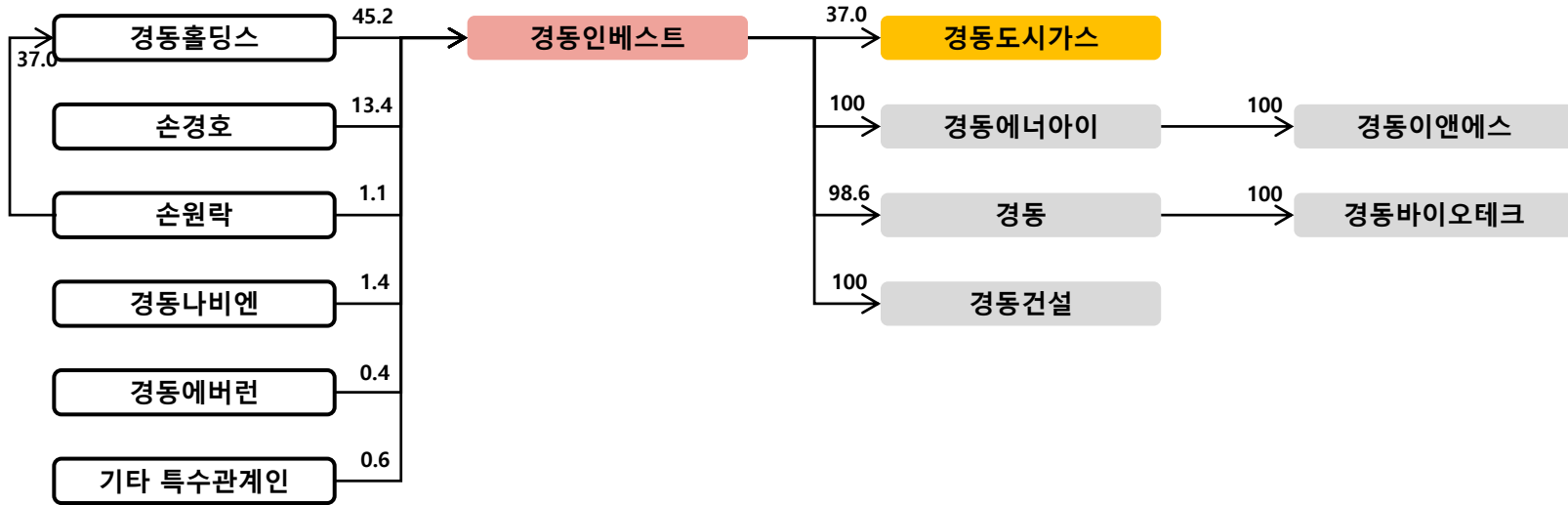

경동인베스트 지분가치 및 NAV



법인명	상장여부	지분율	장부가액	시가총액	지분가치
경동도시가스	상장	37.0	65,348	124,983	46,294
자사주		7.8		96,020	7,498
경동에너지아이	비상장	100.0	130,043		130,043
경동		98.6	48,917		48,917
기타			10,482		10,482
합계			254,790		243,233
지주회사 별도 순차입금					-33,251
지주회사 NAV					276,484
지주회사 시가총액					96,020
할인율					65.3%

시가총액 추이

(단위 : 억원)

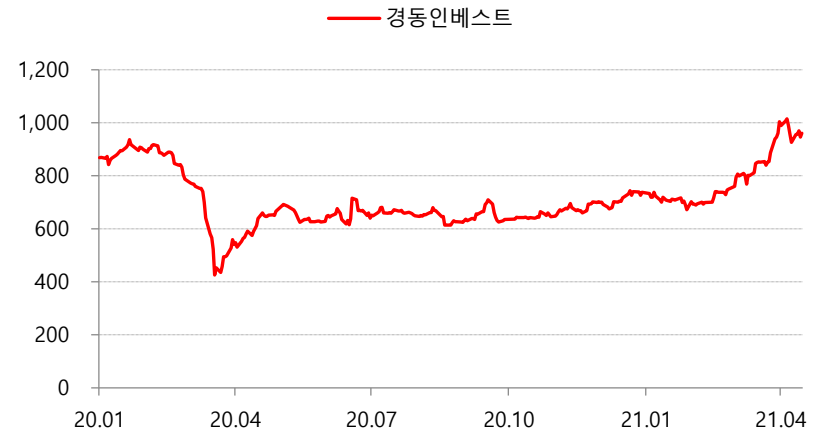

자료 : Quantwise

NAV 구성비율

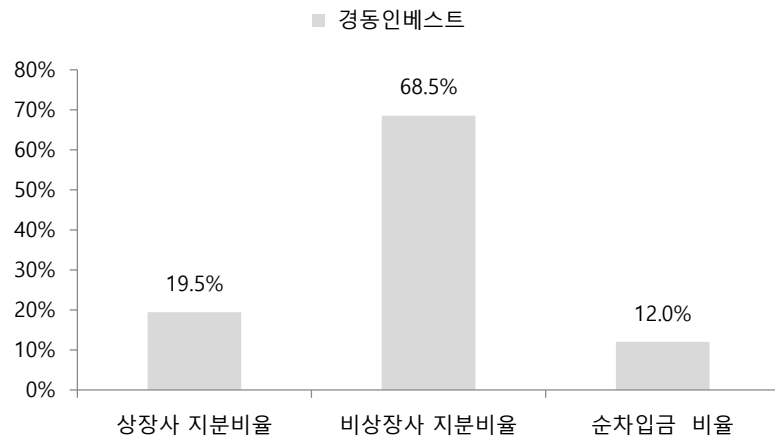

자료 : SK증권

NAV와 시가총액

(단위: 억원)

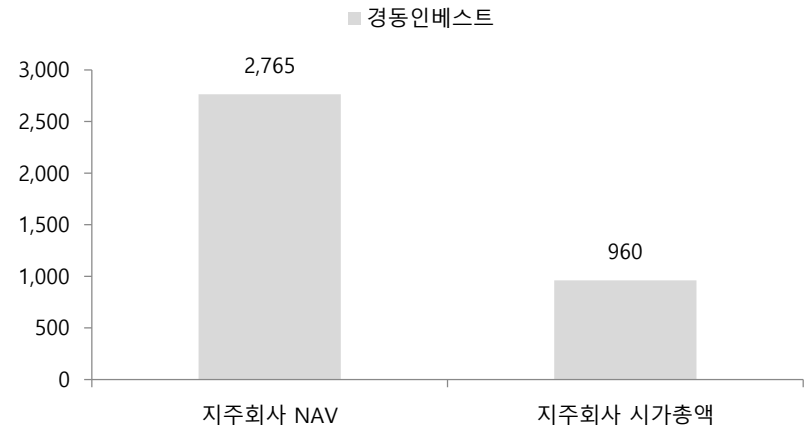

자료 : SK증권

경동인베스트 연결재무제표



Income Statement	Annual				Cash Flow Statement(Annual)	2017.12	2018.12	2019.12	2020.12
	2017.12	2018.12	2019.12	2020.12					
매출액	1,951	2,286	2,717	3,105	영업활동으로 인한 현금흐름	602	125	324	185
매출원가	1,407	1,714	2,218	2,677	투자활동으로 인한 현금흐름	-202	358	-86	48
매출총이익	543	572	499	428	재무활동으로 인한 현금흐름	-63	-461	-216	-266
판매비와관리비	180	183	263	222	EBIT	364	389	236	207
노무비 및 복리후생비	71	99	144	123	유효법인세율(%)	11.9	-0.1	37.4	0.0
감가상각비	10	11	11	10	EBIT법인세				
영업이익	364	389	236	207	이연법인세증감	-206	-58	-102	-20
EBITDA	684	446	305	316	NOPLAT	115	332	45	187
영업외손익	115	-84	-80	-45	감가상각비	182	116	121	121
순이자비용(영업외)	15	18	20	10	무형자산상각비	8	7	8	11
세전계속사업이익	479	305	156	174	총현금흐름	305	455	174	318
법인세비용	57	-0	59	0	영업활동자산부채증감	236	-168	-11	-90
계속사업이익	422	306	98	174	유형자산 자본적지출				
중단사업이익	98		-9	-9	유형자산 처분	41	7	4	10
당기순이익	492	281	91	152	무형자산 순투자	22	2	-17	2
EPS(Adj.)	19,741	11,862	3,850	6,446	총투자				
					Free Cash Flow	-70	232	145	155
B/S(Annual)	2017.12	2018.12	2019.12	2020.12	Valuation Indicator	2017.12	2018.12	2019.12	2020.12
자산총계	5,993	6,001	6,055	5,893	Per Share(Won)				
유동자산	2,383	1,885	2,365	2,371	EPS	19,741	11,862	3,850	6,446
당좌자산	2,241	1,523	1,933	1,747	EBITDAPS	27,408	18,841	12,897	13,355
현금등가물 및 유가증권	197	219	241	209	BPS	155,248	175,720	180,241	193,481
매출채권	853	803	707	681	SPS	78,199	96,677	114,903	131,302
재고자산	142	307	308	320	CFPS	24,116	5,291	13,696	7,804
비유동자산	3,609	4,116	3,690	3,522					
투자자산	1,655	2,137	1,872	1,959	Multiples(X)				
유형자산	1,773	1,868	1,705	1,443	PER	2.2	3.1	9.5	4.8
무형자산	135	98	73	66	PBR	0.3	0.2	0.2	0.2
부채총계	1,989	1,922	1,909	1,585	PSR	0.6	0.4	0.3	0.2
유동부채	775	784	847	745	PCR	1.8	7.0	2.7	4.0
매입채무	233	293	293	320	PEG	-1.1	0.1	-1.0	-0.2
유동성차입금	474	439	352	329	EV/EBITDA	1.4	3.0	2.2	1.6
유동성사채	0	0	0	0	EV/Sales	0.5	0.6	0.2	0.2
비유동부채	1,213	1,138	1,063	840					
사채					Dividends(Won)				
장기차입금	835	719	623	434	Cash Dividend Rate(%)	1.2	1.3	1.4	1.6
순부채	-62	464	-204	-241	DPS(Adj., Comm.)	500	500	500	500
자본총계	4,004	4,079	4,145	4,307	DPS(Adj., Pref.)				
자본총계(지배)	3,529	3,994	4,067	4,219					
자본금	118	118	118	118					
자본잉여금	798	1,011	1,010	1,002					
이익잉여금	5,248	5,543	5,810	5,986					
자본조정	-2,750	-2,750	-2,756	-2,776					
자기주식	-72	-72	-78	-102					
기타포괄손익누계액	114	72	-116	-111					

(단위: 억원, 원, 배)

(자료: Quantiwise)

골프존뉴딘홀딩스 주요 지배구조

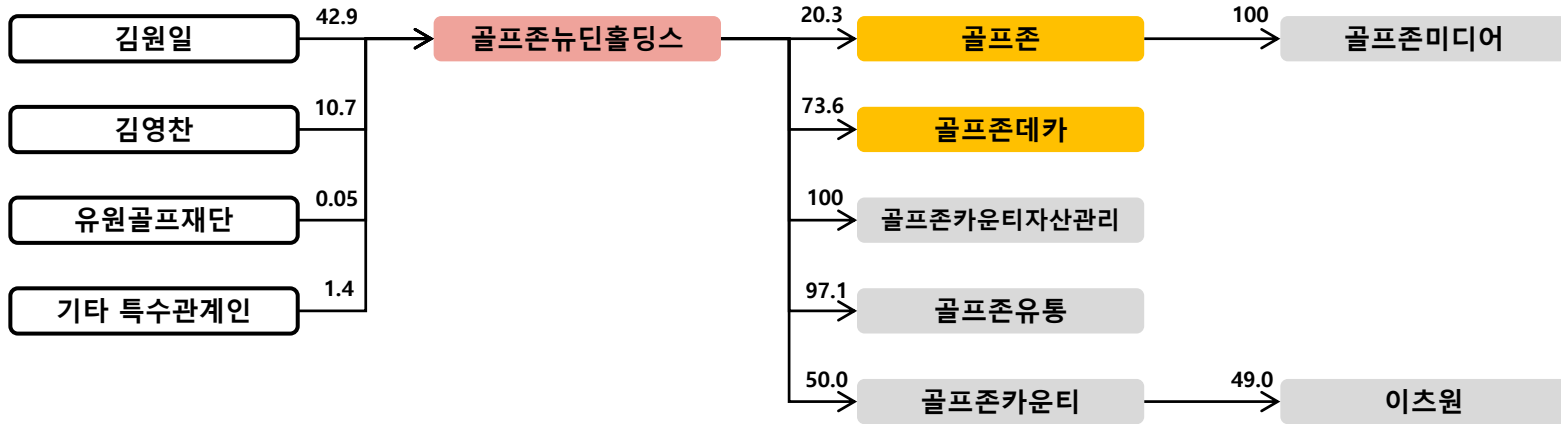

골프존뉴딘홀딩스 지분가치 및 NAV



골프존뉴딘홀딩스		(%, 백만원)			
법인명	상장여부	지분율	장부가액	시가총액	지분가치
골프존	상장	20.3	99,335	564,787	114,539
골프존데카		73.6	0	6,516	4,798
자사주		0.2		310,139	562
골프존유통	비상장	97.1	56,507		56,507
골프존카운티자산관리		100.0	141,110		141,110
골프존카운티		50.0	91,845		91,845
기타			5,788		5,788
합계			394,585		415,149
지주회사 별도 순차입금					50,536
지주회사 NAV					364,612
지주회사 시가총액					310,139
할인율					14.9%

시가총액 추이

(단위 : 억원)



자료 : Quantwise

NAV 구성비율

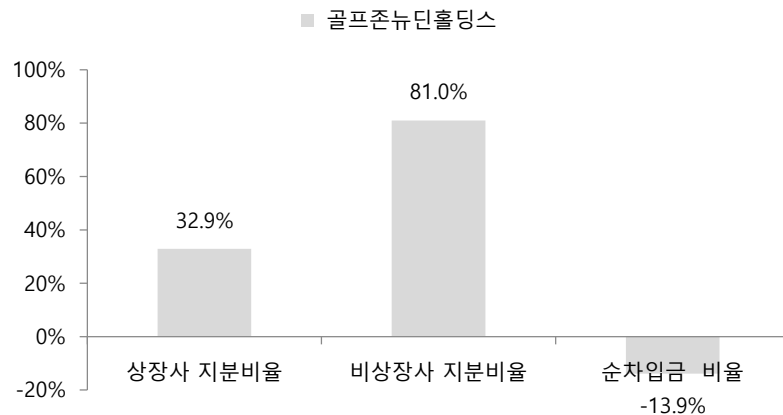

자료 : SK증권

NAV와 시가총액

(단위: 억원)

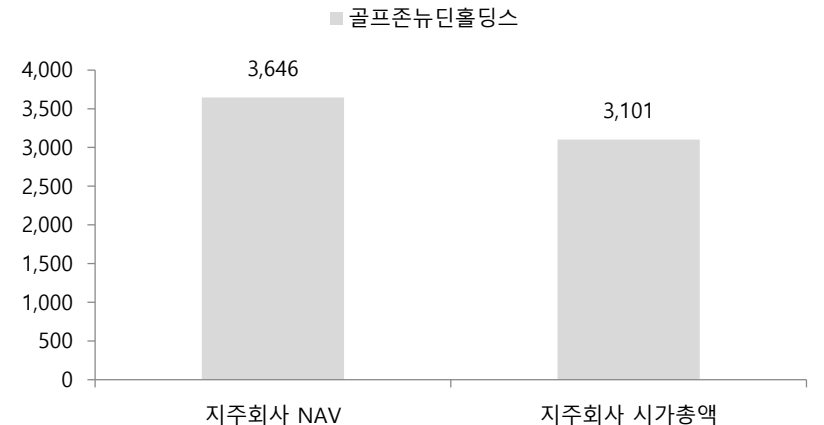

자료 : SK증권

골프존뉴딘홀딩스 연결재무제표



Income Statement	Annual			
	2017.12	2018.12	2019.12	2020.12
매출액	2,138	2,230	2,289	2,920
매출원가	1,130	1,292	1,406	1,759
매출총이익	1,008	938	883	1,162
판매비와관리비	824	927	920	862
노무비 및 복리후생비	310	312	311	332
감가상각비	81	74	123	117
영업이익	184	11	-36	300
EBITDA	6	283	-17	660
영업외손익	-363	86	-279	105
순이자비용(영업외)	57	62	91	81
세전계속사업이익	-178	97	-315	405
법인세비용	29	148	26	120
계속사업이익	-207	-52	-341	285
중단사업이익	-9	-24		
당기순이익	-216	-71	-314	282
EPS(Adj.)	-504	-166	-733	658

B/S(Annual)	2017.12	2018.12	2019.12	2020.12
자산총계	7,565	7,747	7,764	7,958
유동자산	1,173	1,000	1,257	1,570
당좌자산	615	476	469	1,020
현금등가물 및 유가증권	480	159	335	888
매출채권	76	134	115	115
재고자산	403	514	484	466
비유동자산	6,392	6,748	6,507	6,388
투자자산	2,215	2,529	5,208	5,268
유형자산	3,943	3,800	804	759
무형자산	79	285	156	59
부채총계	2,556	2,888	3,331	3,263
유동부채	1,207	2,093	853	835
매입채무	176	264	290	353
유동성차입금	869	1,778	446	294
유동성사채	0	8	0	0
비유동부채	1,349	795	2,478	2,428
사채				
장기차입금	1,211	457	1,863	1,893
순부채	1,580	2,074	1,906	1,389
자본총계	5,009	4,860	4,433	4,695
자본총계(지배)	5,009	4,846	4,448	4,690
자본금	214	214	214	214
자본잉여금	2,905	2,905	2,828	2,828
이익잉여금	1,917	1,795	1,463	1,703
자본조정	-28	-25	-23	-12
자기주식	-16	-16	-16	-16
기타포괄손익누계액	1	-43	-34	-43

Cash Flow Statement(Annual)	2017.12	2018.12	2019.12	2020.12
영업활동으로 인한 현금흐름	-12	-202	57	256
투자활동으로 인한 현금흐름	-8	-368	154	500
재무활동으로 인한 현금흐름	162	237	-35	-202
EBIT	184	11	-36	300
유효법인세율(%)	-16.2	153.4	-8.3	29.7
EBIT법인세				
이연법인세증감	17	178	67	12
NOPLAT	231	172	28	223
감가상각비	105	105	152	132
무형자산상각비	23	19	55	43
총현금흐름	358	296	235	398
영업활동자산부채증감	-120	-33	42	24
유형자산 자본적지출				
유형자산 처분	12	29	13	0
무형자산 순투자	3	4	30	3
총투자				
Free Cash Flow	136	217	5	425

Valuation Indicator	2017.12	2018.12	2019.12	2020.12
Per Share(Won)				
EPS	-504	-166	-733	658
EBITDAPS	14	661	-40	1,541
BPS	11,715	11,333	10,402	10,968
SPS	4,990	5,207	5,344	6,817
CFPS	-27	-471	132	597

Multiples(X)	2017.12	2018.12	2019.12	2020.12
PER	-10.6	-22.2	-4.8	8.4
PBR	0.5	0.3	0.3	0.5
PSR	1.1	0.7	0.7	0.8
PCR	-194.2	-7.8	26.9	9.3
PEG				0.2
EV/EBITDA	631.0	12.9	-202.1	5.7
EV/Sales	1.8	1.6	1.5	1.3

Dividends(Won)	2017.12	2018.12	2019.12	2020.12
Cash Dividend Rate(%)	2.2	3.2	3.3	2.1
DPS(Adj., Comm.)	117	117	117	117
DPS(Adj., Pref.)	0	0	0	

(단위: 억원, 원, 배)

(자료: Quantiwise)

네오위즈홀딩스 주요 지배구조

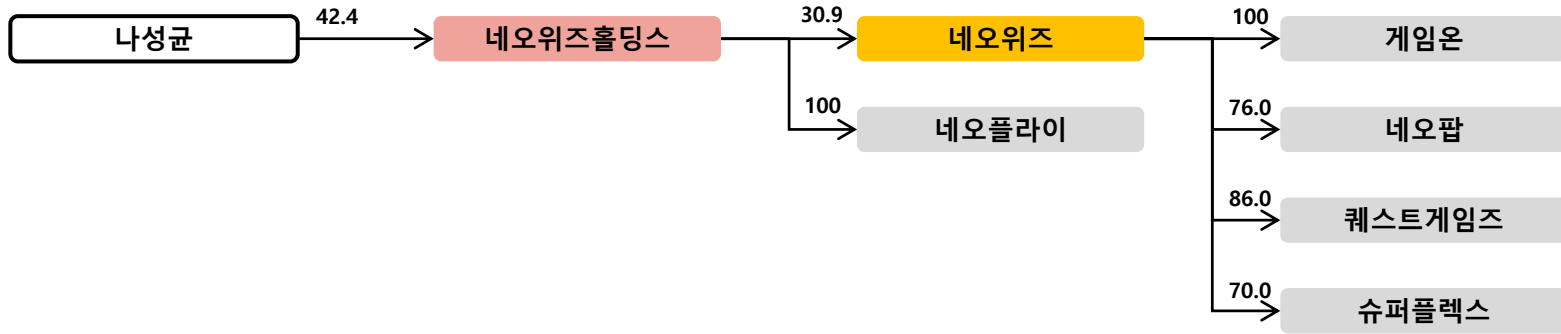

네오위즈홀딩스 지분가치 및 NAV



네오위즈홀딩스		(%, 백만원)			
법인명	상장여부	지분율	장부가액	시가총액	지분가치
네오위즈	상장	30.9	116,076	548,640	169,639
자사주		16.5		406,530	67,090
네오플라이	비상장	100.0	46,079		46,079
합계			162,155		282,809
지주회사 별도 순차입금					-95,121
지주회사 NAV					377,930
지주회사 시가총액				406,530	
할인율					-7.6%

시가총액 추이

(단위 : 억원)



자료 : Quantwise

NAV 구성비율

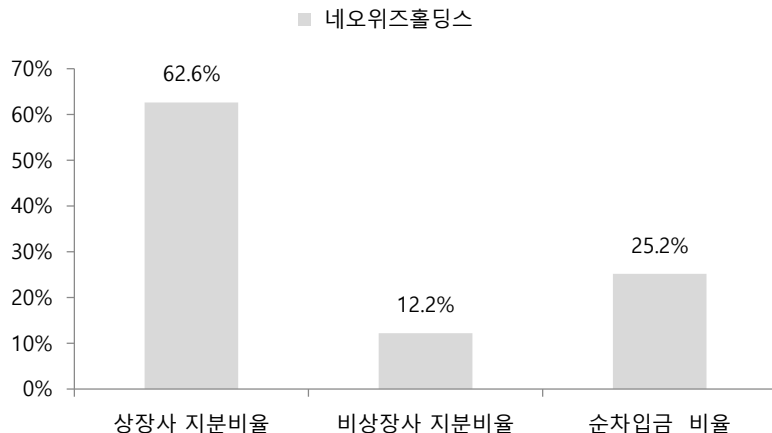

자료 : SK증권

NAV와 시가총액

(단위: 억원)

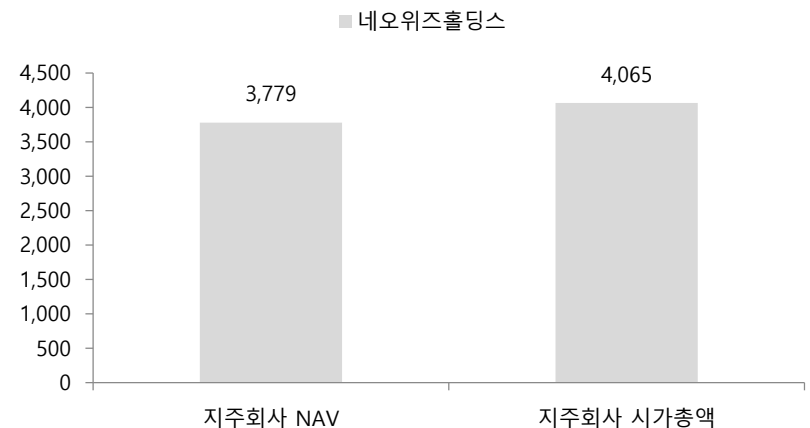

자료 : SK증권

네오위즈홀딩스 연결재무제표



Income Statement	Annual			
	2017.12	2018.12	2019.12	2020.12
매출액	1,849	2,155	2,539	2,892
매출원가	985	1,043		
매출총이익	864	1,112	2,539	2,892
판매비와관리비	758	903	2,245	2,315
노무비 및 복리후생비	384	393	758	832
감가상각비	18	18	86	90
영업이익	106	209	294	578
EBITDA	-45	424	526	1,167
영업외손익	-99	248	160	500
순이자비용(영업외)	-50	-60	-11	-14
세전계속사업이익	-46	451	451	1,090
법인세비용	22	16	67	141
계속사업이익	-68	435	383	950
중단사업이익		0	25	
당기순이익	-51	197	208	517
EPS(Adj.)	-581	2,230	2,345	5,841

B/S(Annual)	2017.12	2018.12	2019.12	2020.12
자산총계	5,248	5,906	6,221	7,348
유동자산	3,357	2,972	3,117	3,665
당좌자산	3,356	1,988	1,426	3,290
현금등가물 및 유가증권	718	1,026	950	2,322
매출채권	994	273	276	304
재고자산	1	1	1	1
비유동자산	1,891	2,934	3,104	3,683
투자자산	1,232	1,838	1,726	2,076
유형자산	64	544	793	849
무형자산	395	336	349	477
부채총계	516	743	729	962
유동부채	349	551	454	584
매입채무	215	313	238	318
유동성차입금	8	5	0	0
유동성사채	0	0	0	0
비유동부채	167	192	275	378
사채				
장기차입금				
순부채	-1,969	-2,593	-2,736	-3,304
자본총계	4,732	5,163	5,493	6,386
자본총계(지배)	2,901	3,087	3,238	3,657
자본금	47	47	47	47
자본잉여금	1,484	1,484	1,484	1,484
이익잉여금	2,024	2,303	2,504	2,999
자본조정	-673	-678	-736	-827
자기주식	-28	-57	-107	-207
기타포괄손익누계액	20	-68	-61	-45

Cash Flow Statement(Annual)	2017.12	2018.12	2019.12	2020.12
영업활동으로 인한 현금흐름	107	406	326	712
투자활동으로 인한 현금흐름	-38	-104	-306	818
재무활동으로 인한 현금흐름	-2	-26	-126	-145
EBIT	106	209	294	578
유효법인세율(%)	-48.9	3.5	15.0	12.9
EBIT법인세				
이연법인세증감	4	-80	41	30
NOPLAT	163	121	291	533
감가상각비	20	23	70	66
무형자산상각비	31	10	17	24
총현금흐름	213	154	378	623
영업활동자산부채증감	-132	15	-103	-64
유형자산 자본적지출				
유형자산 처분	2	1	8	6
무형자산 순투자	6	24	22	4
총투자				
Free Cash Flow	47	-203	190	542

Valuation Indicator	2017.12	2018.12	2019.12	2020.12
Per Share(Won)				
EPS	-581	2,230	2,345	5,841
EBITDAPS	-513	4,788	5,939	13,172
BPS	33,380	36,346	39,756	49,457
SPS	20,872	24,333	28,672	32,658
CFPS	1,203	4,585	3,684	8,036

Multiples(X)	2017.12	2018.12	2019.12	2020.12
PER	-22.9	5.1	6.0	2.8
PBR	0.4	0.3	0.4	0.3
PSR	0.6	0.5	0.5	0.5
PCR	11.1	2.5	3.8	2.0
PEG		-0.2	0.1	0.0
EV/EBITDA	17.4	-3.7	-2.8	-1.6
EV/Sales	-0.4	-0.7	-0.6	-0.6

Dividends(Won)	2017.12	2018.12	2019.12	2020.12
Cash Dividend Rate(%)	0.0	0.0	0.9	0.0
DPS(Adj., Comm.)	0	0	123	0
DPS(Adj., Pref.)	0	0		

(단위: 억원, 원, 배)

(자료: Quantiwise)

넥센 주요 지배구조

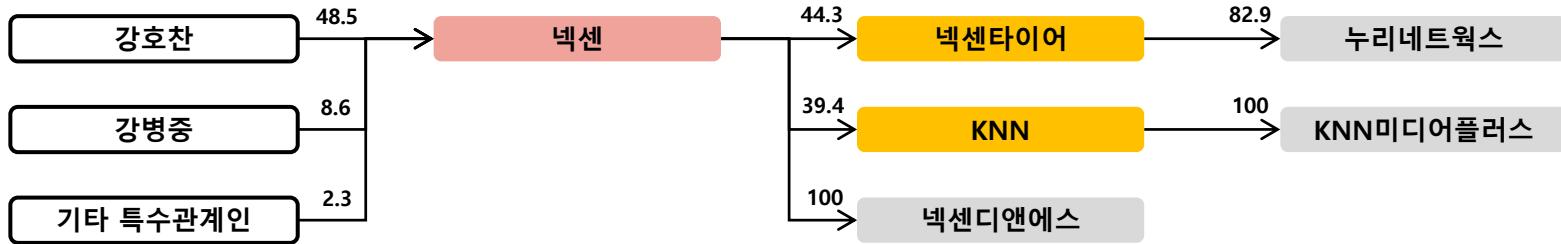

넥센 지분가치 및 NAV



넥센 법인명	상장여부	지분율	장부가액	시가총액	지분가치
넥센타이어	상장	44.3	314,670	781,343	345,744
KNN		39.4	49,721	284,724	112,295
자사주		1.8		265,578	4,867
넥센디앤에스	비상장	100.0	22,290		22,290
가야개발		17.6	15,000		15,000
기타			10,187		10,187
합계			411,868		510,383
지주회사 별도 순차입금					-13,753
지주회사 NAV					524,136
지주회사 시가총액					265,578
할인율					49.3%

시가총액 추이

(단위 : 억원)



자료 : Quantwise

NAV 구성비율

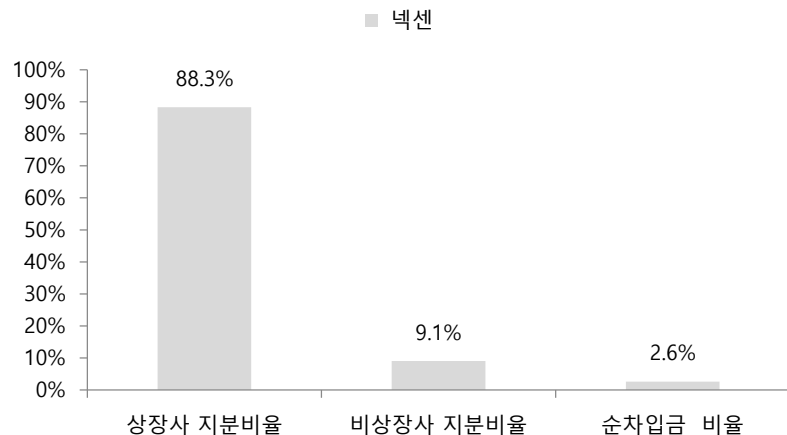

자료 : SK증권

NAV와 시가총액

(단위: 억원)

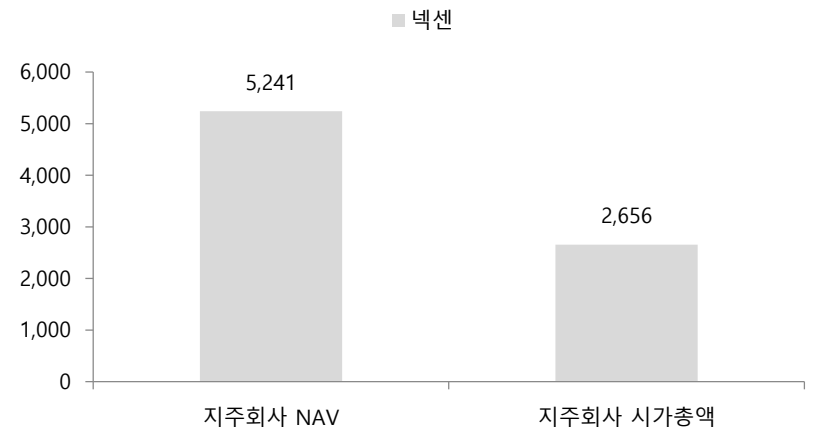

자료 : SK증권

넥센 연결재무제표



Income Statement	Annual			
	2017.12	2018.12	2019.12	2020.12
매출액	3,140	13,600	22,913	19,685
매출원가	2,056	9,984	16,217	14,710
매출총이익	1,084	3,617	6,696	4,975
판매비와관리비	350	2,181	4,445	4,352
노무비 및 복리후생비	139	713	1,399	1,253
감가상각비	16	95	246	290
영업이익	734	1,436	2,251	623
EBITDA	996	1,794	3,984	2,275
영업외손익	194	-563	-193	-532
순이자비용(영업외)	-2	72	139	123
세전계속사업이익	933	876	2,061	98
법인세비용	115	-9	761	90
계속사업이익	818	885	1,300	8
당기순이익	818	622	592	109
EPS(Adj.)	1,490	1,088	1,037	190

B/S(Annual)	2017.12	2018.12	2019.12	2020.12
자산총계	10,855	38,251	40,980	42,392
유동자산	1,589	11,105	12,054	13,440
당좌자산	1,343	7,625	7,767	9,666
현금등가물 및 유가증권	240	1,584	1,785	3,166
매출채권	615	4,401	4,216	4,252
재고자산	247	3,331	4,086	3,704
비유동자산	9,265	27,146	28,926	28,952
투자자산	7,663	2,082	2,574	3,233
유형자산	1,550	24,465	25,101	24,379
무형자산	51	591	658	711
부채총계	1,684	19,423	20,577	21,979
유동부채	963	7,177	6,857	8,491
매입채무	375	3,294	3,249	2,757
유동성차입금	492	2,448	2,313	5,177
유동성사채	0	1,000	500	0
비유동부채	721	12,246	13,720	13,489
사채		500	997	2,494
장기차입금	78	8,643	8,737	6,826
순부채	-147	9,900	9,344	9,607
자본총계	9,171	18,828	20,403	20,413
자본총계(지배)	9,171	9,592	10,302	10,515
자본금	286	286	286	286
자본잉여금	1,503	1,503	1,503	1,503
이익잉여금	7,297	7,841	8,569	8,712
자본조정	-2	-62	-62	-67
자기주식	-2	-62	-62	-67
기타포괄손익누계액	87	25	6	82

Cash Flow Statement(Annual)	2017.12	2018.12	2019.12	2020.12
영업활동으로 인한 현금흐름	-141	1,356	3,233	2,256
투자활동으로 인한 현금흐름	333	-1,483	-2,554	-2,595
재무활동으로 인한 현금흐름	-172	1,901	-453	1,420
EBIT	734	1,436	2,251	623
유효법인세율(%)	12.3	-1.0	36.9	92.1
EBIT법인세				
이연법인세증감	26	-189	-23	3
NOPLAT	670	1,261	1,397	52
감가상각비	61	818	1,737	1,963
무형자산상각비	4	28	47	91
총현금흐름	735	2,107	3,181	2,106
영업활동자산부채증감	-902	-1,011	-678	-199
유형자산 자본적지출				
유형자산 처분	7	33	68	113
무형자산 순투자	0	1	79	-2
총투자				
Free Cash Flow	-248	-997	-14	699

Valuation Indicator	2017.12	2018.12	2019.12	2020.12
Per Share(Won)				
EPS	1,490	1,088	1,037	190
EBITDAPS	1,814	3,139	6,972	3,981
BPS	16,099	17,092	18,356	18,783
SPS	5,718	23,800	40,097	34,448
CFPS	-256	2,373	5,657	3,948

Multiples(X)	2017.12	2018.12	2019.12	2020.12
PER	5.1	5.1	5.8	24.3
PBR	0.5	0.3	0.3	0.3
PSR	1.3	0.2	0.2	0.1
PCR	-29.6	2.3	1.1	1.2
PEG	4.0	-0.6	-0.3	-0.5
EV/EBITDA	4.1	7.2	3.2	5.4
EV/Sales	1.3	1.0	0.6	0.6

Dividends(Won)	2017.12	2018.12	2019.12	2020.12
Cash Dividend Rate(%)	1.0	1.4	1.3	1.8
DPS(Adj., Comm.)	75	75	80	85
DPS(Adj., Pref.)	80	80	85	90

(단위: 억원, 원, 배)

(자료: Quantiwise)

노루홀딩스 주요 지배구조

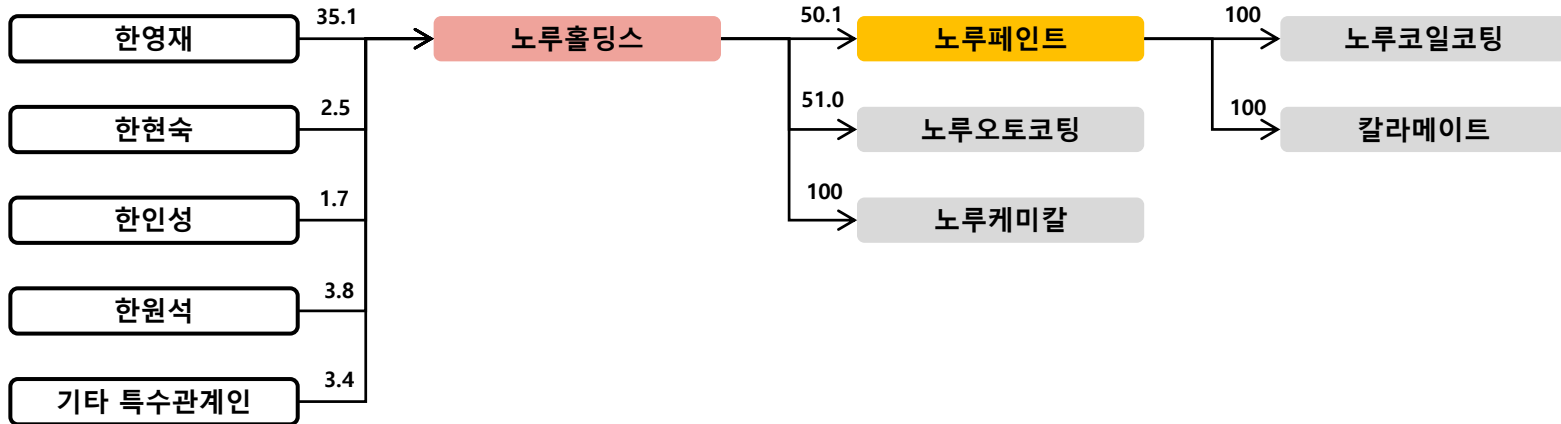

노루홀딩스 지분가치 및 NAV



노루홀딩스 법인명	상장여부	지분율	장부가액	시가총액	지분가치
노루포인트	상장	50.5	77,036	255,000	128,775
자사주		23.0		180,095	41,441
노루오토코팅	비상장	51.0	29,056		29,056
노루케미칼		100.0	33,550		33,550
NOROO Holdings (H.K.)Co., Ltd.		67.0	12,441		12,441
농업회사법인 (주)더기반		93.0	26,281		26,281
아이피케이		40.0	28,656		28,656
NOROO Holdings Singapore Pte. Ltd.		100.0	26,598		26,598
기타			34,642		34,642
합계			268,260		361,440
지주회사 별도 순차입금					-6,530
지주회사 NAV					367,969
지주회사 시가총액					180,095
할인율					51.1%

시가총액 추이

(단위 :억원)



자료 : Quantwise

NAV 구성비율

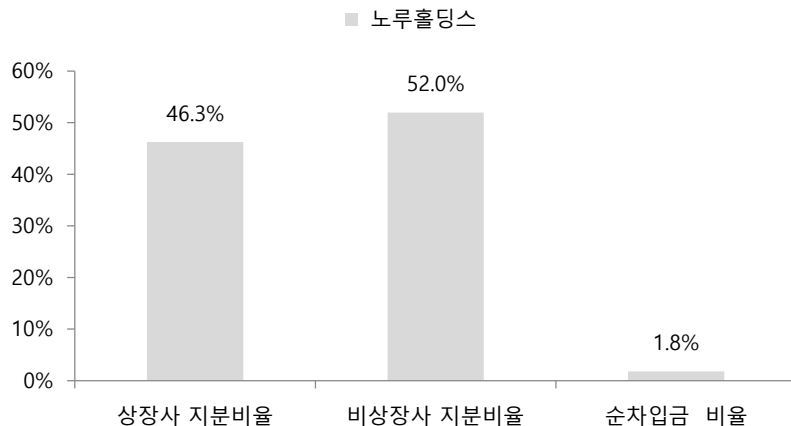

자료 : SK증권

NAV와 시가총액

(단위 :억원)

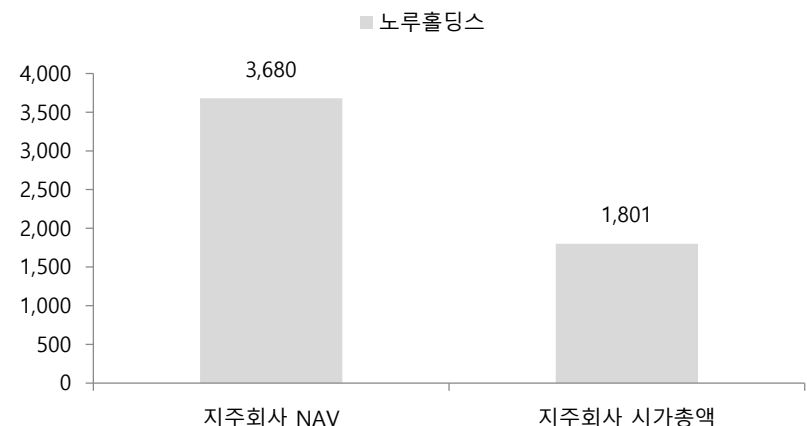

자료 : SK증권

노루홀딩스 연결재무제표



Income Statement	Annual				Cash Flow Statement(Annual)	2017.12	2018.12	2019.12	2020.12
	2017.12	2018.12	2019.12	2020.12					
매출액	7,713	8,360	8,843	8,480	영업활동으로 인한 현금흐름	307	74	574	505
매출원가	5,761	6,528	6,742	6,426	투자활동으로 인한 현금흐름	52	-176	-415	-140
매출총이익	1,952	1,832	2,100	2,054	재무활동으로 인한 현금흐름	-327	-52	-237	57
판매비와관리비	1,779	1,730	1,850	1,697	EBIT	173	102	250	358
노무비 및 복리후생비	1,017	939	979	906	유효법인세율(%)	28.5	80.6	42.5	33.5
감가상각비	75	79	93	100	EBIT법인세				
영업이익	173	102	250	358	이연법인세증감	40	-52	12	29
EBITDA	1,146	421	627	729	NOPLAT	164	-32	156	267
영업외손익	-72	-53	-41	-93	감가상각비	216	225	223	226
순이자비용(영업외)	48	46	47	54	무형자산상각비	14	13	11	12
세전계속사업이익	867	137	346	437	총현금흐름	394	206	390	505
법인세비용	247	111	147	146	영업활동자산부채증감	5	-286	-26	-97
계속사업이익	620	27	199	291	유형자산 자본적지출				
중단사업이익					유형자산 처분	6	48	21	10
당기순이익	426	-82	46	140	무형자산 순투자	21	16	3	41
EPS(Adj.)	3,162	-607	339	1,038	총투자				
					Free Cash Flow	-7	-224	50	110
B/S(Annual)	2017.12	2018.12	2019.12	2020.12	Valuation Indicator	2017.12	2018.12	2019.12	2020.12
자산총계	9,886	9,871	10,074	10,511	Per Share(Won)				
유동자산	4,391	4,491	4,528	4,849	EPS	3,162	-607	339	1,038
당좌자산	3,581	3,635	3,560	3,822	EBITDAPS	8,502	3,121	4,653	5,410
현금등가물 및 유가증권	1,088	956	876	1,255	BPS	36,584	35,053	35,057	35,634
매출채권	1,880	2,031	1,935	1,933	SPS	57,234	62,034	65,618	62,927
재고자산	810	852	965	1,021	CFPS	2,276	551	4,261	3,748
비유동자산	5,495	5,380	5,545	5,662					
투자자산	1,037	955	1,047	1,143	Multiples(X)				
유형자산	4,134	4,121	4,222	4,192	PER	5.1	-20.2	36.8	10.5
무형자산	192	181	168	199	PBR	0.4	0.4	0.4	0.3
부채총계	4,111	4,256	4,399	4,731	PSR	0.3	0.2	0.2	0.2
유동부채	2,574	2,725	2,714	3,359	PCR	7.1	22.2	2.9	2.9
매입채무	1,619	1,601	1,731	1,818	PEG	0.2		-1.5	-0.3
유동성차입금	779	1,002	859	1,265	EV/EBITDA	2.1	5.0	3.4	2.5
유동성사채	100	0	0	150	EV/Sales	0.3	0.3	0.2	0.2
비유동부채	1,537	1,532	1,685	1,372					
사채	149	150	150		Dividends(Won)				
장기차입금	763	798	884	697	Cash Dividend Rate(%)	2.8	3.7	3.2	4.1
순부채	169	439	403	355	DPS(Adj., Comm.)	450	450	400	450
자본총계	5,775	5,615	5,675	5,780	DPS(Adj., Pref.)	455	455	405	455
자본총계(지배)	3,812	3,653	3,653	3,712					
자본금	85	85	85	85					
자본잉여금	776	775	775	775					
이익잉여금	3,151	3,024	3,011	3,113					
자본조정	-147	-193	-194	-194					
자기주식	-85	-85	-85	-85					
기타포괄손익누계액	-53	-39	-25	-67					

(단위: 억원, 원, 배)

(자료: Quantiwise)

농심홀딩스 주요 지배구조

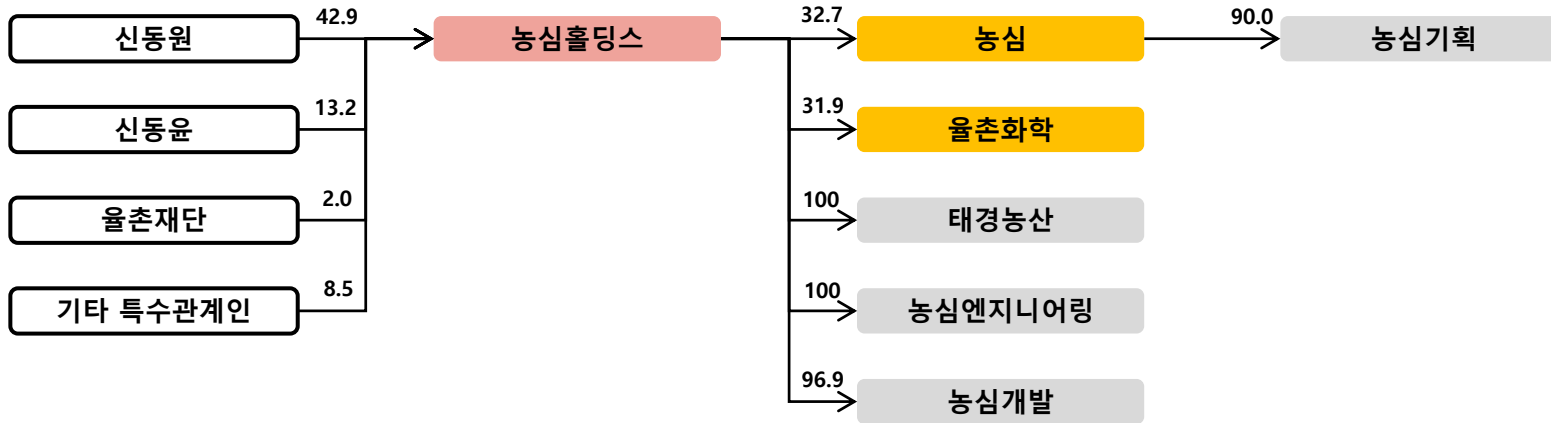

농심홀딩스 지분가치 및 NAV



농심홀딩스 법인명	상장여부	지분율	장부가액	시가총액	지분가치
농심	상장	32.7	376,704	1,782,214	583,140
울손화학		31.9	71,013	524,520	167,532
자사주		-		365,922	0
태경농산	비상장	100.0	60,935		60,935
농심엔지니어링		96.0	4,615		4,615
농심개발		96.9	33,178		33,178
합계			546,445		849,400
지주회사 별도 순차입금					-6,654
지주회사 NAV					856,054
지주회사 시가총액					365,922
할인율					57.3%

시가총액 추이

(단위 : 억원)



자료 : Quantwise

NAV 구성비율

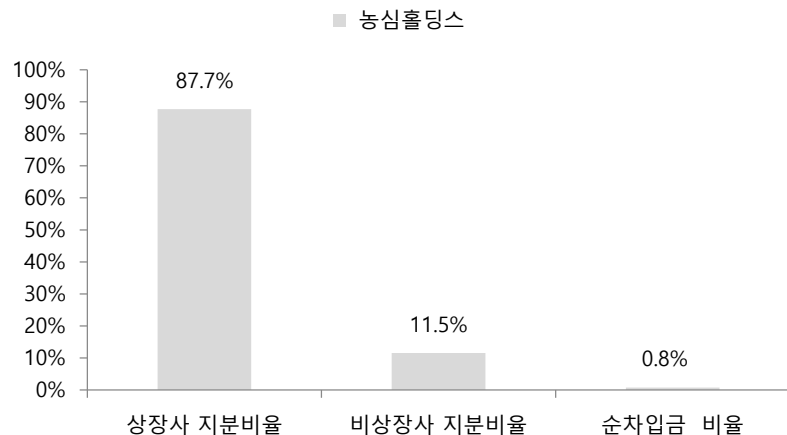

자료 : SK증권

NAV와 시가총액

(단위: 억원)

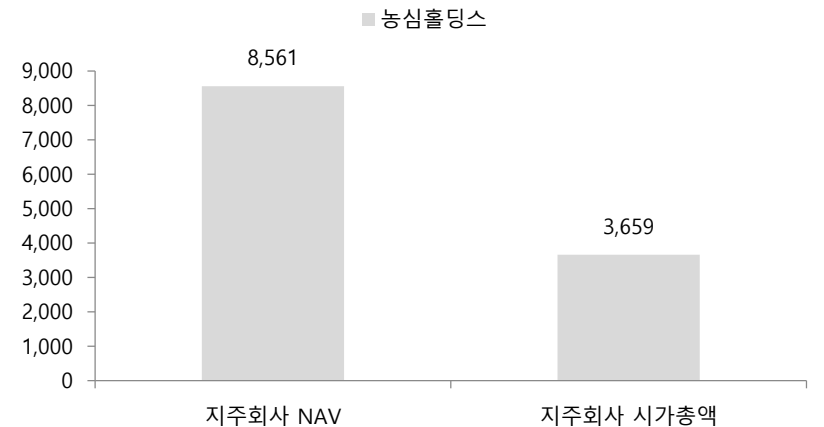

자료 : SK증권

농심홀딩스 연결재무제표



Income Statement	Annual			
	2017.12	2018.12	2019.12	2020.12
매출액	4,966	5,432	5,367	5,836
매출원가	4,029	4,546	4,593	4,669
매출총이익	937	887	774	1,167
판매비와관리비	466	476	362	427
노무비 및 복리후생비	257	268	189	241
감가상각비	20	19	17	15
영업이익	471	411	413	740
EBITDA	613	529	543	873
영업외손익	3	-21	-17	-8
순이자비용(영업외)	24	24	25	22
세전계속사업이익	474	390	396	732
법인세비용	67	-77	30	47
계속사업이익	407	468	366	685
중단사업이익				
당기순이익	406	467	366	684
EPS(Adj.)	8,765	10,077	7,887	14,746
B/S(Annual)	2017.12	2018.12	2019.12	2020.12
자산총계	11,453	11,948	12,165	12,481
유동자산	1,655	2,132	2,208	2,082
당좌자산	1,122	1,454	1,472	1,402
현금등가물 및 유가증권	88	108	97	193
매출채권	861	857	767	955
재고자산	533	678	736	681
비유동자산	9,798	9,816	9,956	10,399
투자자산	7,612	7,684	7,858	8,291
유형자산	2,091	2,041	2,038	2,028
무형자산	33	20	12	12
부채총계	2,821	2,989	2,944	2,746
유동부채	2,092	2,316	2,477	2,290
매입채무	1,357	1,361	1,102	1,211
유동성차입금	138	696	724	760
유동성사채	500	0	300	0
비유동부채	728	674	467	456
사채	299	300		
장기차입금	0			
순부채	699	583	596	523
자본총계	8,633	8,959	9,221	9,735
자본총계(지배)	8,620	8,946	9,207	9,720
자본금	232	232	232	232
자본잉여금	2,637	2,637	2,637	2,637
이익잉여금	5,838	6,159	6,380	6,951
자본조정				
자기주식				
기타포괄손익누계액	-88	-82	-42	-100

Cash Flow Statement(Annual)	2017.12	2018.12	2019.12	2020.12
영업활동으로 인한 현금흐름	588	156	184	334
투자활동으로 인한 현금흐름	4	-101	-120	127
재무활동으로 인한 현금흐름	-606	-34	-76	-365
EBIT	471	411	413	740
유효법인세율(%)	14.1	-19.8	7.5	6.4
EBIT법인세				
이연법인세증감	48	-105	1	-5
NOPLAT	452	387	382	688
감가상각비	100	100	111	115
무형자산상각비	15	15	11	4
총현금흐름	568	502	504	807
영업활동자산부채증감	254	-193	-194	-101
유형자산 자본적지출				
유형자산 처분	1	0	0	0
무형자산 순투자	4	2	3	4
총투자				
Free Cash Flow	729	278	245	586
Valuation Indicator	2017.12	2018.12	2019.12	2020.12
Per Share(Won)				
EPS	8,765	10,077	7,887	14,746
EBITDAPS	13,228	11,412	11,705	18,817
BPS	185,858	192,883	198,514	209,586
SPS	107,080	117,134	115,720	125,830
CFPS	12,673	3,356	3,963	7,204
Multiples(X)				
PER	13.1	6.9	10.0	5.3
PBR	0.6	0.4	0.4	0.4
PSR	1.1	0.6	0.7	0.6
PCR	9.0	20.8	19.8	10.7
PEG	0.8	-11.4	-0.4	0.3
EV/EBITDA	9.8	7.2	7.8	4.7
EV/Sales	1.2	0.7	0.8	0.7
Dividends(Won)				
Cash Dividend Rate(%)	1.8	2.9	2.6	2.6
DPS(Adj., Comm.)	2,000	2,000	2,000	2,000
DPS(Adj., Pref.)				

(단위: 억원, 원, 배)

(자료: Quantiwise)

대상홀딩스 주요 지배구조

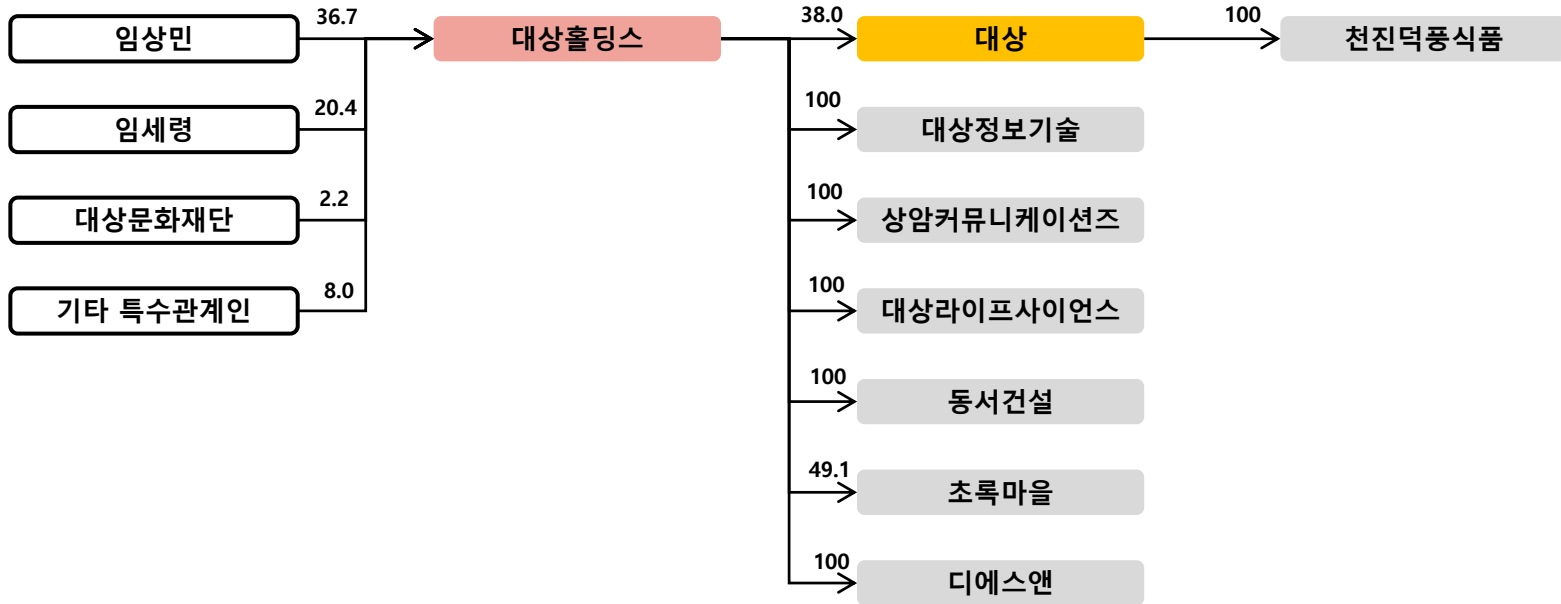

대상홀딩스 지분가치 및 NAV



대상홀딩스 법인명	상장여부	지분율	장부가액	시가총액	지분가치
대상	상장	38.0	173,446	911,243	346,546
자사주				400,149	0
상암커뮤니케이션즈	비상장	100.0	21,518		21,518
대상정보기술		100.0	10,557		10,557
동서건설		100.0	15,341		15,341
초록마을		49.1	17,635		17,635
PT.SINTANG RAYA		50.0	11,282		11,282
대상라이프사이언스		100.0	20,000		20,000
디에스엔		100.0	10,194		10,194
기타			42,987		42,987
지분가치 합			322,960		496,060
지주회사 별도 순차입금					-15,485
지주회사 NAV					511,545
지주회사 시가총액				400,149	
할인율					21.8%

시가총액 추이

(단위 : 억원)



자료 : Quantwise

NAV 구성비율

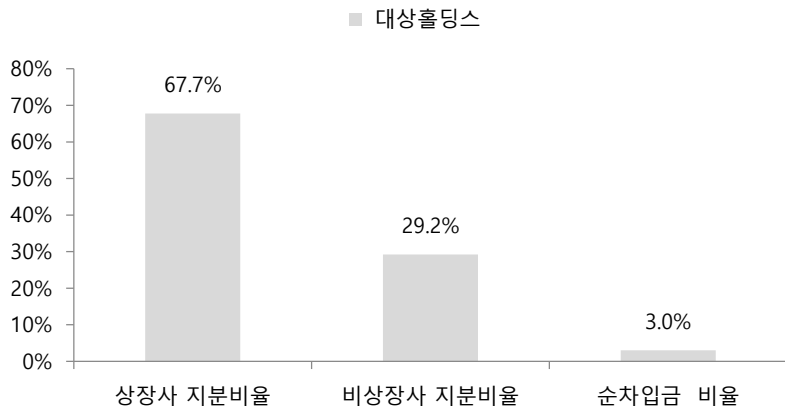

자료 : SK증권

NAV와 시가총액

(단위 억원)

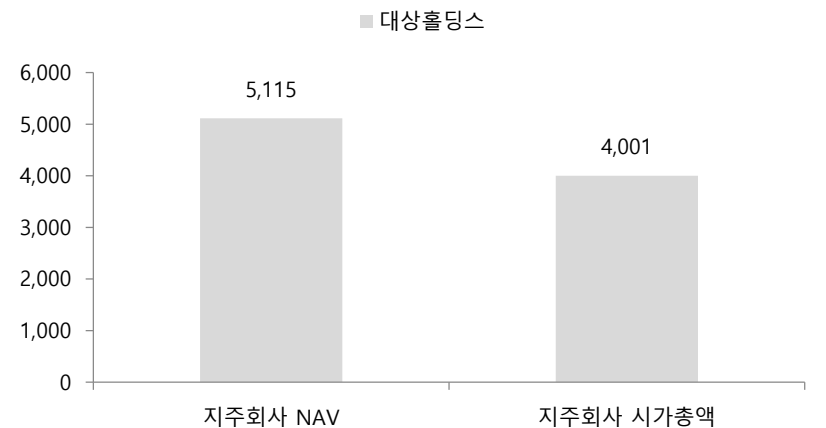

자료 : SK증권

대상홀딩스 연결재무제표



Income Statement	Annual				Cash Flow Statement(Annual)	2017.12	2018.12	2019.12	2020.12
	2017.12	2018.12	2019.12	2020.12					
매출액	33,837	33,980	35,525	37,543	영업활동으로 인한 현금흐름	1,853	1,427	1,981	1,443
매출원가	24,710	25,068	26,485	27,021	투자활동으로 인한 현금흐름	-835	-996	-864	1,583
매출총이익	9,127	8,912	9,040	10,522	재무활동으로 인한 현금흐름	-1,213	-245	-624	201
판매비와관리비	7,982	7,584	7,485	8,452	EBIT	1,145	1,329	1,555	2,070
노무비 및 복리후생비	2,788	2,910	2,963	3,480	유효법인세율(%)	40.1	53.3	19.5	21.8
감가상각비	228	211	338	389	EBIT법인세				
영업이익	1,145	1,329	1,555	2,070	이연법인세증감	48	67	-305	-234
EBITDA	2,078	2,089	3,075	3,526	NOPLAT	734	688	947	1,384
영업외손익	-164	-303	152	58	감가상각비	802	837	1,076	1,155
순이자비용(영업외)	220	204	212	186	무형자산상각비	65	71	72	76
세전계속사업이익	990	976	1,716	2,108	총현금흐름	1,601	1,597	2,095	2,615
법인세비용	397	520	334	460	영업활동자산부채증감	-113	-602	-499	-1,481
계속사업이익	594	456	1,382	1,648	유형자산 자본적지출				
중단사업이익					유형자산 처분	4	27	982	247
당기순이익	260	235	723	876	무형자산 순투자	75	90	48	88
EPS(Adj.)	699	632	1,946	2,360	총투자				
					Free Cash Flow	20	-603	446	539
B/S(Annual)	2017.12	2018.12	2019.12	2020.12	Valuation Indicator	2017.12	2018.12	2019.12	2020.12
자산총계	26,511	26,296	28,888	30,602	Per Share(Won)				
유동자산	11,853	10,812	12,713	15,550	EPS	699	632	1,946	2,360
당좌자산	8,355	6,387	7,142	10,536	EBITDAPS	5,597	5,626	8,284	9,496
현금등가물 및 유가증권	2,165	2,311	2,808	6,011	BPS	13,705	14,078	15,626	17,589
매출채권	3,299	3,020	3,390	3,481	SPS	91,140	91,527	95,688	101,123
재고자산	3,498	3,528	3,769	4,133	CFPS	4,992	3,843	5,335	3,885
비유동자산	14,659	15,484	16,175	15,052	Multiples(X)				
투자자산	2,933	3,182	2,854	2,437	PER	14.2	12.4	3.5	4.3
유형자산	9,392	10,071	10,440	9,947	PBR	0.7	0.6	0.4	0.6
무형자산	1,685	1,675	1,523	1,396	PSR	0.1	0.1	0.1	0.1
부채총계	15,779	15,348	16,870	17,342	PCR	2.0	2.1	1.3	2.6
유동부채	7,770	8,396	9,321	9,423	PEG	-1.3	-9.3	0.1	0.1
매입채무	3,992	3,274	3,760	3,965	EV/EBITDA	4.9	4.1	2.4	2.1
유동성차입금	2,266	3,355	2,904	3,312	EV/Sales	0.3	0.3	0.2	0.2
유동성사채	1,000	1,100	1,500	1,000	Dividends(Won)				
비유동부채	8,009	6,952	7,549	7,919	Cash Dividend Rate(%)	1.8	2.4	3.0	2.2
사채	3,992	2,895	3,296	3,892	DPS(Adj., Comm.)	180	190	200	220
장기차입금	2,078	1,933	1,239	1,234	DPS(Adj., Pref.)	190	200	210	230
순부채	6,547	5,583	4,817	3,485	(단위: 억원, 원, 배)				
자본총계	10,733	10,948	12,018	13,260	(자료: Quantiwise)				
자본총계(지배)	5,088	5,227	5,801	6,530					
자본금	371	371	371	371					
자본잉여금	2,798	2,798	2,800	2,800					
이익잉여금	2,206	2,390	2,975	3,790					
자본조정	-121	-121	-156	-156					
자기주식			-156	-156					
기타포괄손익누계액	-166	-212	-190	-276					

대웅 주요 지배구조

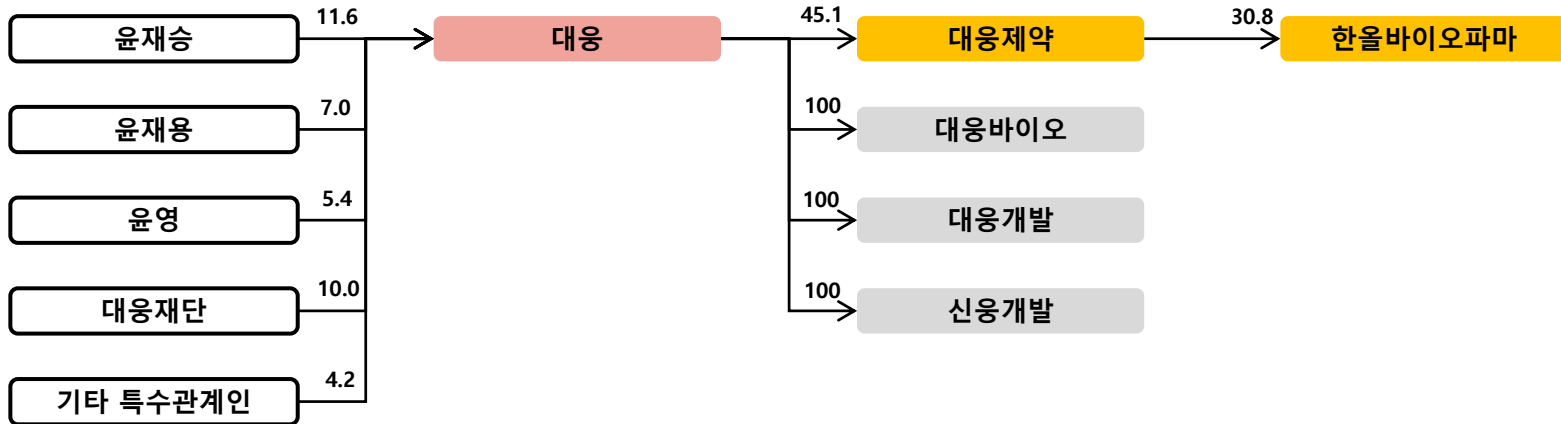

대웅 지분가치 및 NAV



대웅	(%, 백만원)				
법인명	상장여부	지분율	장부가액	시가총액	지분가치
대웅제약	상장	45.1	164,443	1,622,121	731,017
자사주		28.5		2,081,483	594,044
산웅개발	비상장	100.0	5,123		5,123
대웅바이오		100.0	58,852		58,852
대웅개발		100.0	36,337		36,337
대웅생명과학		77.0	3,649		3,649
기타			26,243		26,243
합계			294,646		1,455,263
지주회사 별도 순차입금					-28,411
지주회사 NAV					1,483,674
지주회사 시가총액					2,081,483
할인율					-40.3%

시가총액 추이

(단위 : 억원)



자료 : Quantwise

NAV 구성비율

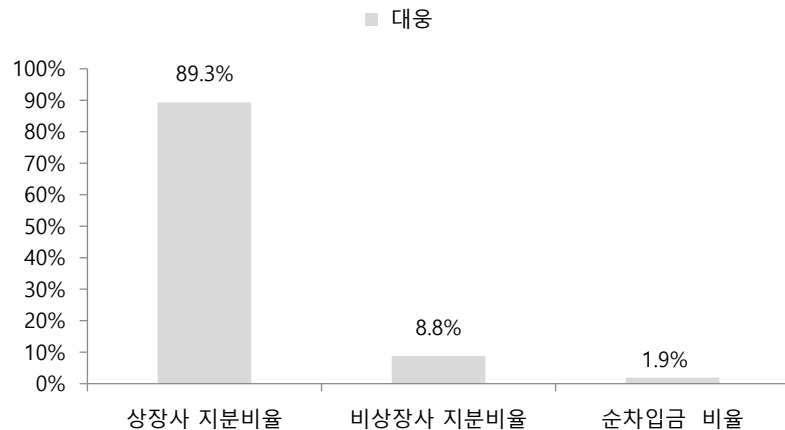

자료 : SK증권

NAV와 시가총액

(단위: 억원)

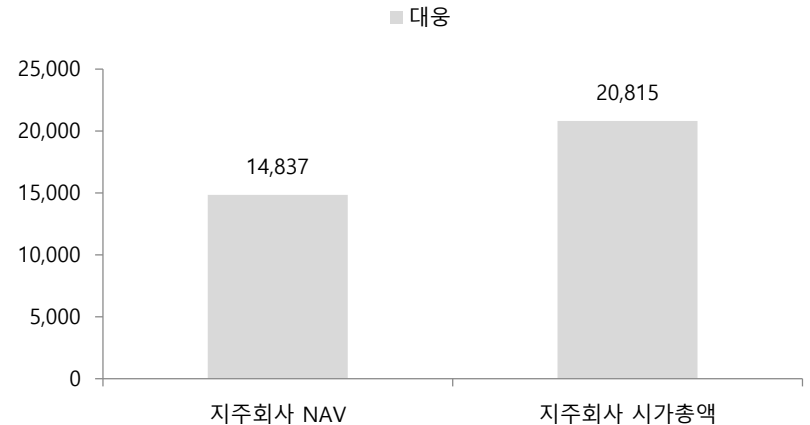

자료 : SK증권

대웅 연결재무제표



Income Statement	Annual				Cash Flow Statement(Annual)	2017.12	2018.12	2019.12	2020.12
	2017.12	2018.12	2019.12	2020.12					
매출액	11,240	12,313	13,657	13,553	영업활동으로 인한 현금흐름	1,478	454	1,385	1,454
매출원가	6,091	6,836	7,323	7,289	투자활동으로 인한 현금흐름	-825	-792	-1,500	-308
매출총이익	5,148	5,477	6,334	6,265	재무활동으로 인한 현금흐름	-348	-64	-165	163
판매비와관리비	4,303	4,585	5,270	5,284	EBIT	845	892	1,063	981
노무비 및 복리후생비	1,312	1,186	1,294	1,280	유효법인세율(%)	-2.6	46.1	12.1	18.1
감가상각비	104	105	90	80	EBIT법인세				
영업이익	845	892	1,063	981	이연법인세증감	-110	-63	-133	-72
EBITDA	1,383	1,251	1,351	2,011	NOPLAT	757	418	801	730
영업외손익	-10	-284	-263	466	감가상각비	418	487	399	409
순이자비용(영업외)	46	53	52	57	무형자산상각비	84	103	99	100
세전계속사업이익	835	608	801	1,446	총현금흐름	1,259	1,008	1,300	1,239
법인세비용	-22	280	97	262	영업활동자산부채증감	-88	-1,056	86	-52
계속사업이익	857	327	704	1,184	유형자산 자본적지출				
중단사업이익					유형자산 처분	10	59	4	3
당기순이익	663	299	615	984	무형자산 순투자	281	6	269	310
EPS(Adj.)	1,139	514	1,058	1,692	총투자				
					Free Cash Flow	155	-691	653	578
B/S(Annual)	2017.12	2018.12	2019.12	2020.12	Valuation Indicator	2017.12	2018.12	2019.12	2020.12
자산총계	15,492	15,922	16,709	18,375	Per Share(Won)				
유동자산	7,186	7,342	7,578	8,363	EPS	1,139	514	1,058	1,692
당좌자산	4,696	4,424	5,055	5,813	EBITDAPS	2,379	2,152	2,324	3,459
현금등가물 및 유가증권	1,352	951	675	1,969	BPS	12,611	13,191	14,300	16,495
매출채권	1,849	1,956	2,274	1,753	SPS	19,331	21,177	23,489	23,311
재고자산	2,490	2,870	2,499	2,531	CFPS	2,542	781	2,382	2,500
비유동자산	8,305	8,580	9,131	10,012	Multiples(X)				
투자자산	433	623	912	1,904	PER	17.0	34.7	12.2	29.7
유형자산	5,835	6,092	6,002	5,720	PBR	1.5	1.4	0.9	3.1
무형자산	1,802	1,555	1,727	1,859	PSR	1.0	0.8	0.6	2.2
부채총계	6,098	6,279	6,548	7,206	PCR	7.6	22.8	5.4	20.1
유동부채	2,808	3,825	2,949	3,677	PEG	0.4	-4.2	0.3	2.1
매입채무	1,180	1,184	1,506	1,527	EV/EBITDA	9.0	9.5	6.5	14.9
유동성차입금	58	73	107	579	EV/Sales	1.1	1.0	0.7	2.2
유동성사채	899	1,999	899	899	Dividends(Won)				
비유동부채	3,291	2,453	3,598	3,529	Cash Dividend Rate(%)	0.5	0.6	0.8	0.2
사채	2,893	1,795	2,892	1,996	DPS(Adj., Comm.)	100	100	100	100
장기차입금		2		926	DPS(Adj., Pref.)	0	0	0	
순부채	1,202	1,564	1,304	695	(단위: 억원, 원, 배)				
자본총계	9,393	9,643	10,161	11,169	(자료: Quantiwise)				
자본총계(지배)	5,446	5,696	6,175	6,853					
자본금	291	291	291	291					
자본잉여금	1,718	1,718	1,661	1,553					
이익잉여금	3,982	4,261	4,772	5,722					
자본조정	-499	-499	-498	-659					
자기주식	-461	-461	-461	-662					
기타포괄손익누계액	-46	-75	-51	-53					

동아쏘시오홀딩스 주요 지배구조

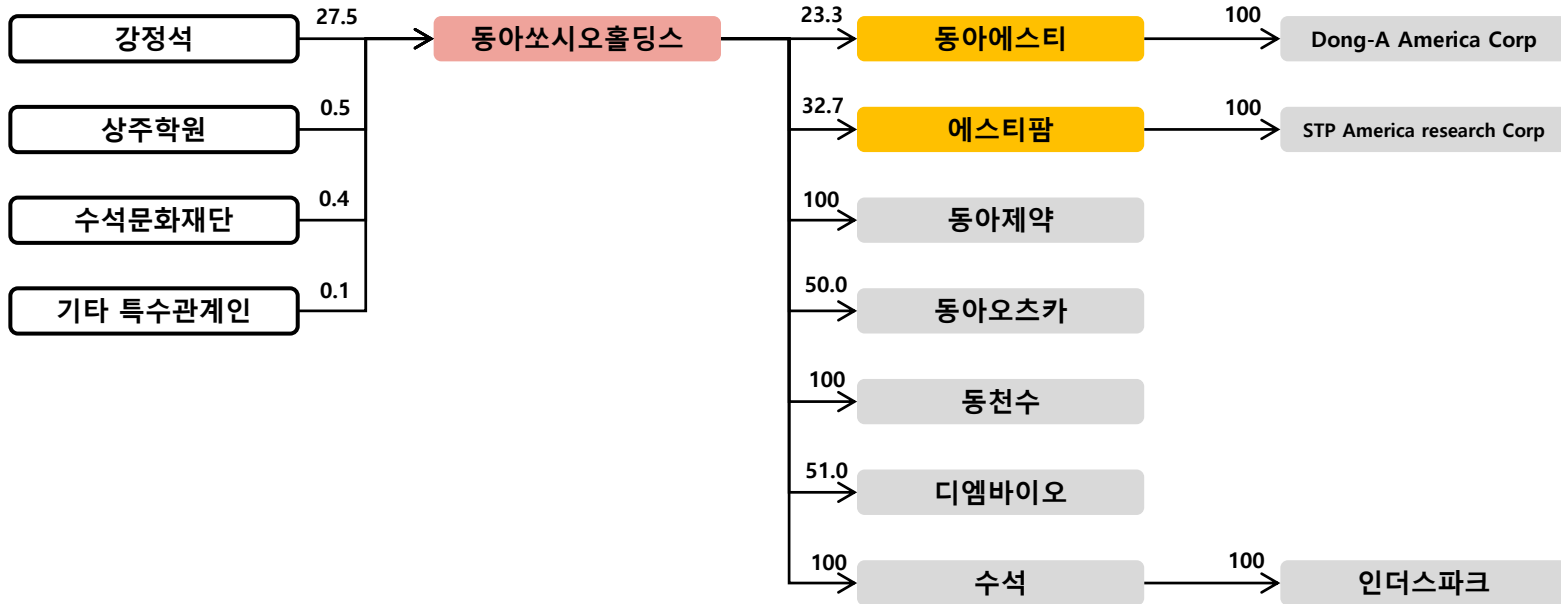

동아쏘시오홀딩스 지분가치 및 NAV



동아쏘시오홀딩스		(%, 백만원)			
법인명	상장여부	지분율	장부가액	시가총액	지분가치
동아에스티	상장	23.3	213,778	748,971	174,660
에스티팜		32.7	209,762	2,449,533	800,507
자사주		1.6		775,574	12,372
동아제약		100.0	39,844		39,844
용마로지스		100.0	24,055		24,055
수석		100.0	57,182		57,182
동천수		100.0	43,678		43,678
동아오츠카		50.0	36,842		36,842
디엠바이오		51.0	73,249		73,249
기타			35,335		35,335
합계			733,725		1,297,724
지주회사 별도 순차입금					209,812
지주회사 NAV					1,087,912
지주회사 시가총액					775,574
할인율					28.7%

시가총액 추이

(단위 : 억원)

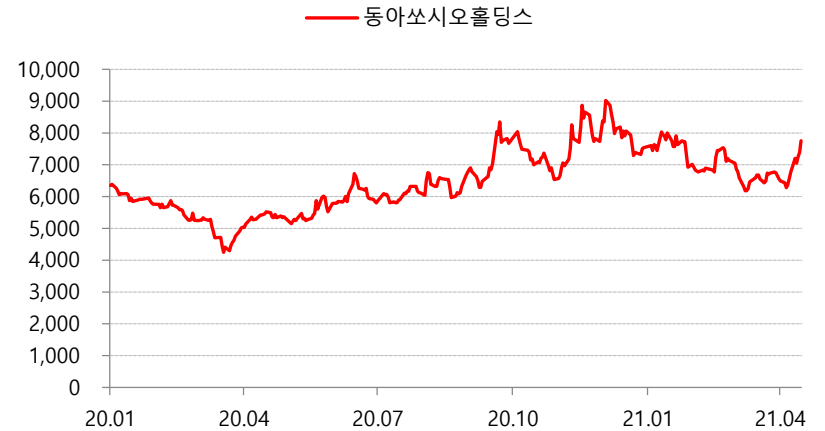

자료 : Quantwise

NAV 구성비율

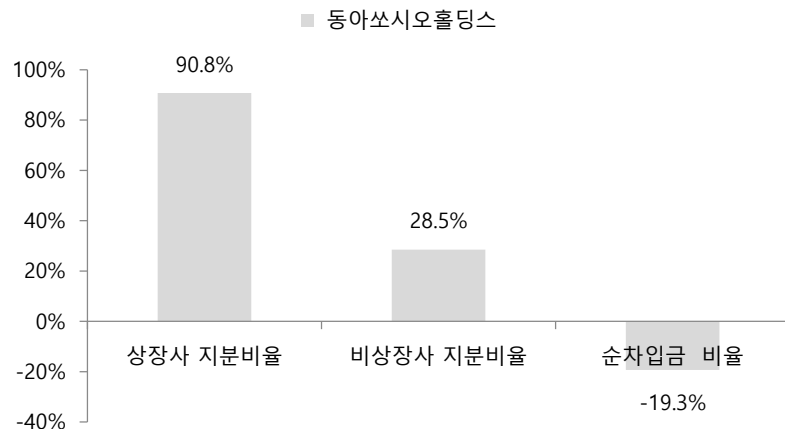

자료 : SK증권

NAV와 시가총액

(단위: 억원)

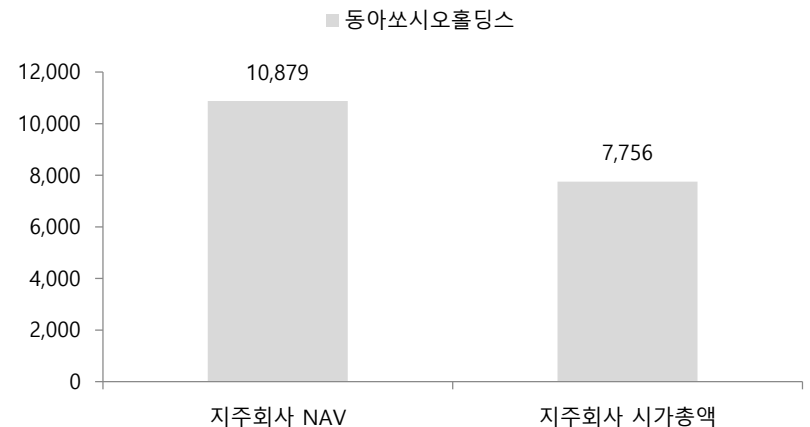

자료 : SK증권

동아쏘시오홀딩스 연결재무제표



Income Statement	Annual				Cash Flow Statement(Annual)	2017.12	2018.12	2019.12	2020.12
	2017.12	2018.12	2019.12	2020.12					
매출액	6,903	7,075	7,697	7,833	영업활동으로 인한 현금흐름	845	583	968	846
매출원가	4,445	4,718	5,047	5,213	투자활동으로 인한 현금흐름	-263	-751	-1,161	-480
매출총이익	2,458	2,357	2,650	2,620	재무활동으로 인한 현금흐름	273	-561	-17	-344
판매비와관리비	1,924	1,851	2,121	2,114	EBIT	534	505	528	506
노무비 및 복리후생비	770	765	815	770	유효법인세율(%)	31.0	5.3	48.4	4.6
감가상각비	50	51	110	107	EBIT법인세				
영업이익	534	505	528	506	이연법인세증감	40	-158	59	-11
EBITDA	799	-1,392	957	2,335	NOPLAT	408	321	332	472
영업외손익	-130	-2,120	-98	1,277	감가상각비	206	215	411	495
순이자비용(영업외)	96	98	114	101	무형자산상각비	25	27	45	38
세전계속사업이익	471	-1,731	387	1,702	총현금흐름	640	562	788	1,005
법인세비용	146	-92	187	78	영업활동자산부채증감	177	-267	-98	-232
계속사업이익	325	-1,639	200	1,624	유형자산 자본적지출				
당기순이익	325	-1,640	198	1,623	유형자산 처분	11	8	8	7
EPS(Adj.)	5,310	-26,714	3,220	26,439	무형자산 순투자	42	69	-0	26
					총투자				
					Free Cash Flow	444	-101	-369	201
B/S(Annual)	2017.12	2018.12	2019.12	2020.12	Valuation Indicator	2017.12	2018.12	2019.12	2020.12
자산총계	14,594	12,419	13,586	15,111	Per Share(Won)				
유동자산	3,539	2,917	3,153	3,294	EPS	5,310	-26,714	3,220	26,439
당좌자산	2,767	2,095	1,977	2,111	EBITDAPS	13,034	-22,678	15,590	38,034
현금등가물 및 유가증권	1,795	1,075	868	888	BPS	148,700	119,609	121,392	146,721
매출채권	839	918	933	961	SPS	112,627	115,259	125,391	127,570
재고자산	773	814	747	796	CFPS	13,780	9,501	15,768	13,773
비유동자산	11,055	9,502	10,433	11,817	Multiples(X)				
투자자산	7,300	5,433	5,572	6,838	PER	24.1	-4.1	33.4	4.6
유형자산	3,388	3,470	3,710	3,873	PBR	0.9	0.9	0.9	0.8
무형자산	265	481	457	451	PSR	1.1	1.0	0.9	1.0
부채총계	5,452	5,062	6,117	6,224	PCR	9.3	11.5	6.8	8.9
유동부채	3,230	3,199	4,144	3,484	PEG	0.2		-0.7	0.1
매입채무	759	813	917	919	EV/EBITDA	12.6	-6.7	10.4	4.7
유동성차입금	2,270	2,202	1,728	2,044	EV/Sales	1.5	1.3	1.3	1.4
유동성사채	0	0	1,132	100	Dividends(Won)				
비유동부채	2,222	1,863	1,973	2,740	Cash Dividend Rate(%)	0.8	0.9	0.9	0.8
사채	970	1,000	1,320	1,320	DPS(Adj., Comm.)	1,000	1,000	1,000	1,000
장기차입금	745	506	1,196	747	DPS(Adj., Pref.)	0	0	0	
순부채	2,183	2,611	3,310	3,470	(단위: 억원, 원, 배)				
자본총계	9,142	7,358	7,469	8,887	(자료: Quantiwise)				
자본총계(지배)	9,128	7,342	7,451	8,887					
자본금	307	307	307	308					
자본잉여금	3,744	3,682	3,682	3,685					
이익잉여금	6,479	4,780	4,846	6,394					
자본조정	-1,979	-1,979	-1,979	-2,063					
자기주식				-84					
기타포괄손익누계액	576	552	596	563					

디와이 주요 지배구조

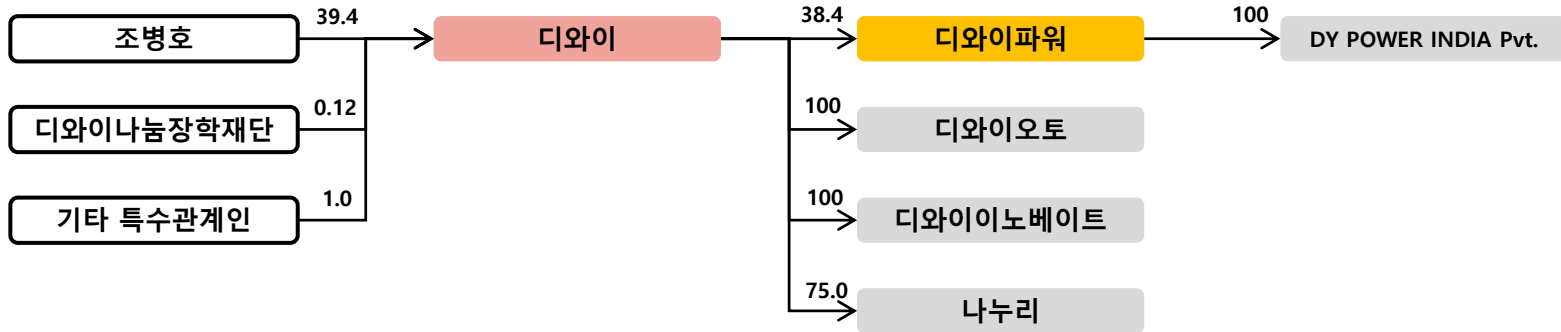

디와이 지분가치 및 NAV



디와이 법인명	상장여부	지분율	장부가액	시가총액	지분가치
디와이파워	상장	38.4	38,761	215,865	82,979
자사주		6.3		157,391	9,870
디와이오토	비상장	100.0	113,490		113,490
디와이이노베이트		100.0	38.4		38
Dongyang Mechatronics China Co., Ltd.		100.0	29,876		29,876
Dongyang Mechatronics Jiangyin Co., Ltd.		100.0	24,316		24,316
DY POWER INDIA Pvt.		100.0	17,498		17,498
기타			71,716		71,716
합계			295,695		349,782
지주회사 별도 순차입금					-9,367
지주회사 NAV					359,150
지주회사 시가총액					157,391
할인율					56.2%

시가총액 추이

(단위 : 억원)

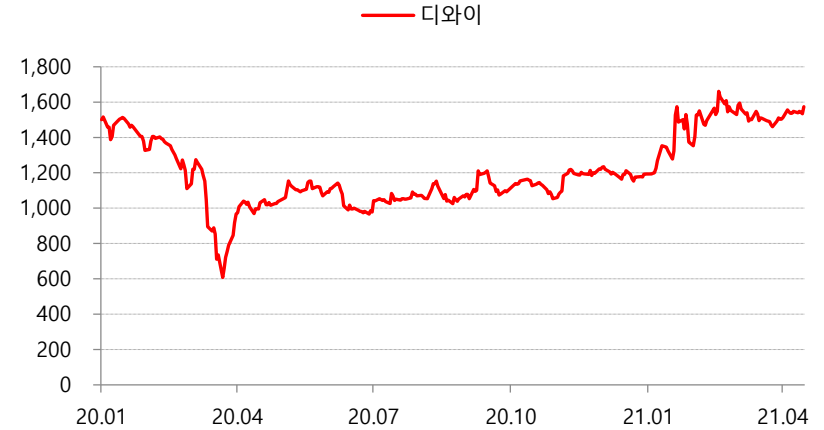

자료 : Quantiwise

NAV 구성비율

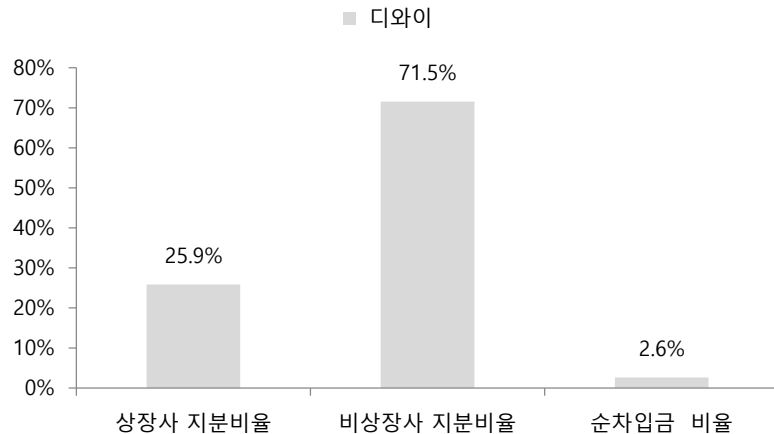

자료 : SK증권

NAV와 시가총액

(단위: 억원)

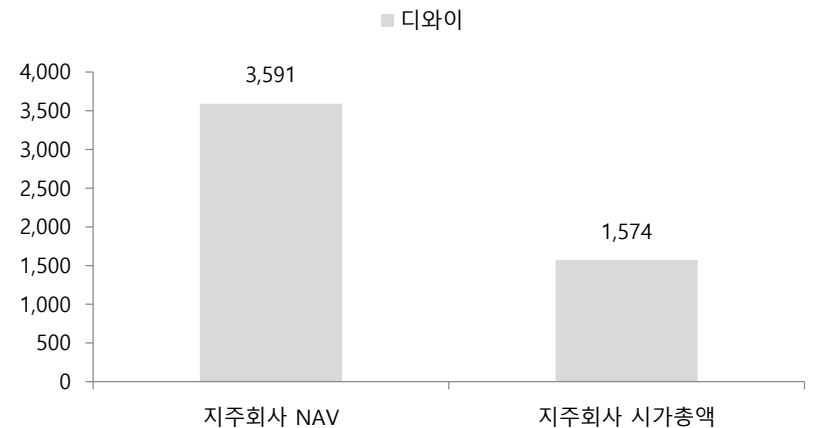

자료 : SK증권

디와이 연결재무제표



Income Statement	Annual				Cash Flow Statement(Annual)	2017.12	2018.12	2019.12	2020.12
	2017.12	2018.12	2019.12	2020.12					
매출액	8,223	8,910	8,543	7,894	영업활동으로 인한 현금흐름	250	532	798	611
매출원가	7,029	7,919	7,496	6,944	투자활동으로 인한 현금흐름	-388	-607	-303	-566
매출총이익	1,194	991	1,047	950	재무활동으로 인한 현금흐름	-120	-334	-275	194
판매비와관리비	740	528	606	533	EBIT	454	463	441	417
노무비 및 복리후생비	286	289	282	263	유효법인세율(%)	9.6	44.6	29.5	79.7
감가상각비	36	29	36	43	EBIT법인세				
영업이익	454	463	441	417	이연법인세증감	-31	67	0	-7
EBITDA	745	711	781	551	NOPLAT	379	324	311	78
영업외손익	-2	-54	13	-266	감가상각비	234	243	280	366
순이자비용(영업외)	41	42	34	22	무형자산상각비	18	17	12	17
세전계속사업이익	452	409	455	146	총현금흐름	632	584	604	460
법인세비용	44	182	134	116	영업활동자산부채증감	-434	-228	12	-155
계속사업이익	409	227	321	30	유형자산 자본적지출				
당기순이익	208	60	164	-117	유형자산 처분	59	15	14	31
EPS(Adj.)	790	227	623	-445	무형자산 순투자	10	35	13	8
					총투자				
					Free Cash Flow	-153	-32	175	-35
B/S(Annual)	2017.12	2018.12	2019.12	2020.12	Valuation Indicator	2017.12	2018.12	2019.12	2020.12
자산총계	7,399	7,425	7,545	7,956	Per Share(Won)				
유동자산	4,090	4,129	4,038	4,629	EPS	790	227	623	-445
당좌자산	2,994	2,911	2,945	3,366	EBITDAPS	2,832	2,703	2,968	2,093
현금등가물 및 유가증권	944	538	757	993	BPS	13,433	13,385	13,946	13,614
매출채권	1,743	1,861	1,769	2,013	SPS	31,243	33,853	32,457	29,994
재고자산	1,097	1,218	1,093	1,096	CFPS	950	2,021	3,030	2,323
비유동자산	3,309	3,297	3,507	3,327	Multiples(X)				
투자자산	66	76	81	189	PER	8.1	24.1	9.0	-10.2
유형자산	2,998	3,077	3,341	3,035	PBR	0.5	0.4	0.4	0.3
무형자산	106	102	58	56	PSR	0.2	0.2	0.2	0.2
부채총계	3,074	2,967	2,802	3,284	PCR	6.8	2.7	1.9	2.0
유동부채	2,294	2,151	2,145	2,590	PEG	-0.4	-0.7	2.7	
매입채무	1,008	1,111	1,031	1,206	EV/EBITDA	3.3	3.3	2.6	2.9
유동성차입금	1,127	890	789	1,060	EV/Sales	0.3	0.3	0.2	0.2
유동성사채	0	0	0	0					
비유동부채	780	816	657	694	Dividends(Won)				
사채					Cash Dividend Rate(%)	1.9	2.7	2.7	2.2
장기차입금	600	572	482	480	DPS(Adj., Comm.)	120	150	150	100
순부채	782	924	543	406	DPS(Adj., Pref.)	0	0	0	
자본총계	4,325	4,458	4,743	4,672					
자본총계(지배)	3,410	3,397	3,540	3,359					
자본금	132	132	132	132					
자본잉여금	958	958	958	968					
이익잉여금	2,486	2,487	2,606	2,456					
자본조정	-92	-92	-92	-121					
자기주식	-92	-92	-92	-121					
기타포괄손익누계액	-74	-88	-64	-76					

(단위: 억원, 원, 배)

(자료: Quantiwise)

롯데지주 주요 지배구조

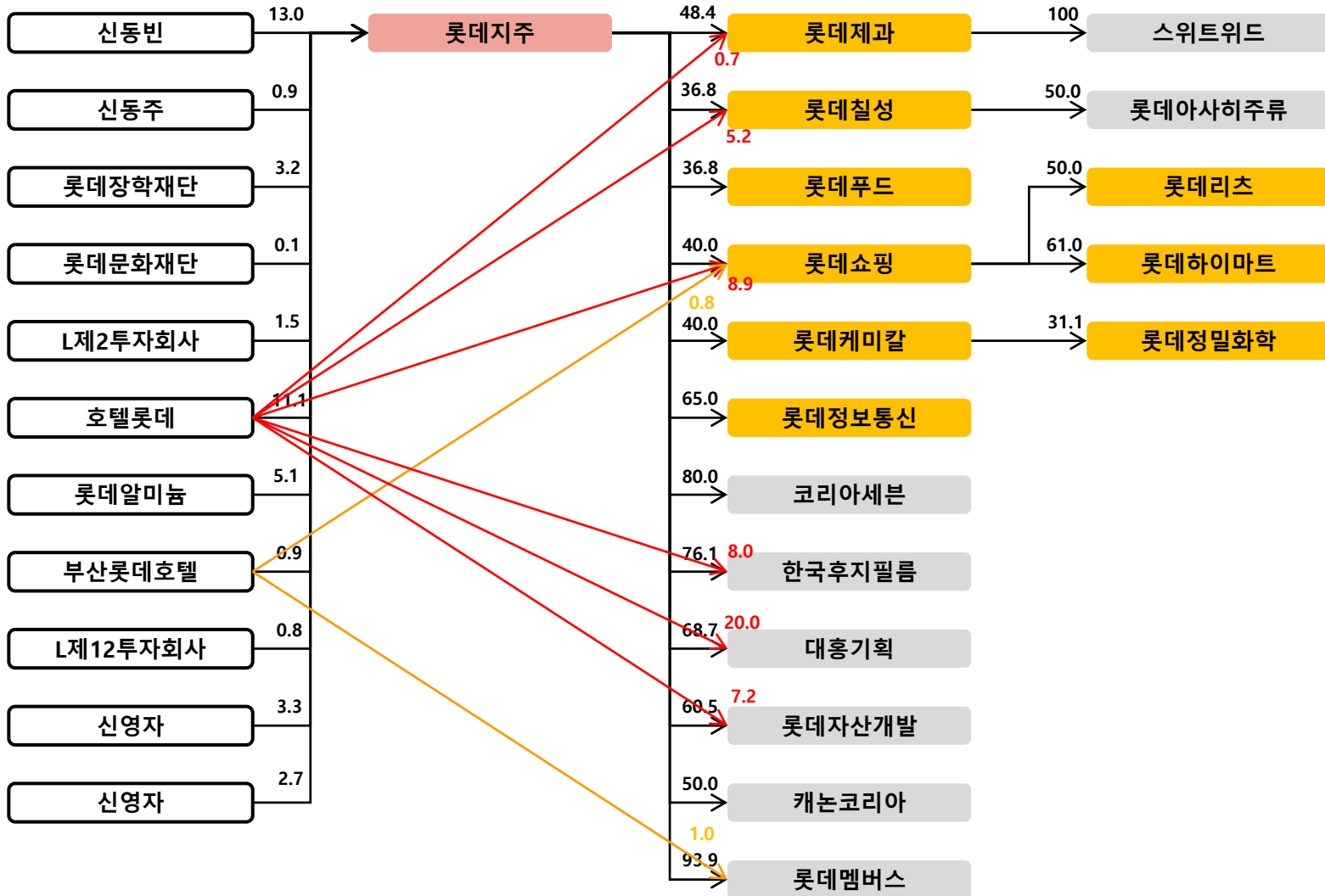

롯데지주 지분가치 및 NAV



롯데지주 (%) (백만원)					
법인명	상장여부	지분율	장부가액	시가총액	지분가치
롯데제과	상장	48.4	546,856	895,132	433,423
롯데정보통신		65.0	349,084	609,695	395,997
롯데푸드		36.4	256,592	439,731	159,930
롯데쇼핑		40.0	1,676,083	3,493,661	1,397,464
롯데칠성		39.3	475,553	1,180,229	463,358
롯데칠성우		8.4	6,191	54,039	4,523
롯데케미칼		25.3	2,397,981	9,802,770	2,483,042
자사주		32.5		3,619,369	1,176,586
코리아세븐	비상장	79.7	268,513		268,513
롯데자산개발		65.0	17,847		17,847
대흥기획		68.7	105,893		105,893
롯데네슬레코리아		50.0	35,821		35,821
롯데멤버스		93.9	36,447		36,447
롯데글로벌로지스		46.0	324,388		324,388
롯데역사		44.5	69,534		69,534
캐논코리아		50.0	92,509		92,509
기타			207,049		207,049
합계			6,866,341		7,672,324
지주회사 별도 순차입금					1,764,385
지주회사 NAV					5,907,939
지주회사 시가총액					3,619,369
할인율					38.7%

시가총액 추이

(단위 : 억원)



자료 : Quantwise

NAV 구성비율

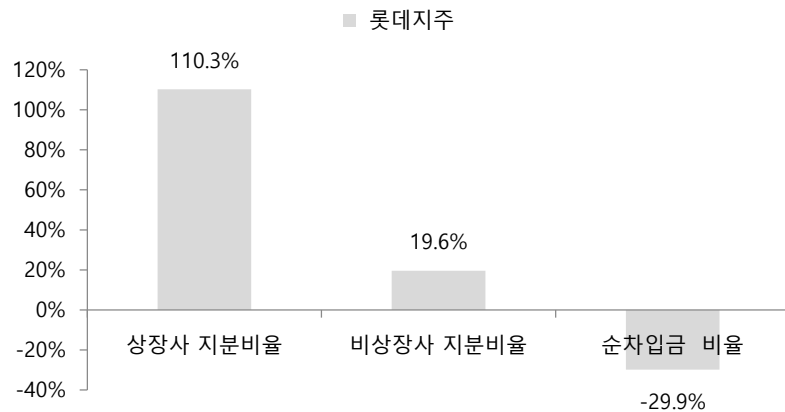

자료 : SK증권

NAV와 시가총액

(단위: 억원)

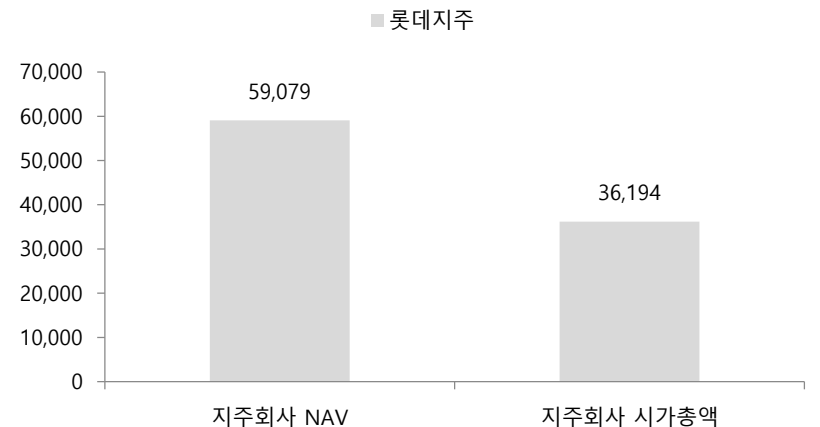

자료 : SK증권

롯데지주 연결재무제표



Income Statement	Annual				Cash Flow Statement(Annual)	2017.12	2018.12	2019.12	2020.12
	2017.12	2018.12	2019.12	2020.12					
매출액	18,690	72,712	88,562	90,866	영업활동으로 인한 현금흐름	-6,840	-8,267	6,541	3,826
매출원가	13,740	52,954	62,637	65,946	투자활동으로 인한 현금흐름	13,058	-22,480	8,478	-8,198
매출총이익	4,950	19,757	25,924	24,920	재무활동으로 인한 현금흐름	-3,272	34,136	-21,642	6,895
판매비와관리비	5,017	18,773	24,176	23,358	EBIT	-68	984	1,749	1,562
노무비 및 복리후생비	1,394	5,150	6,925	6,751	유효법인세율(%)	6.7	-28.7	7.5	17.7
감가상각비	513	1,786	4,678	4,983	EBIT법인세				
영업이익	-68	984	1,749	1,562	이연법인세증감	6,123	1,069	-5,475	-424
EBITDA	6,006	6,962	2,019	4,204	NOPLAT	6,060	2,336	-3,857	863
영업외손익	-23,846	-11,854	-6,635	-1,891	감가상각비	544	2,202	5,413	5,345
순이자비용(영업외)	53	446	1,380	1,070	무형자산상각비	235	929	688	690
세전계속사업이익	5,174	3,386	-5,462	-2,901	총현금흐름	6,839	5,467	2,244	6,898
법인세비용	345	-973	-409	-512	영업활동자산부채증감	-8,357	-16,374	-5,789	-1,903
계속사업이익	4,829	4,358	-5,053	-2,389	유형자산 자본적지출				
중단사업이익	124	-3,251	937		유형자산 처분	32	104	66	187
당기순이익	4,688	1,851	-3,595	-1,984	무형자산 순투자	137	299	388	217
EPS(Adj.)	10,602	1,746	-3,395	-1,874	총투자				
					Free Cash Flow	-2,881	-13,263	-11,954	663
B/S(Annual)	2017.12	2018.12	2019.12	2020.12	Valuation Indicator	2017.12	2018.12	2019.12	2020.12
자산총계	218,971	276,183	156,058	166,800	Per Share(Won)				
유동자산	133,617	154,769	31,266	49,026	EPS	10,602	1,746	-3,395	-1,874
당좌자산	130,819	22,704	24,947	30,719	EBITDAPS	13,581	6,568	1,907	3,970
현금등가물 및 유가증권	10,416	7,181	7,236	8,995	BPS	100,791	99,465	93,687	89,735
매출채권	10,121	9,313	9,403	9,987	SPS	42,266	68,603	83,630	85,807
재고자산	2,481	4,236	4,777	6,668	CFPS	-15,468	-7,799	6,177	3,613
비유동자산	85,353	121,414	124,791	117,774	Multiples(X)				
투자자산	52,653	84,977	85,168	73,280	PER	6.1	30.2	-11.5	-18.8
유형자산	14,719	25,891	23,898	29,522	PBR	0.7	0.5	0.4	0.4
무형자산	16,647	9,205	8,509	7,656	PSR	1.5	0.8	0.5	0.4
부채총계	144,072	191,849	78,132	88,489	PCR	-4.2	-6.8	6.3	9.8
유동부채	75,076	163,397	37,869	47,455	PEG	0.0	-4.9		
매입채무	23,690	15,418	16,842	15,207	EV/EBITDA	20.8	14.4	36.3	16.6
유동성차입금	21,614	36,861	9,393	9,734	EV/Sales	6.7	1.4	0.8	0.8
유동성사채	22,777	1,196	3,793	7,124	Dividends(Won)				
비유동부채	68,996	28,452	40,263	41,035	Cash Dividend Rate(%)	0.0	1.5	2.8	2.8
사채	39,165	9,360	13,598	19,582	DPS(Adj., Comm.)	0	800	1,100	1,000
장기차입금	14,452	2,849	7,150	9,856	DPS(Adj., Pref.)	0	0	0	0
순부채	76,395	37,996	31,806	31,952	(단위: 억원, 원, 배)				
자본총계	74,898	84,335	77,925	78,311	(자료: Quantiwise)				
자본총계(지배)	61,148	71,130	66,998	64,172					
자본금	149	212	212	212					
자본잉여금	70,568	42,487	42,460	42,460					
이익잉여금	4,760	60,294	49,072	47,663					
자본조정	-14,093	-30,920	-24,583	-24,163					
자기주식	-13,494	-19,469	-19,469	-19,469					
기타포괄손익누계액	-236	-943	-163	-2,000					

매일홀딩스 주요 지배구조

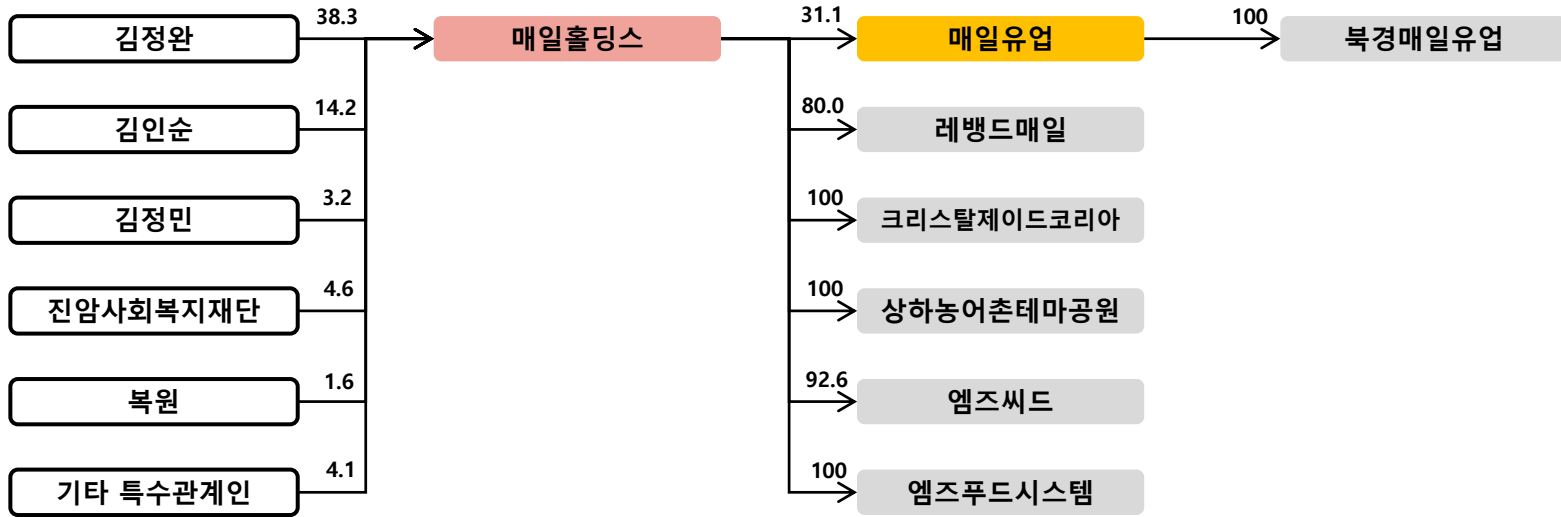

매일홀딩스 지분가치 및 NAV



매일홀딩스 법인명	상장여부	지분율	장부가액	시가총액	지분가치
매일유업	상장	31.1	161,111	600,038	186,372
자사주		7.3		136,634	9,962
레뱅드매일	비상장	80.0	4,000		4,000
크리스탈제이드코리아		100.0	7,748		7,748
엠즈푸드시스템		100.0	18,004		18,004
엠즈씨드		92.6	26,182		26,182
상하농어촌테마공원		100.0	44,623		44,623
기타			3,491		3,491
합계			265,158		300,381
지주회사 별도 순차입금					-23,177
지주회사 NAV					323,558
지주회사 시가총액					136,634
할인율					57.8%

시가총액 추이

(단위 : 억원)

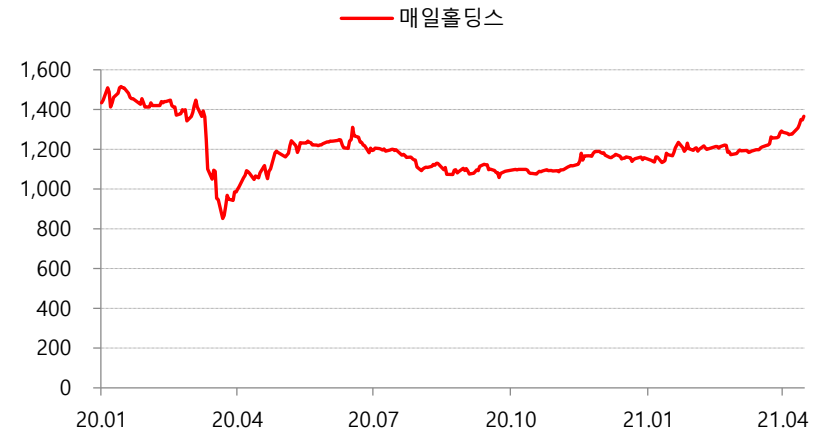

자료 : Quantwise

NAV 구성비율

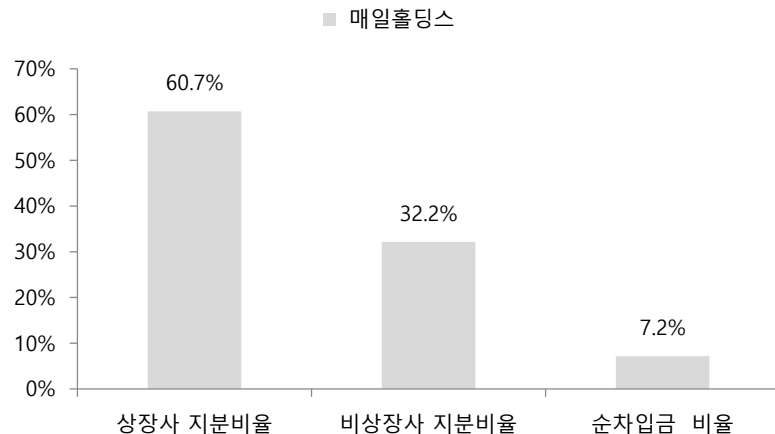

자료 : SK증권

NAV와 시가총액

(단위: 억원)

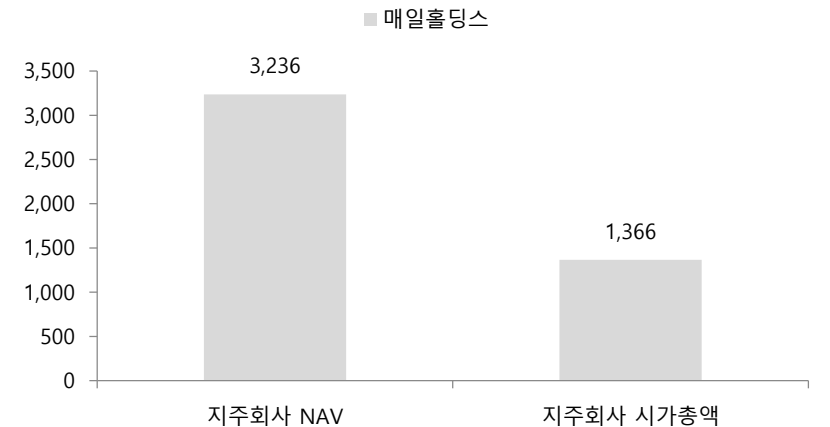

자료 : SK증권

매일홀딩스 연결재무제표



Income Statement	Annual			
	2017.12	2018.12	2019.12	2020.12
매출액	14,936	14,908	15,908	16,617
매출원가	10,016	10,359	10,831	11,320
매출총이익	4,921	4,549	5,076	5,297
판매비와관리비	4,290	3,879	4,232	4,463
노무비 및 복리후생비	955	1,058	1,097	1,104
감가상각비	139	150	243	224
영업이익	631	670	844	834
EBITDA	909	1,165	1,433	1,229
영업외손익	-141	43	58	-164
순이자비용(영업외)	18	13	19	17
세전계속사업이익	503	730	866	653
법인세비용	108	231	194	241
계속사업이익	394	499	672	413
중단사업이익	-199	131		
당기순이익	6	254	226	20
EPS(Adj.)	58	1,852	1,646	144
B/S(Annual)	2017.12	2018.12	2019.12	2020.12
자산총계	8,871	8,489	9,565	10,168
유동자산	4,755	4,067	4,924	5,310
당좌자산	3,201	2,718	3,047	3,099
현금등가물 및 유가증권	714	760	1,041	835
매출채권	1,952	1,649	1,789	1,924
재고자산	1,553	1,209	1,266	1,582
비유동자산	4,116	4,423	4,641	4,858
투자자산	543	645	360	302
유형자산	2,855	3,123	3,095	3,361
무형자산	178	135	132	144
부채총계	4,166	3,329	3,826	4,278
유동부채	3,107	2,399	2,943	3,058
매입채무	2,256	1,736	1,833	1,916
유동성차입금	308	254	312	211
유동성사채	300	200	300	300
비유동부채	1,059	930	883	1,220
사채	799	599	299	698
장기차입금	59	98	32	26
순부채	408	174	-308	53
자본총계	4,704	5,161	5,738	5,890
자본총계(지배)	2,525	2,727	2,913	2,870
자본금	69	69	69	69
자본잉여금	2,170	2,170	2,170	2,164
이익잉여금	3,587	3,937	4,148	4,149
자본조정	-3,105	-3,130	-3,142	-3,179
자기주식	-107	-118	-128	-153
기타포괄손익누계액	-197	-318	-331	-332

Cash Flow Statement(Annual)	2017.12	2018.12	2019.12	2020.12
영업활동으로 인한 현금흐름	924	735	1,004	724
투자활동으로 인한 현금흐름	-925	-492	-313	-821
재무활동으로 인한 현금흐름	-296	-192	-408	-96
EBIT	631	670	844	834
유효법인세율(%)	21.5	31.7	22.4	36.8
EBIT법인세				
이연법인세증감	89	56	-90	-37
NOPLAT	584	513	566	489
감가상각비	362	394	523	537
무형자산상각비	27	28	25	22
총현금흐름	973	935	1,113	1,048
영업활동자산부채증감	119	-121	-93	-508
유형자산 자본적지출				
유형자산 처분	4	4	27	18
무형자산 순투자	32	20	15	32
총투자				
Free Cash Flow	277	281	54	-178

Valuation Indicator	2017.12	2018.12	2019.12	2020.12
Per Share(Won)				
EPS	58	1,852	1,646	144
EBITDAPS	8,711	8,489	10,445	8,958
BPS	19,133	20,832	22,412	22,570
SPS	143,104	108,670	115,958	121,127
CFPS	8,849	5,356	7,322	5,278
Multiples(X)				
PER	268.3	5.6	6.4	58.8
PBR	0.8	0.5	0.5	0.4
PSR	0.1	0.1	0.1	0.1
PCR	1.8	2.0	1.5	1.6
PEG	-3.9	-2.2	-0.4	1.7
EV/EBITDA	2.8	1.4	0.8	1.0
EV/Sales	0.2	0.1	0.1	0.1
Dividends(Won)				
Cash Dividend Rate(%)	0.7	1.2	1.3	1.7
DPS(Adj., Comm.)	100	120	140	140
DPS(Adj., Pref.)				

(단위: 억원, 원, 배)

(자료: Quantiwise)

미원홀딩스 주요 지배구조

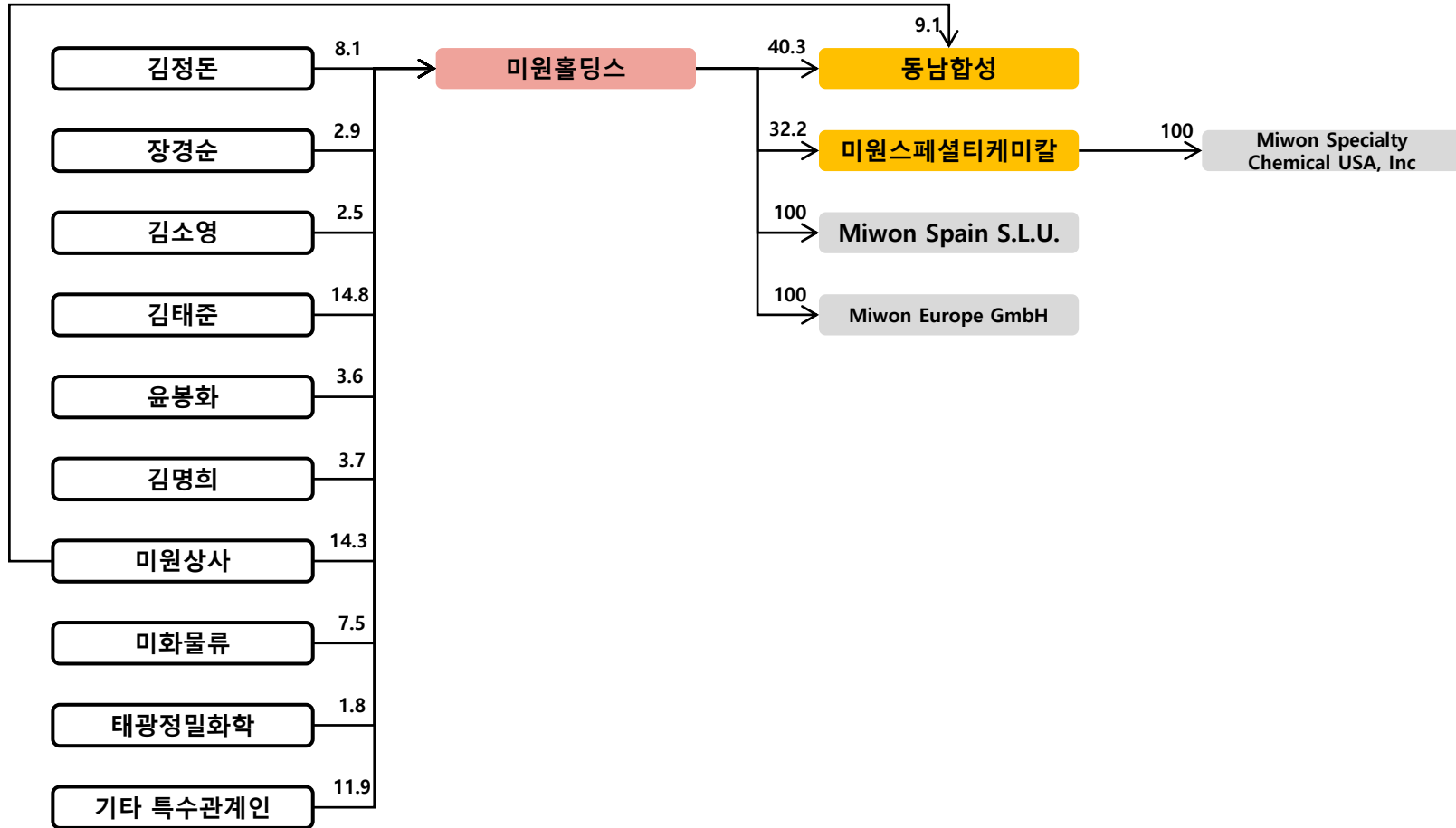

미원홀딩스 지분가치 및 NAV



미원홀딩스		(%, 백만원)			
법인명	상장여부	지분율	장부가액	시가총액	지분가치
동남합성	상장	40.3	34,921	196,745	79,210
미원에스씨		32.2	129,414	935,850	301,437
자사주		-		307,400	0
Miwon Spain S.L.U.		100.0	2,390		2,390
기타			2,423		2,423
합계			169,148		385,460
지주회사 별도 순차입금					37,002
지주회사 NAV					348,458
지주회사 시가총액					307,400
할인율					11.8%

시가총액 추이

(단위 : 억원)



자료 : Quantwise

NAV 구성비율

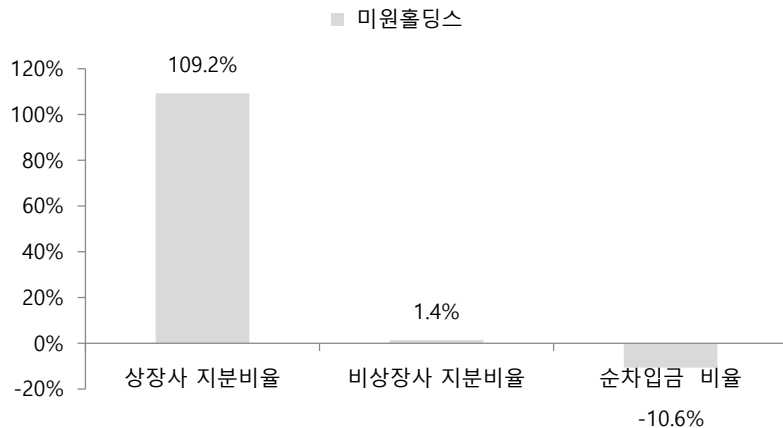

자료 : SK증권

NAV와 시가총액

(단위: 억원)

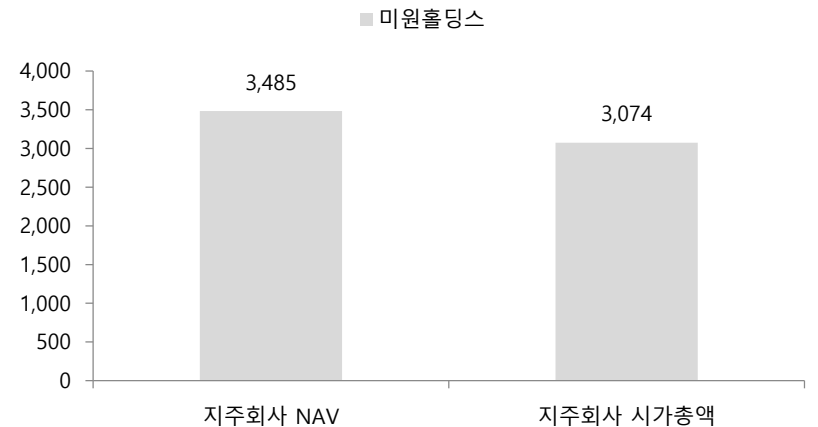

자료 : SK증권

미원홀딩스 연결재무제표



Income Statement	Annual				Cash Flow Statement(Annual)	2017.12	2018.12	2019.12	2020.12
	2017.12	2018.12	2019.12	2020.12					
매출액	1,176	1,420	1,884	2,890	영업활동으로 인한 현금흐름	-90	90	-16	250
매출원가	953	1,222	1,614	2,426	투자활동으로 인한 현금흐름	-246	-304	-179	-116
매출총이익	223	198	269	464	재무활동으로 인한 현금흐름	-12	229	63	-136
판매비와관리비	131	162	192	246	EBIT	92	36	78	218
노무비 및 복리후생비	55	66	80	104	유효법인세율(%)	52.5	26.1	19.7	21.9
감가상각비	6	8	9	12	EBIT법인세				
영업이익	92	36	78	218	이연법인세증감	80	43	31	22
EBITDA	167	151	241	384	NOPLAT	123	70	94	192
영업외손익	8	7	8	-20	감가상각비	49	16	31	67
순이자비용(영업외)	-1	2	8	13	무형자산상각비	1	1	0	1
세전계속사업이익	118	132	202	303	총현금흐름	173	86	125	260
법인세비용	62	34	40	66	영업활동자산부채증감	-272	28	-147	27
계속사업이익	56	97	163	237	유형자산 자본적지출				
중단사업이익	71				유형자산 처분	1	0	0	9
당기순이익	127	97	154	176	무형자산 순투자	0	2	0	0
EPS(Adj.)	3,331	4,154	6,591	7,556	총투자				
					Free Cash Flow	-220	97	-33	264
B/S(Annual)	2017.12	2018.12	2019.12	2020.12	Valuation Indicator	2017.12	2018.12	2019.12	2020.12
자산총계	1,638	2,220	3,152	3,313	Per Share(Won)				
유동자산	498	684	929	962	EPS	3,331	4,154	6,591	7,556
당좌자산	253	313	482	572	EBITDAPS	4,378	6,457	10,355	16,517
현금등가물 및 유가증권	109	124	150	143	BPS	53,040	56,573	62,937	70,128
매출채권	129	179	324	424	SPS	30,812	60,885	80,787	124,372
재고자산	245	371	447	390	CFPS	-2,346	3,869	-686	10,777
비유동자산	1,141	1,536	2,222	2,351					
투자자산	800	1,194	1,161	1,338	Multiples(X)				
유형자산	326	327	1,004	962	PER	14.6	8.3	6.2	10.2
무형자산	13	14	33	32	PBR	0.9	0.6	0.7	1.1
부채총계	415	899	1,176	1,330	PSR	1.6	0.6	0.5	0.6
유동부채	329	489	500	664	PCR	-20.7	8.9	-59.9	7.2
매입채무	269	480	372	448	PEG	-5.2	-14.5	0.6	0.3
유동성차입금	50	0	72	193	EV/EBITDA	6.4	6.4	5.6	6.0
유동성사채	0	0	0	0	EV/Sales	0.9	0.7	0.7	0.8
비유동부채	86	411	676	666					
사채					Dividends(Won)				
장기차입금		283	467	446	Cash Dividend Rate(%)	0.0	1.2	1.0	0.7
순부채	-59	160	390	496	DPS(Adj., Comm.)	0	400	400	500
자본총계	1,224	1,321	1,976	1,983	DPS(Adj., Pref.)				
자본총계(지배)	1,223	1,319	1,468	1,627					
자본금	13	13	13	13					
자본잉여금	1,004	988	988	988					
이익잉여금	1,945	326	470	632					
자본조정	-1,668		-0	-1					
자기주식	-16		-0	-0					
기타포괄손익누계액	-72	-8	-4	-5					

(단위: 억원, 원, 배)

(자료: Quantiwise)

비츠로테크 주요 지배구조

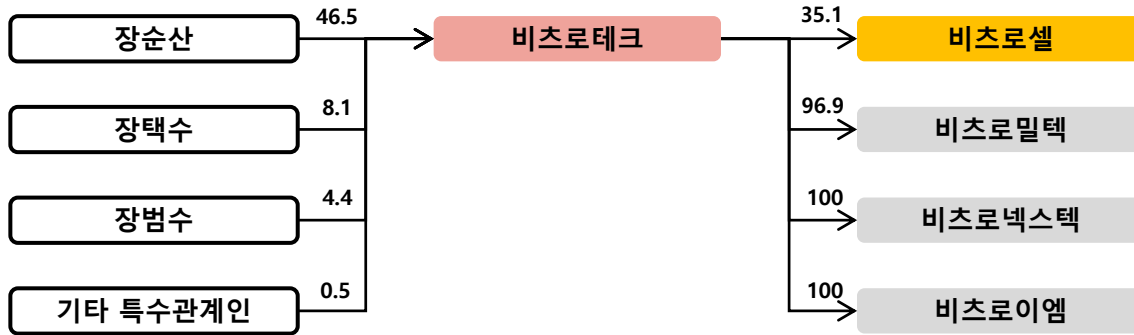

비츠로테크 지분가치 및 NAV



비츠로테크	(%, 백만원)				
법인명	상장여부	지분율	장부가액	시가총액	지분가치
비츠로셀	상장	35.1	34,063	328,472	115,261
자사주		-		242,769	0
비츠로밀텍	비상장		4,428		4,428
비츠로넥스텍			14,453		14,453
비츠로이엠			21,002		21,002
기타			2,372		2,372
합계			76,318		157,516
지주회사 별도 순차입금					7,695
지주회사 NAV					149,821
지주회사 시가총액					242,769
할인율					-62.0%

시가총액 추이

(단위 : 억원)



자료 : Quantwise

NAV 구성비율

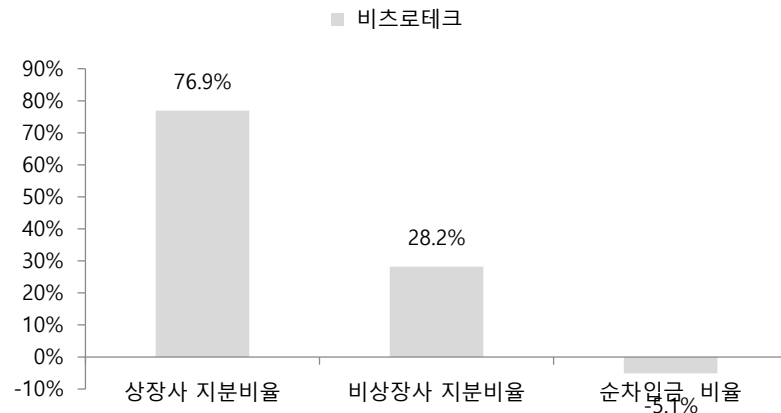

자료 : SK증권

NAV와 시가총액

(단위 억원)

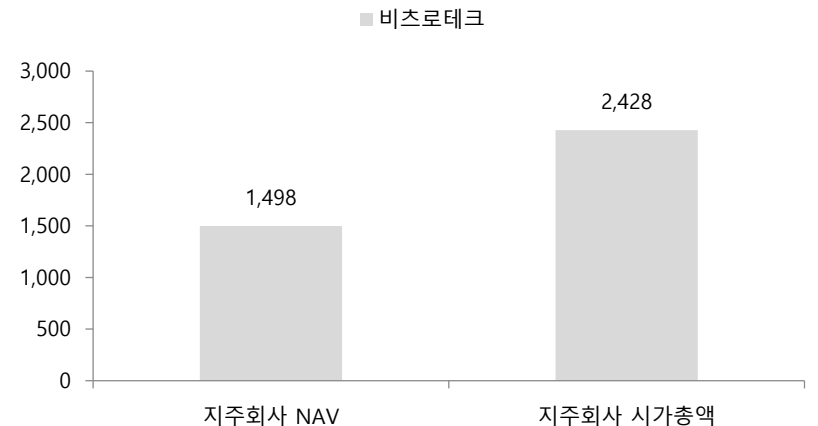

자료 : SK증권

비츠로테크 연결재무제표



Income Statement	Annual			
	2017.12	2018.12	2019.12	2020.12
매출액	2,204	1,449	3,110	3,076
매출원가	1,822	1,109	2,444	2,433
매출총이익	382	340	666	643
판매비와관리비	261	135	283	310
노무비 및 복리후생비	127	73	146	148
감가상각비	20	11	27	30
영업이익	121	205	382	333
EBITDA	228	251	542	475
영업외손익	7	-32	-24	-38
순이자비용(영업외)	3	5	19	16
세전계속사업이익	129	173	358	295
법인세비용	19	18	52	26
계속사업이익	110	155	306	268
중단사업이익			-8	9
당기순이익	67	90	167	185
EPS(Adj.)	299	401	746	825

B/S(Annual)	2017.12	2018.12	2019.12	2020.12
자산총계	3,212	3,377	3,675	4,098
유동자산	1,365	1,343	1,593	2,056
당좌자산	968	923	1,190	1,642
현금등가물 및 유가증권	281	186	275	573
매출채권	551	610	679	752
재고자산	397	419	403	414
비유동자산	1,846	2,035	2,082	2,041
투자자산	26	23	23	31
유형자산	1,256	1,460	1,507	1,466
무형자산	509	494	479	467
부채총계	1,163	1,210	1,205	1,306
유동부채	966	821	985	900
매입채무	517	628	455	391
유동성차입금	217	59	163	198
유동성사채	0	0	194	153
비유동부채	197	389	220	407
사채		178		171
장기차입금	38	25	12	6
순부채	-77	69	-37	-290
자본총계	2,049	2,167	2,470	2,791
자본총계(지배)	1,314	1,385	1,550	1,776
자본금	112	112	112	117
자본잉여금	508	508	529	583
이익잉여금	699	771	910	1,078
자본조정	-0	-4	0	0
자기주식	-0			
기타포괄손익누계액	-4	-1	-1	-2

Cash Flow Statement(Annual)	2017.12	2018.12	2019.12	2020.12
영업활동으로 인한 현금흐름	613	141	330	340
투자활동으로 인한 현금흐름	-675	-255	-319	-234
재무활동으로 인한 현금흐름	15	19	79	192
EBIT	121	205	382	333
유효법인세율(%)	14.8	10.6	14.5	9.0
EBIT법인세				
이연법인세증감	-14	-7	-19	-11
NOPLAT	90	176	308	292
감가상각비	63	51	126	135
무형자산상각비	32	23	38	29
총현금흐름	185	250	472	456
영업활동자산부채증감	375	-131	-193	-119
유형자산 자본적지출				
유형자산 처분	32	12	0	0
무형자산 순투자	12	9	24	16
총투자				
Free Cash Flow	-153	-163	95	236

Valuation Indicator	2017.12	2018.12	2019.12	2020.12
Per Share(Won)				
EPS	299	401	746	825
EBITDAPS	1,018	1,122	2,423	2,122
BPS	5,879	6,198	6,932	7,618
SPS	9,861	6,484	13,913	13,738
CFPS	2,741	630	1,475	1,517

Multiples(X)	2017.12	2018.12	2019.12	2020.12
PER	23.5	13.8	8.5	11.2
PBR	1.2	0.9	0.9	1.2
PSR	0.7	0.9	0.5	0.7
PCR	2.6	8.8	4.3	6.1
PEG			-0.4	0.3
EV/EBITDA	6.6	5.2	2.6	3.8
EV/Sales	0.7	0.9	0.4	0.6

Dividends(Won)	2017.12	2018.12	2019.12	2020.12
Cash Dividend Rate(%)	0.0	0.9	0.8	0.5
DPS(Adj., Comm.)	0	50	50	50
DPS(Adj., Pref.)				

(단위: 억원, 원, 배)

(자료: Quantiwise)

삼양홀딩스 주요 지배구조

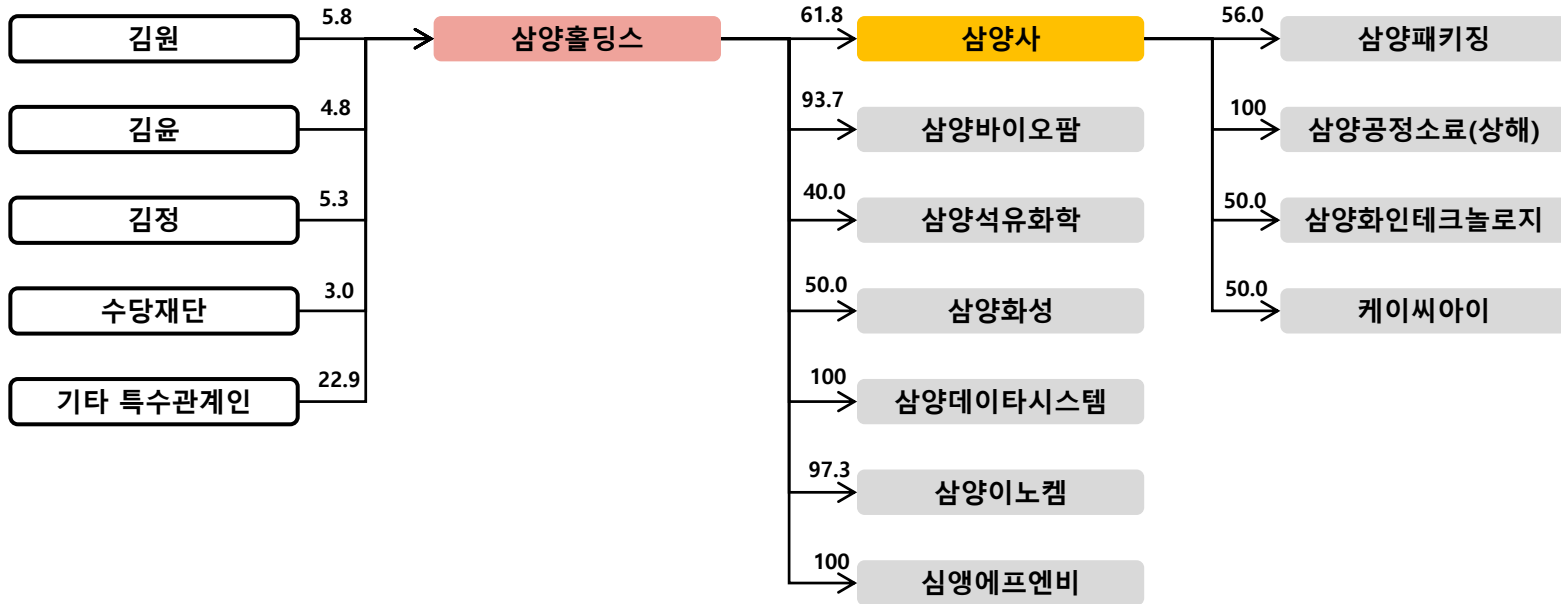

삼양홀딩스 지분가치 및 NAV



삼양홀딩스 법인명	상장여부	지분율	장부가액	시가총액	지분가치	(%, 백만원)
삼양사	상장	61.8	771,937	603,337	373,043	
경방		10.4	35,196	370,106	38,306	
휴비스		25.5	20,618	395,025	100,731	
DI동일		2.1	7,716	440,111	9,418	
자사주		13.2		841,011	110,841	
삼양바이오팜	비상장	93.7	125,547		125,547	
삼남석유화학		40.0	96,791		96,791	
삼양화성		50.0	31,927		31,927	
기타			72,010		72,010	
지분가치 합			1,161,742		958,615	
지주회사 별도 순차입금					-157,311	
지주회사 NAV					1,115,926	
지주회사 시가총액					841,011	
할인율					24.6%	

시가총액 추이

(단위 : 억원)



자료 : Quantwise

NAV 구성비율

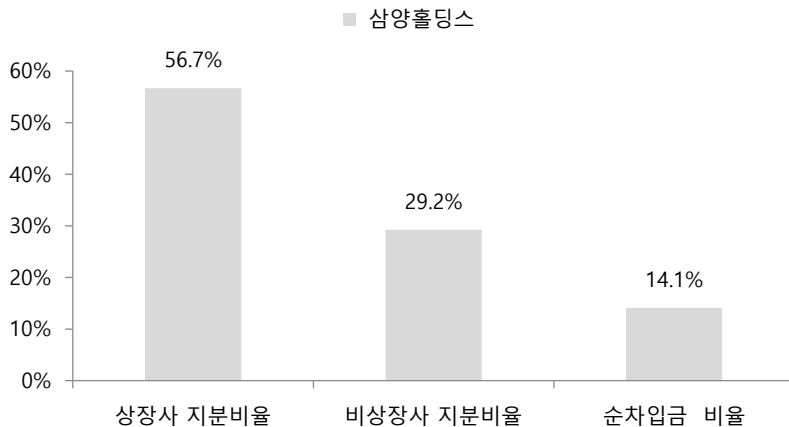

자료 : SK증권

NAV와 시가총액

(단위 억원)

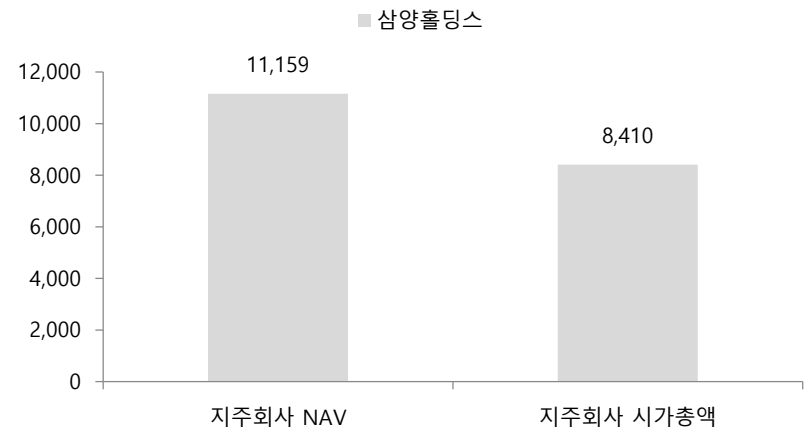

자료 : SK증권

삼양홀딩스 연결재무제표



Income Statement	Annual			
	2017.12	2018.12	2019.12	2020.12
매출액	23,963	25,635	24,886	24,712
매출원가	19,749	20,814	20,251	19,511
매출총이익	4,214	4,821	4,634	5,201
판매비와관리비	3,225	3,436	3,841	3,498
노무비 및 복리후생비	894	1,011	1,109	1,025
감가상각비	160	159	245	245
영업이익	988	1,385	794	1,703
EBITDA	1,811	2,215	1,905	2,822
영업외손익	-175	-178	-146	-236
순이자비용(영업외)	152	152	177	184
세전계속사업이익	894	1,293	810	1,707
법인세비용	222	268	190	274
계속사업이익	672	1,025	620	1,433
중단사업이익				
당기순이익	377	700	309	1,023
EPS(Adj.)	4,248	7,890	3,481	11,537

B/S(Annual)	2017.12	2018.12	2019.12	2020.12
자산총계	32,760	33,138	35,895	38,936
유동자산	11,321	10,572	12,595	14,759
당좌자산	8,485	7,185	9,517	11,036
현금등가물 및 유가증권	985	1,033	1,623	1,876
매출채권	2,884	2,913	2,878	2,931
재고자산	2,836	3,377	3,068	3,326
비유동자산	21,438	22,566	23,300	24,176
투자자산	6,184	6,267	6,276	6,692
유형자산	12,126	13,231	14,081	14,582
무형자산	2,879	2,792	2,754	2,681
부채총계	13,362	13,119	15,600	17,378
유동부채	5,438	6,565	5,271	6,820
매입채무	3,243	3,468	3,445	3,755
유동성차입금	1,827	1,362	1,440	1,134
유동성사채	0	1,399	0	1,399
비유동부채	7,923	6,554	10,329	10,557
사채	4,389	3,441	6,985	6,987
장기차입금	1,970	1,561	1,685	1,895
순부채	2,709	3,628	3,924	3,637
자본총계	19,398	20,019	20,295	21,558
자본총계(지배)	13,735	14,116	14,196	15,197
자본금	443	443	443	443
자본잉여금	3,778	3,804	3,797	3,766
이익잉여금	9,209	9,708	9,849	10,710
자본조정	-115	-116	-115	-113
자기주식	-100	-98	-98	-98
기타포괄손익누계액	419	277	223	391

Cash Flow Statement(Annual)	2017.12	2018.12	2019.12	2020.12
영업활동으로 인한 현금흐름	-219	875	1,803	2,455
투자활동으로 인한 현금흐름	-2,422	-624	-3,223	-3,067
재무활동으로 인한 현금흐름	1,258	-202	2,007	883
EBIT	988	1,385	794	1,703
유효법인세율(%)	24.8	20.7	23.4	16.1
EBIT법인세				
이연법인세증감	122	-15	34	111
NOPLAT	865	1,083	642	1,541
감가상각비	706	712	858	874
무형자산상각비	59	58	60	58
총현금흐름	1,631	1,853	1,559	2,473
영업활동자산부채증감	-1,723	-1,170	151	-471
유형자산 자본적지출				
유형자산 처분	3	10	18	16
무형자산 순투자	2	3	10	4
총투자				
Free Cash Flow	-963	-916	160	389

Valuation Indicator	2017.12	2018.12	2019.12	2020.12
Per Share(Won)				
EPS	4,248	7,890	3,481	11,537
EBITDAPS	20,421	24,980	21,479	31,825
BPS	177,535	182,460	183,427	196,350
SPS	270,208	289,060	280,612	278,657
CFPS	-2,467	9,862	20,328	27,681

Multiples(X)	2017.12	2018.12	2019.12	2020.12
PER	28.7	10.0	19.3	6.5
PBR	0.7	0.4	0.4	0.4
PSR	0.5	0.3	0.2	0.3
PCR	-49.5	8.0	3.3	2.7
PEG	0.2	0.7	1.8	0.2
EV/EBITDA	7.4	4.7	5.1	3.6
EV/Sales	0.6	0.4	0.4	0.4

Dividends(Won)	2017.12	2018.12	2019.12	2020.12
Cash Dividend Rate(%)	1.6	2.6	3.0	3.0
DPS(Adj., Comm.)	2,000	2,000	2,000	2,250
DPS(Adj., Pref.)	2,050	2,050	2,050	2,300

(단위: 억원, 원, 배)

(자료: Quantiwise)

샘표 주요 지배구조

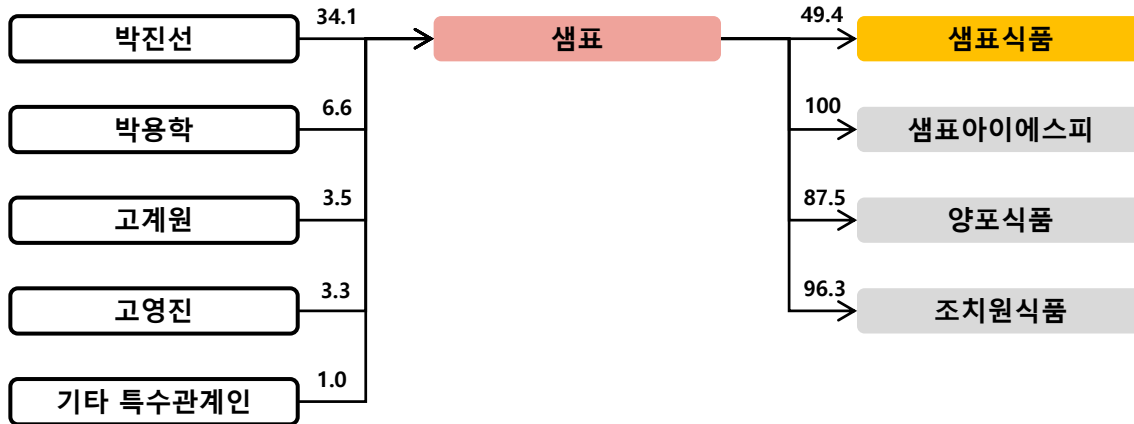

샘표 지분가치 및 NAV



법인명	상장여부	지분율	장부가액	시가총액	지분가치
샘표					(%, 백만원)
샘표식품	상장	49.4	111,924	224,303	110,806
자사주		22.9		158,457	36,266
양포식품	비상장	87.5	3,783		3,783
기타			10,534		10,534
합계			126,241		161,389
지주회사 별도 순차입금					-36,168
지주회사 NAV					197,557
지주회사 시가총액					158,457
할인율					19.8%

시가총액 추이

(단위 : 억원)



자료 : Quantwise

NAV 구성비율

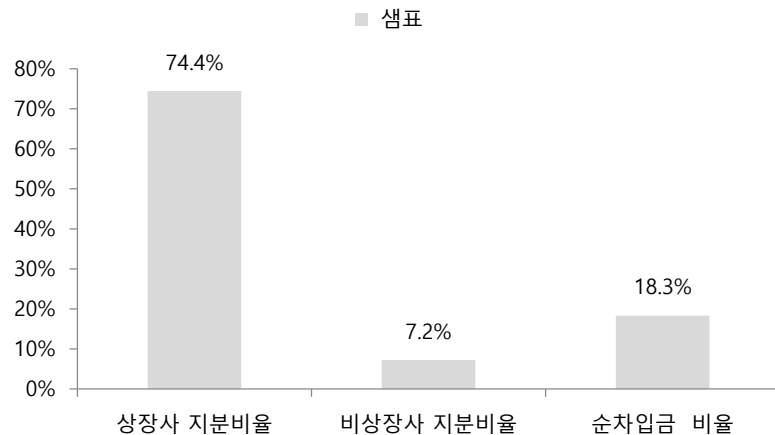

자료 : SK증권

NAV와 시가총액

(단위 억원)

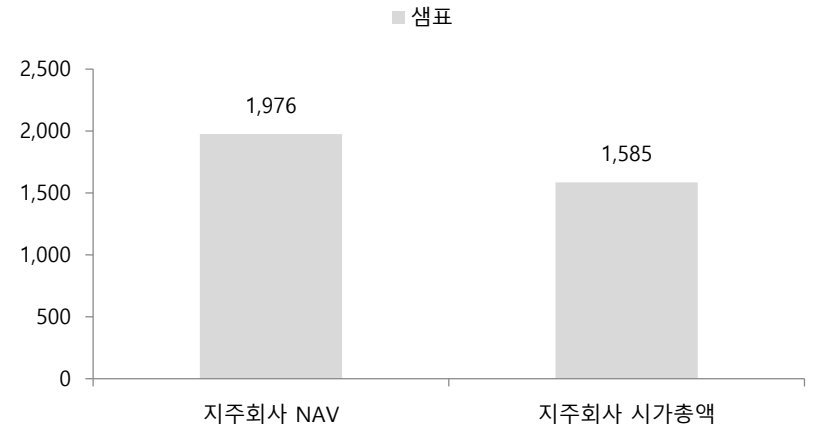

자료 : SK증권

Income Statement	Annual			
	2017.12	2018.12	2019.12	2020.12
매출액	2,634	2,759	2,810	3,191
매출원가	1,461	1,471	1,489	1,744
매출총이익	1,173	1,288	1,321	1,447
판매비와관리비	993	1,091	1,026	1,036
노무비 및 복리후생비	363	397	397	396
감가상각비	37	39	65	82
영업이익	180	197	295	411
EBITDA	335	415	487	592
영업외손익	34	75	18	-8
순이자비용(영업외)	4	1	-4	-7
세전계속사업이익	195	271	313	403
법인세비용	67	59	66	50
계속사업이익	128	212	247	353
당기순이익	79	129	121	179
EPS(Adj.)	2,788	4,470	4,195	6,217

B/S(Annual)	Annual			
	2017.12	2018.12	2019.12	2020.12
자산총계	3,116	3,209	3,386	3,812
유동자산	1,145	1,226	1,339	1,763
당좌자산	700	807	974	1,317
현금등가물 및 유가증권	141	156	144	316
매출채권	287	284	304	388
재고자산	368	362	365	445
비유동자산	1,970	1,983	2,047	2,049
투자자산	241	191	183	195
유형자산	1,236	1,322	1,419	1,412
무형자산	407	382	356	330
부채총계	948	879	822	901
유동부채	720	551	554	560
매입채무	317	329	314	428
유동성차입금	346	152	145	13
유동성사채	0	0	0	0
비유동부채	227	328	268	341
사채				
장기차입금	35	154	15	104
순부채	4	-226	-378	-671
자본총계	2,168	2,330	2,564	2,910
자본총계(지배)	1,415	1,500	1,615	1,792
자본금	29	29	29	29
자본잉여금	1,179	1,179	1,179	1,179
이익잉여금	1,021	1,144	1,247	1,422
자본조정	-858	-858	-858	-858
자기주식	-163	-163	-163	-163
기타포괄손익누계액	44	6	18	20

Cash Flow Statement(Annual)	2017.12	2018.12	2019.12	2020.12
영업활동으로 인한 현금흐름	328	276	410	482
투자활동으로 인한 현금흐름	-436	-171	-239	-217
재무활동으로 인한 현금흐름	116	-89	-180	-87
EBIT	180	197	295	411
유효법인세율(%)	34.4	21.7	21.0	12.4
EBIT법인세				
이연법인세증감	129	-18	-1	-33
NOPLAT	247	136	232	327
감가상각비	109	115	151	170
무형자산상각비	26	27	26	26
총현금흐름	382	279	410	523
영업활동자산부채증감	-1	-22	-23	-90
유형자산 자본적지출				
유형자산 처분	1	0	0	0
무형자산 순투자	3	1	2	1
총투자				
Free Cash Flow	165	77	251	304

Valuation Indicator	2017.12	2018.12	2019.12	2020.12
Per Share(Won)				
EPS	2,788	4,470	4,195	6,217
EBITDAPS	11,794	14,426	16,930	20,588
BPS	63,803	67,652	72,820	80,786
SPS	92,719	95,925	97,720	110,952
CFPS	11,558	9,606	14,265	16,749

Multiples(X)	2017.12	2018.12	2019.12	2020.12
PER	10.8	7.5	9.7	7.9
PBR	0.5	0.5	0.6	0.6
PSR	0.3	0.4	0.4	0.4
PCR	2.6	3.5	2.9	2.9
PEG	0.5	0.6	0.1	0.3
EV/EBITDA	2.6	1.8	1.6	1.3
EV/Sales	0.3	0.3	0.3	0.2

Dividends(Won)	2017.12	2018.12	2019.12	2020.12
Cash Dividend Rate(%)	0.7	0.6	0.5	0.4
DPS(Adj., Comm.)	200	200	200	200
DPS(Adj., Pref.)				

(단위: 억원, 원, 배)

(자료: Quantiwise)

서연 주요 지배구조

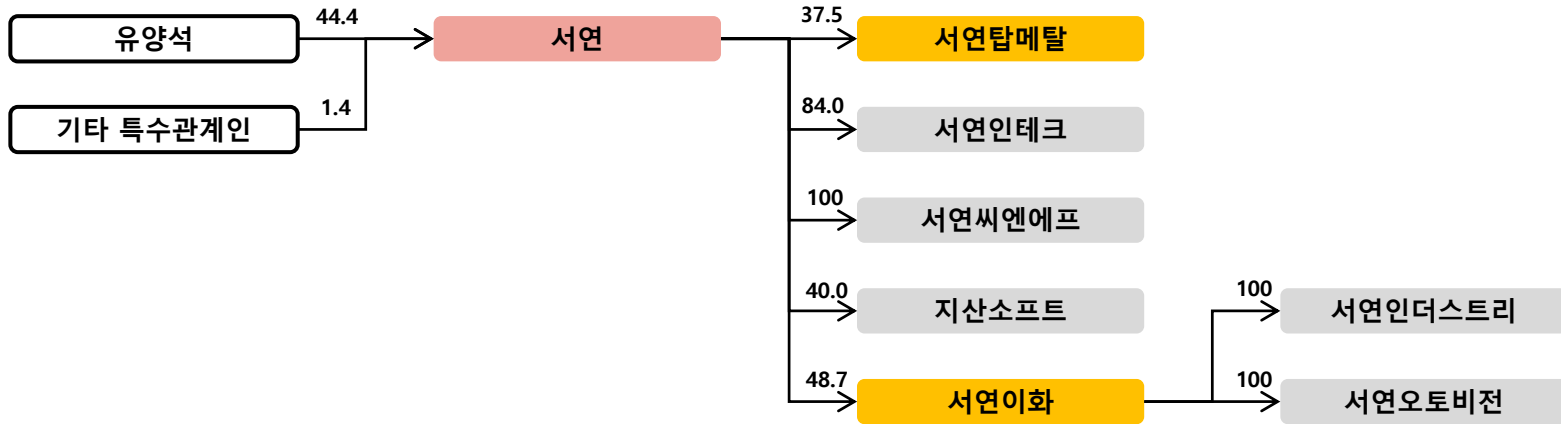

서연 지분가치 및 NAV



서연				(% , 백만원)	
법인명	상장여부	지분율	장부가액	시가총액	지분가치
서연탑메탈	상장	37.5	18,910	142,713	53,517
서연이화		48.7	190,600	245,688	119,650
자사주		7.5		464,901	35,097
서연인테크	비상장	84.0	14,177		14,177
서연씨엔에프		100.0	15,387		15,387
기타			4,250		4,250
합계			243,324		242,079
지주회사 별도 순차입금					-22,157
지주회사 NAV					264,235
지주회사 시가총액				464,901	
할인율					-75.9%

시가총액 추이

(단위 : 억원)



자료 : Quantwise

NAV 구성비율

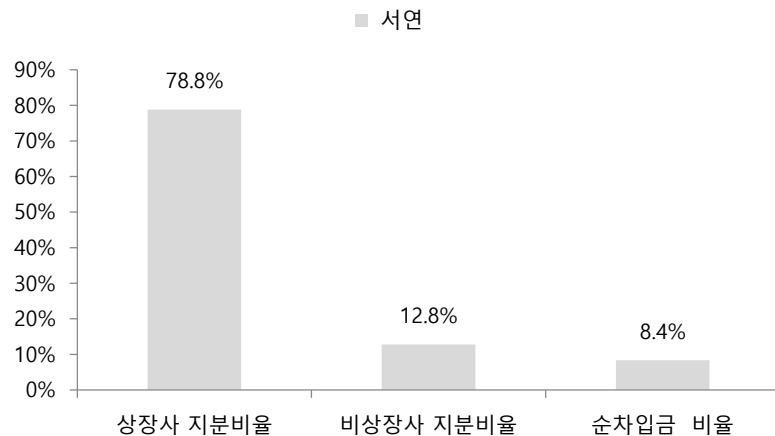

자료 : SK증권

NAV와 시가총액

(단위: 억원)

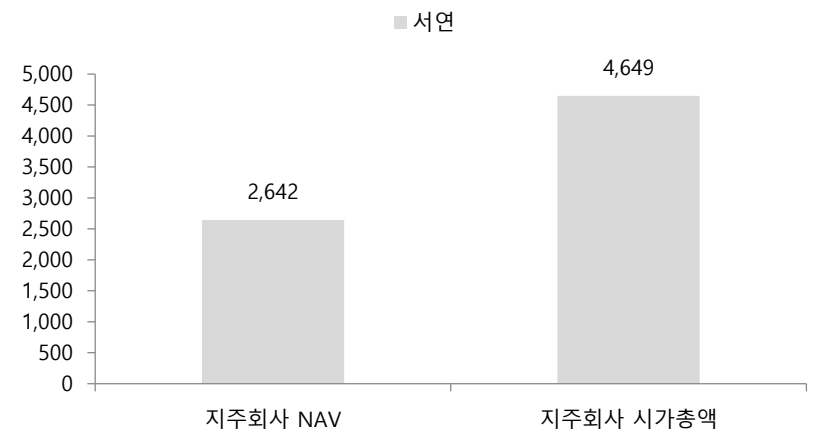

자료 : SK증권

서연 연결재무제표



Income Statement	Annual				Cash Flow Statement(Annual)	2017.12	2018.12	2019.12	2020.12
	2017.12	2018.12	2019.12	2020.12					
매출액	29,132	20,784	22,026	22,373	영업활동으로 인한 현금흐름	1,910	536	2,239	1,530
매출원가	26,999	18,704	19,574	19,620	투자활동으로 인한 현금흐름	-1,352	-2,720	-3,212	-1,235
매출총이익	2,133	2,081	2,452	2,752	재무활동으로 인한 현금흐름	253	393	734	283
판매비와관리비	2,391	2,018	2,120	2,222	EBIT	-258	62	332	530
노무비 및 복리후생비	883	813	896	845	유효법인세율(%)	75.7	630.9	-17.7	-70.7
감가상각비	152	153	129	125	EBIT법인세				
영업이익	-258	62	332	530	이연법인세증감	-151	22	130	-54
EBITDA	717	1,522	900	1,056	NOPLAT	-214	-309	521	851
영업외손익	-744	-37	-645	-596	감가상각비	1,184	1,140	1,111	960
순이자비용(영업외)	259	193	174	180	무형자산상각비	188	144	96	66
세전계속사업이익	-913	44	-482	-150	총현금흐름	1,158	975	1,728	1,876
법인세비용	-692	280	85	106	영업활동자산부채증감	358	-726	733	-271
계속사업이익	-222	-236	-567	-255	유형자산 자본적지출				
중단사업이익		-196	-386		유형자산 처분	443	212	274	487
당기순이익	-146	-178	-600	-54	무형자산 순투자	158	118	75	30
EPS(Adj.)	-623	-757	-2,554	-228	총투자				
					Free Cash Flow	-265	-2,326	-837	802
B/S(Annual)	2017.12	2018.12	2019.12	2020.12	Valuation Indicator	2017.12	2018.12	2019.12	2020.12
자산총계	27,677	26,963	22,154	21,510	Per Share(Won)				
유동자산	13,810	12,414	9,193	9,376	EPS	-623	-757	-2,554	-228
당좌자산	10,481	9,855	7,891	7,763	EBITDAPS	3,056	6,481	3,831	4,497
현금등가물 및 유가증권	3,481	1,671	1,451	1,924	BPS	23,358	22,063	19,459	19,784
매출채권	5,103	6,537	4,716	4,139	SPS	124,074	88,520	93,810	95,285
재고자산	2,221	2,454	1,255	1,419	CFPS	8,134	2,282	9,534	6,515
비유동자산	13,866	14,549	12,961	12,134					
투자자산	1,464	1,307	983	798	Multiples(X)				
유형자산	11,127	11,823	11,224	10,750	PER	-11.8	-4.8	-1.1	-42.4
무형자산	861	785	464	385	PBR	0.3	0.2	0.2	0.5
부채총계	17,677	17,460	14,104	13,244	PSR	0.1	0.0	0.0	0.1
유동부채	14,937	13,935	11,336	10,364	PCR	0.9	1.6	0.3	1.5
매입채무	5,875	6,657	5,815	5,340	PEG				
유동성차입금	7,785	6,929	5,044	4,434	EV/EBITDA	9.8	5.2	6.5	6.2
유동성사채	0	0	0	0	EV/Sales	0.2	0.4	0.3	0.3
비유동부채	2,740	3,526	2,768	2,880					
사채			250	449	Dividends(Won)				
장기차입금	1,670	2,440	1,890	2,008	Cash Dividend Rate(%)	1.4	1.4	1.7	0.5
순부채	5,293	7,069	5,126	4,301	DPS(Adj., Comm.)	100	50	50	50
자본총계	10,000	9,503	8,050	8,266	DPS(Adj., Pref.)				
자본총계(지배)	5,070	4,789	4,224	4,295					
자본금	117	117	117	117					
자본잉여금	3,339	3,320	3,321	2,774					
이익잉여금	7,411	7,163	6,555	1,672					
자본조정	-5,585	-5,585	-5,585	-32					
자기주식	-42	-42	-42	-42					
기타포괄손익누계액	-212	-226	-184	-237					

(단위: 억원, 원, 배)

(자료: Quantiwise)

세아제강지주 주요 지배구조

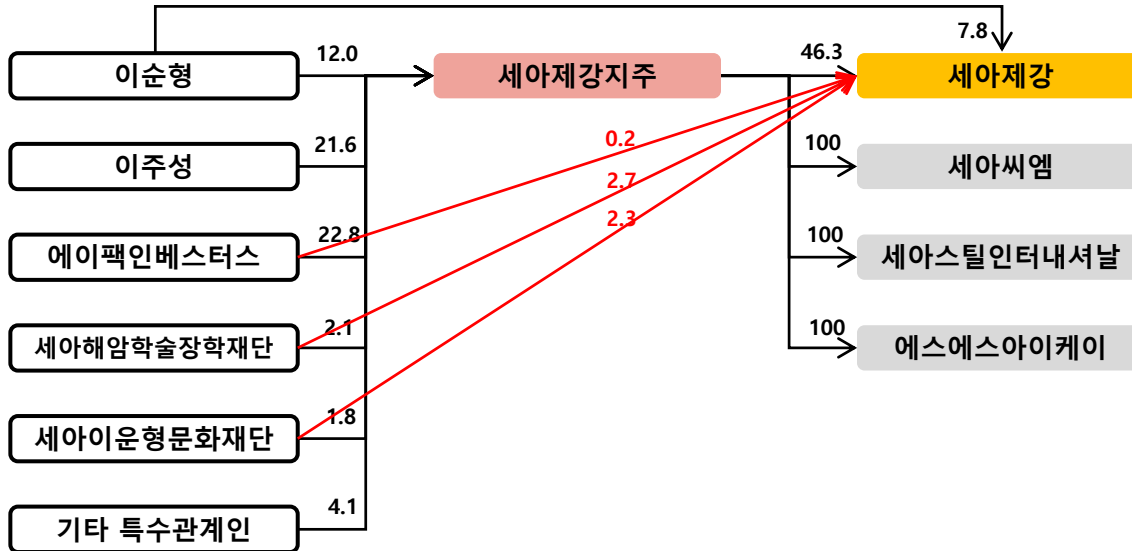

세아제강지주 지분가치 및 NAV



세아제강지주				(% , 백만원)	
법인명	상장여부	지분율	장부가액	시가총액	지분가치
세아제강	상장	46.3	72,084	263,209	121,918
자사주		2.4		261,339	6,385
세아씨엠	비상장	100.0	150,987		150,987
세아스틸인터내셔널		100.0	357,124		357,124
에스에스아이케이		100.0	30,300		30,300
기타			41,219		41,219
합계			651,714		707,934
지주회사 별도 순차입금					40,247
지주회사 NAV					667,686
지주회사 시가총액					261,339
할인율					60.9%

시가총액 추이

(단위 : 억원)



자료 : Quantwise

NAV 구성비율

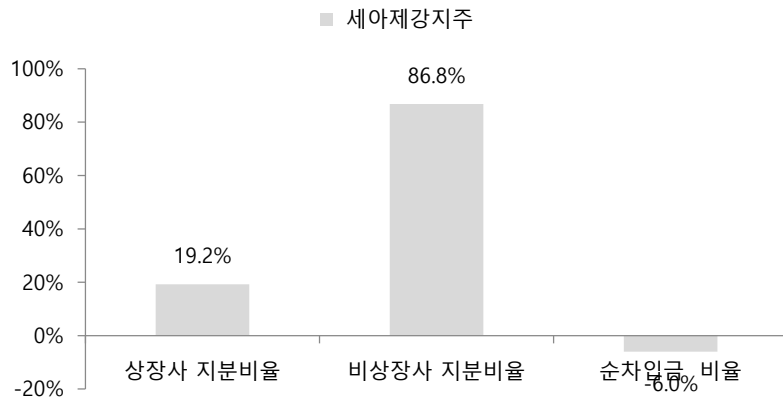

자료 : SK증권

NAV와 시가총액

(단위: 억원)

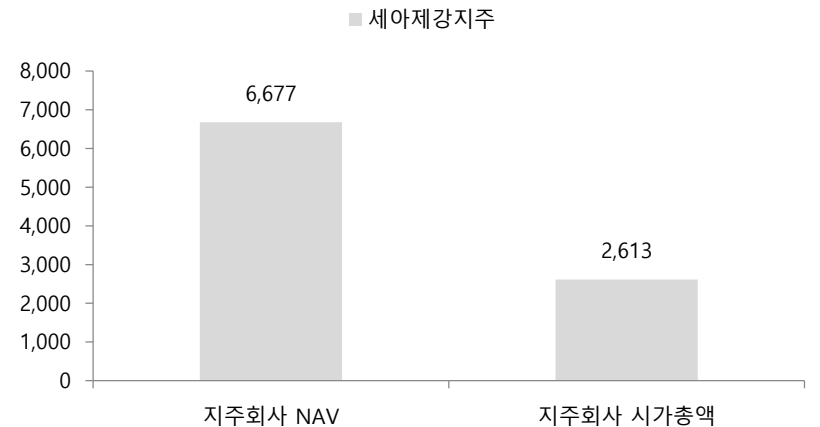

자료 : SK증권

세아제강지주 연결재무제표



Income Statement	Annual				Cash Flow Statement(Annual)	2017.12	2018.12	2019.12	2020.12
	2017.12	2018.12	2019.12	2020.12					
매출액	15,070	17,817	26,439	23,064	영업활동으로 인한 현금흐름	-1,415	1,275	925	2,688
매출원가	13,765	16,196	24,287	20,758	투자활동으로 인한 현금흐름	-751	-481	-569	-929
매출총이익	1,305	1,621	2,152	2,306	재무활동으로 인한 현금흐름	2,229	-564	-300	-1,000
판매비와관리비	782	816	1,521	1,635	EBIT	522	805	631	671
노무비 및 복리후생비	308	313	529	534	유효법인세율(%)	114.9	18.9	68.8	19.9
감가상각비	15	22	75	82	EBIT법인세				
영업이익	522	805	631	671	이연법인세증감	-94	191	85	-119
EBITDA	823	2,529	1,252	1,176	NOPLAT	-172	843	282	419
영업외손익	-301	1,125	-159	-246	감가상각비	546	477	603	603
순이자비용(영업외)	64	119	163	138	무형자산상각비	11	9	14	13
세전계속사업이익	201	1,924	473	422	총현금흐름	385	1,329	899	1,035
법인세비용	231	364	325	84	영업활동자산부채증감	-2,882	-48	-90	1,685
계속사업이익	-30	1,560	147	338	유형자산 자본적지출				
중단사업이익	321	1,668			유형자산 처분	86	42	13	12
당기순이익	255	3,164	-31	171	무형자산 순투자	1	10	8	1
EPS(Adj.)	4,248	62,315	-742	4,124	총투자				
					Free Cash Flow	-3,064	778	280	2,022
B/S(Annual)	2017.12	2018.12	2019.12	2020.12	Valuation Indicator	2017.12	2018.12	2019.12	2020.12
자산총계	24,117	24,454	24,485	23,156	Per Share(Won)				
유동자산	12,321	12,848	12,852	11,716	EPS	4,248	62,315	-742	4,124
당좌자산	6,397	5,972	6,186	6,325	EBITDAPS	13,720	49,810	30,235	28,393
현금등가물 및 유가증권	868	1,118	1,202	1,870	BPS	212,768	232,782	238,819	241,520
매출채권	4,777	4,702	4,865	4,321	SPS	251,161	350,848	638,369	556,868
재고자산	5,924	6,467	6,152	4,571	CFPS	-23,581	25,108	22,334	64,895
비유동자산	11,796	11,606	11,634	11,439					
투자자산	1,486	1,385	1,387	1,197	Multiples(X)				
유형자산	8,994	9,819	9,838	9,768	PER	25.2	0.8	-63.9	10.8
무형자산	432	155	120	110	PBR	0.5	0.2	0.2	0.2
부채총계	11,426	10,928	10,962	9,848	PSR	0.4	0.1	0.1	0.1
유동부채	8,819	8,089	7,698	6,707	PCR	-4.5	2.0	2.1	0.7
매입채무	2,879	2,710	2,335	2,319	PEG	-1.0	0.0		-11.0
유동성차입금	5,079	4,618	4,439	4,146	EV/EBITDA	13.7	2.7	5.7	4.4
유동성사채	500	600	600	0	EV/Sales	0.8	0.4	0.3	0.2
비유동부채	2,606	2,839	3,264	3,141					
사채	1,197	599	898	1,497	Dividends(Won)				
장기차입금	181	829	787	235	Cash Dividend Rate(%)	1.7	3.7	3.2	3.4
순부채	5,523	5,257	5,200	3,339	DPS(Adj., Comm.)	1,800	1,800	1,500	1,500
자본총계	12,691	13,526	13,523	13,307	DPS(Adj., Pref.)				
자본총계(지배)	12,370	9,413	9,649	9,759					
자본금	300	207	207	207					
자본잉여금	298	-5,655	600	600					
이익잉여금	11,534	14,700	8,316	8,457					
자본조정	-24	-14	242	588					
자기주식	-24	-14	-14	-14					
기타포괄손익누계액	263	175	284	-94					

(단위: 억원, 원, 배)

(자료: Quantiwise)

세아홀딩스 주요 지배구조

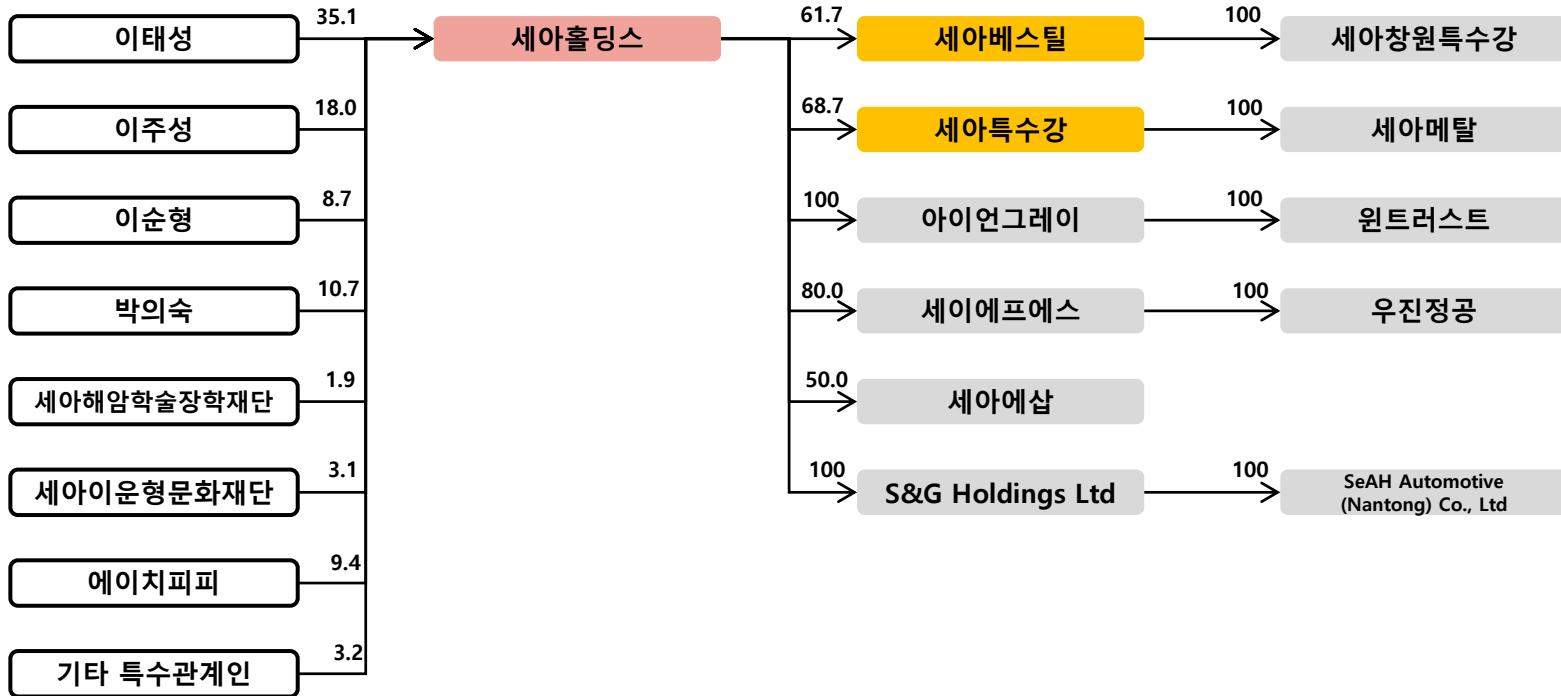

세아홀딩스 지분가치 및 NAV



세아홀딩스					
법인명	상장여부	지분율	장부가액	시가총액	지분가치
세아베스틸	상장	61.7	408,240	740,553	457,069
세아특수강		68.7	86,149	123,837	85,076
자사주		0.5		363,200	1,912
아이언그레이	비상장	100.0	251,680		251,680
세아에프에스		80.0	79,529		79,529
세아에삼		50.0	32,410		32,410
S&G Holdings Ltd		100.0	46,493		46,493
기타			106,814		106,814
합계			1,011,315		1,060,983
지주회사 별도 순차입금					114,201
지주회사 NAV					946,782
지주회사 시가총액					363,200
할인율					61.6%

시가총액 추이

(단위 : 억원)



자료 : Quantwise

NAV 구성비율

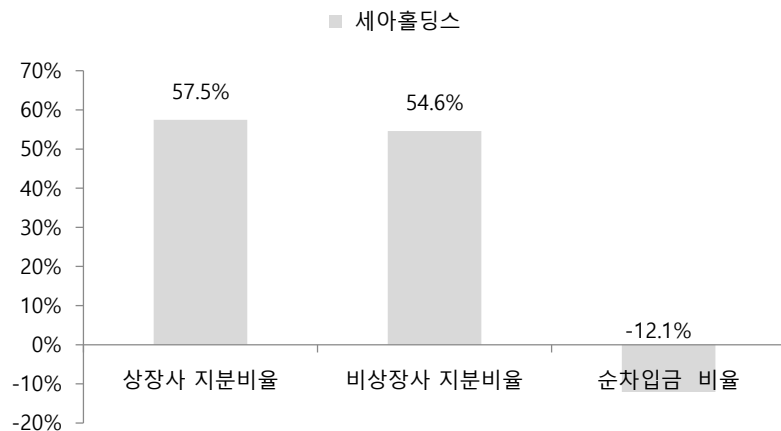

자료 : SK증권

NAV와 시가총액

(단위: 억원)

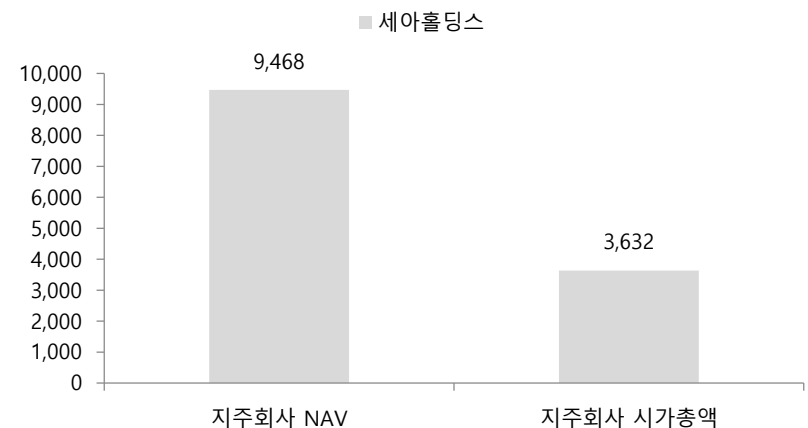

자료 : SK증권

세아홀딩스 연결재무제표



Income Statement	Annual			
	2017.12	2018.12	2019.12	2020.12
매출액	47,944	51,769	49,307	42,574
매출원가	43,621	48,843	46,695	40,627
매출총이익	4,323	2,926	2,612	1,946
판매비와관리비	1,577	1,750	1,717	1,816
노무비 및 복리후생비	680	719	760	822
감가상각비	99	87	101	128
영업이익	2,746	1,175	895	131
EBITDA	4,948	3,336	3,339	-614
영업외손익	-314	-465	-391	-3,391
순이자비용(영업외)	387	408	423	346
세전계속사업이익	2,492	783	648	-3,248
법인세비용	381	138	164	-633
계속사업이익	2,111	645	485	-2,615
중단사업이익				
당기순이익	1,344	328	308	-1,620
EPS(Adj.)	33,604	8,191	7,705	-40,506

B/S(Annual)	2017.12	2018.12	2019.12	2020.12
자산총계	52,548	54,539	54,567	50,849
유동자산	20,373	22,206	23,263	22,719
당좌자산	9,295	10,151	11,305	12,426
현금등가물 및 유가증권	793	1,561	2,498	2,706
매출채권	7,980	8,085	7,543	7,297
재고자산	10,758	11,950	11,612	10,241
비유동자산	32,175	32,333	31,304	28,130
투자자산	3,913	4,472	4,261	4,726
유형자산	27,500	27,071	25,573	21,580
무형자산	571	564	551	626
부채총계	22,088	24,466	24,243	23,579
유동부채	12,114	15,298	13,629	13,634
매입채무	5,490	5,025	5,031	6,219
유동성차입금	5,468	7,391	6,675	5,101
유동성사채	800	2,099	1,099	1,399
비유동부채	9,974	9,168	10,614	9,945
사채	3,593	2,893	3,789	2,394
장기차입금	3,977	3,071	3,902	4,546
순부채	12,488	14,252	12,670	9,092
자본총계	30,460	30,073	30,324	27,270
자본총계(지배)	18,678	19,386	19,656	18,578
자본금	200	200	200	200
자본잉여금	3,192	3,422	3,429	4,126
이익잉여금	15,315	15,868	16,044	14,398
자본조정	-1	-1	-1	-14
자기주식	-1	-1	-1	-15
기타포괄손익누계액	-29	-103	-16	-131

Cash Flow Statement(Annual)	2017.12	2018.12	2019.12	2020.12
영업활동으로 인한 현금흐름	2,647	1,407	3,658	4,564
투자활동으로 인한 현금흐름	-1,641	-1,302	-2,104	-2,205
재무활동으로 인한 현금흐름	-1,473	655	-627	-2,109
EBIT	2,746	1,175	895	131
유효법인세율(%)	15.3	17.6	25.3	19.5
EBIT법인세				
이연법인세증감	78	-113	-48	-573
NOPLAT	2,404	855	621	-468
감가상각비	2,043	2,115	2,232	2,245
무형자산상각비	25	30	34	43
총현금흐름	4,473	3,000	2,888	1,821
영업활동자산부채증감	-1,994	-1,921	701	2,029
유형자산 자본적지출				
유형자산 처분	6	46	28	488
무형자산 순투자	42	30	20	42
총투자				
Free Cash Flow	1,143	-89	1,876	4,069

Valuation Indicator	2017.12	2018.12	2019.12	2020.12
Per Share(Won)				
EPS	33,604	8,191	7,705	-40,506
EBITDAPS	123,693	83,396	83,465	-15,352
BPS	467,055	484,760	491,513	466,917
SPS	1,198,605	1,294,222	1,232,666	1,064,339
CFPS	66,177	35,184	91,458	114,095

Multiples(X)	2017.12	2018.12	2019.12	2020.12
PER	4.5	11.9	10.2	-1.9
PBR	0.3	0.2	0.2	0.2
PSR	0.1	0.1	0.1	0.1
PCR	2.3	2.8	0.9	0.7
PEG	0.4	-0.4	-0.3	
EV/EBITDA	3.8	5.4	4.7	-19.8
EV/Sales	0.4	0.4	0.3	0.3

Dividends(Won)	2017.12	2018.12	2019.12	2020.12
Cash Dividend Rate(%)	1.3	2.6	2.9	2.9
DPS(Adj., Comm.)	2,000	2,500	2,250	2,250
DPS(Adj., Pref.)				

(단위: 억원, 원, 배)

(자료: Quantiwise)

슈프리마에이치큐 주요 지배구조

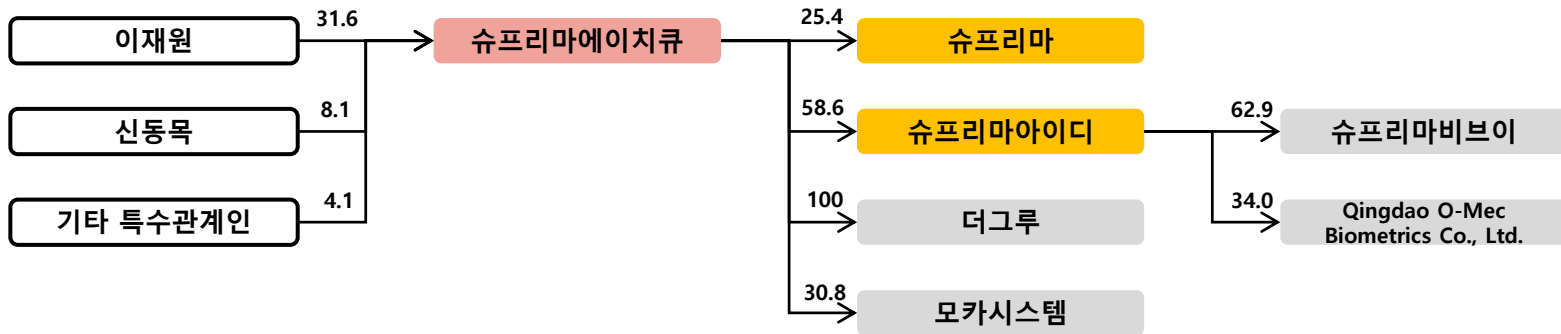

슈프리마에이치큐 지분가치 및 NAV



슈프리마에이치큐 법인명	상장여부	지분율	장부가액	시가총액	(%, 백만원)	지분가치
슈프리마	상장	25.4	50,558	199,973		50,873
슈프리마아이디		58.6	8,332	55,486		32,498
자사주		10.3		121,473		12,470
더그루	비상장	100.0	9,600			9,600
모카시스템		30.8	394			394
합계			69,050			105,835
지주회사 별도 순차입금						-40,648
지주회사 NAV						146,483
지주회사 시가총액						121,473
할인율						17.1%

시가총액 추이

(단위 : 억원)



자료 : Quantwise

NAV 구성비율

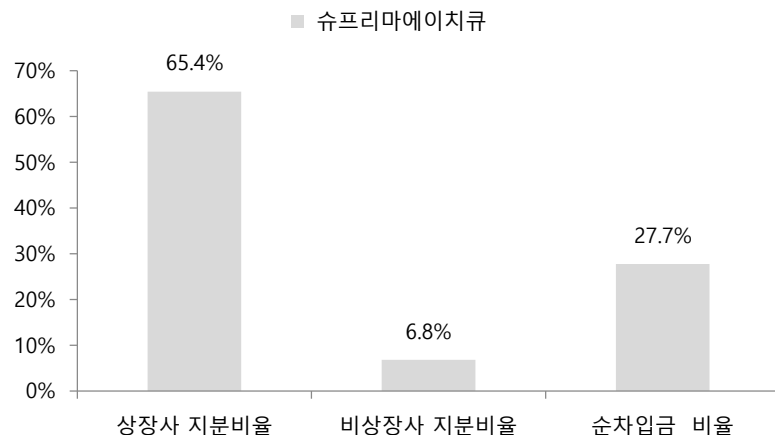

자료 : SK증권

NAV와 시가총액

(단위: 억원)

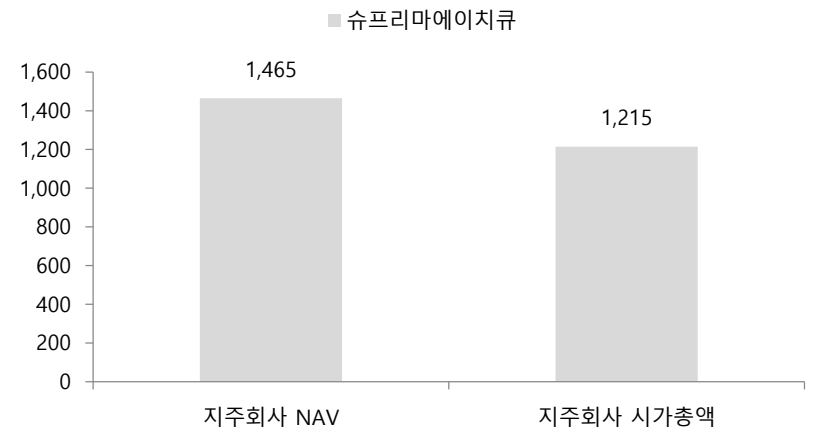

자료 : SK증권

슈프리마에이치큐 연결재무제표



Income Statement	Annual			
	2017.12	2018.12	2019.12	2020.12
매출액	275	321	262	263
매출원가	186	193	159	154
매출총이익	89	128	102	108
판매비와관리비	63	56	82	65
노무비 및 복리후생비	18	16	36	28
감가상각비	3	3	5	6
영업이익	26	73	20	43
EBITDA	55	97	94	73
영업외손익	13	8	21	12
순이자비용(영업외)	-8	-10	-13	-14
세전계속사업이익	50	96	98	77
법인세비용	1	23	15	8
계속사업이익	48	73	82	69
중단사업이익	-2			
당기순이익	47	70	80	67
EPS(Adj.)	449	668	763	638

B/S(Annual)	2017.12	2018.12	2019.12	2020.12
자산총계	1,293	1,436	1,744	1,816
유동자산	548	660	863	904
당좌자산	498	601	806	862
현금등가물 및 유가증권	132	128	116	172
매출채권	47	37	31	26
재고자산	50	59	57	43
비유동자산	745	776	882	912
투자자산	652	714	811	830
유형자산	60	45	58	56
무형자산	33	17	12	13
부채총계	66	88	107	111
유동부채	41	46	46	41
매입채무	33	28	26	24
유동성차입금	0	0	0	0
유동성사채	0	0	0	0
비유동부채	26	43	61	70
사채				
장기차입금				
순부채	-446	-561	-764	-822
자본총계	1,227	1,348	1,637	1,705
자본총계(지배)	1,212	1,301	1,459	1,521
자본금	52	52	52	52
자본잉여금	974	999	1,097	1,096
이익잉여금	1,020	1,087	1,167	1,234
자본조정	-868	-875	-896	-900
자기주식	-69	-75	-97	-101
기타포괄손익누계액	34	38	39	39

Cash Flow Statement(Annual)	2017.12	2018.12	2019.12	2020.12
영업활동으로 인한 현금흐름	45	96	42	73
투자활동으로 인한 현금흐름	-88	-153	-265	-17
재무활동으로 인한 현금흐름		52	211	3
EBIT	26	73	20	43
유효법인세율(%)	2.9	23.7	15.5	10.5
EBIT법인세				
이연법인세증감	-1	7	13	-2
NOPLAT	24	63	31	37
감가상각비	4	3	4	6
무형자산상각비	8	8	6	5
총현금흐름	36	74	40	47
영업활동자산부채증감	9	-1	7	16
유형자산 자본적지출				
유형자산 처분	0	0	0	0
무형자산 순투자	2	0	2	9
총투자				
Free Cash Flow	21	70	37	52

Valuation Indicator	2017.12	2018.12	2019.12	2020.12
Per Share(Won)				
EPS	449	668	763	638
EBITDAPS	522	923	899	694
BPS	12,169	13,196	15,349	16,191
SPS	2,626	3,066	2,498	2,507
CFPS	427	914	403	695

Multiples(X)	2017.12	2018.12	2019.12	2020.12
PER	12.6	9.4	7.6	11.8
PBR	0.5	0.5	0.4	0.5
PSR	2.2	2.1	2.3	3.0
PCR	13.3	6.9	14.5	10.8
PEG	-0.5	-1.1	0.3	1.0
EV/EBITDA	2.7	1.0	-1.6	-0.5
EV/Sales	0.5	0.3	-0.6	-0.1

Dividends(Won)	2017.12	2018.12	2019.12	2020.12
Cash Dividend Rate(%)	0.0	0.0	0.0	0.0
DPS(Adj., Comm.)	0	0	0	0
DPS(Adj., Pref.)				

(단위: 억원, 원, 배)

(자료: Quantiwise)

신송홀딩스 주요 지배구조

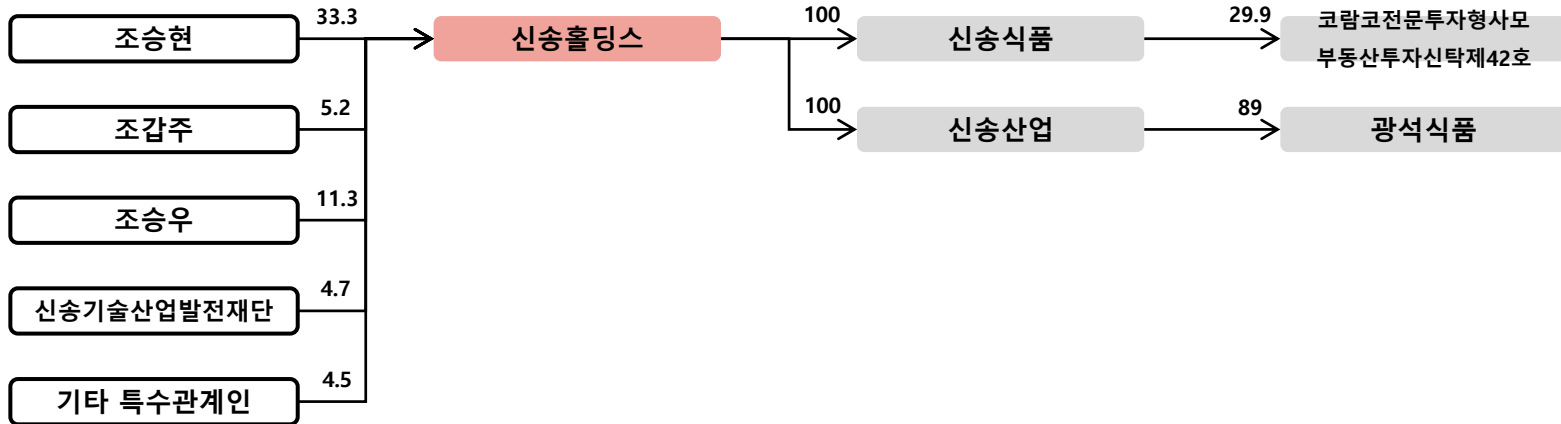

신송홀딩스 지분가치 및 NAV



신송홀딩스		(%, 백만원)			
법인명	상장여부	지분율	장부가액	시가총액	지분가치
자사주	상장	5.3		61,865	3,303
신송식품	비상장	100.0	72,910		72,910
신송산업		100.0	48,955		48,955
기타			90		90
합계			121,955		125,258
지주회사 별도 순차입금					-2,979
지주회사 NAV					128,236
지주회사 시가총액					61,865
할인율					51.8%

시가총액 추이

(단위 : 억원)



자료 : Quantwise

NAV 구성비율

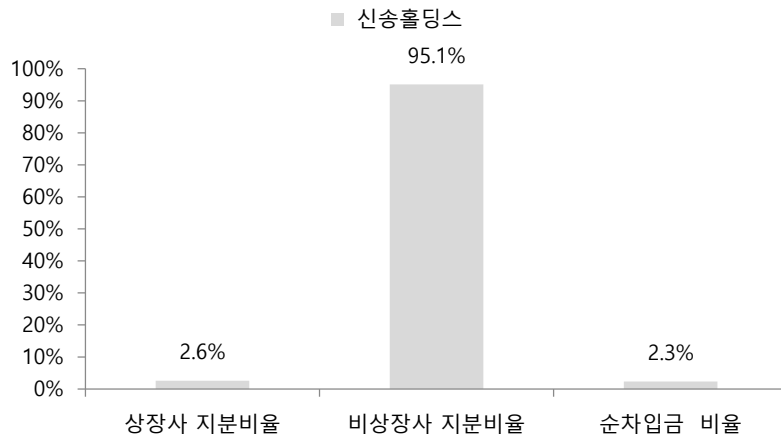

자료 : SK증권

NAV와 시가총액

(단위: 억원)

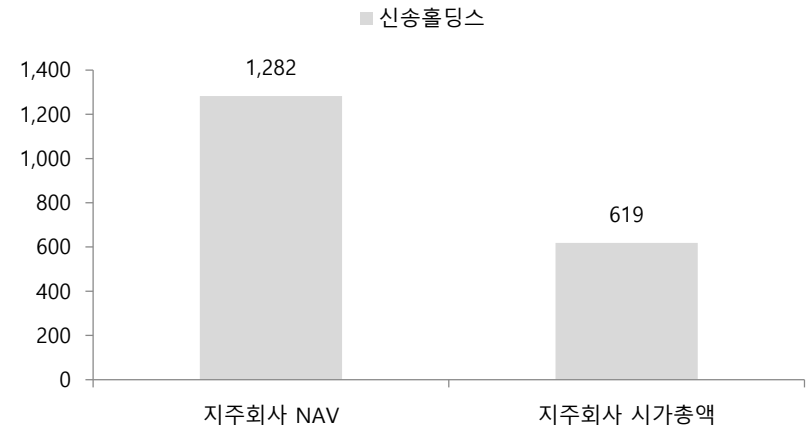

자료 : SK증권

신송홀딩스 연결재무제표



Income Statement	Annual			
	2017.12	2018.12	2019.12	2020.12
매출액	2,865	1,633	2,630	2,059
매출원가	2,450	1,489	2,384	1,823
매출총이익	415	144	246	236
판매비와관리비	377	174	249	184
노무비 및 복리후생비	67	62	67	56
감가상각비	3	15	17	2
영업이익	38	-30	-3	52
EBITDA	12	35	-299	67
영업외손익	-77	-2	-371	-17
순이자비용(영업외)	5	11	18	10
세전계속사업이익	-33	-25	-367	43
법인세비용	6	5	-16	14
계속사업이익	-39	-29	-350	29
중단사업이익	-44	-110	7	-1
당기순이익	-82	-139	-344	27
EPS(Adj.)	-697	-1,176	-2,905	231

B/S(Annual)	2017.12	2018.12	2019.12	2020.12
자산총계	2,598	2,053	1,999	1,678
유동자산	832	394	658	303
당좌자산	752	312	516	166
현금등가물 및 유가증권	124	86	5	23
매출채권	593	167	385	99
재고자산	80	82	142	137
비유동자산	1,766	1,659	1,341	1,375
투자자산	1,137	1,125	1,114	1,123
유형자산	579	514	173	194
무형자산	11	11	12	15
부채총계	1,206	802	1,092	773
유동부채	774	359	642	394
매입채무	388	129	331	185
유동성차입금	377	225	299	191
유동성사채	0	0	0	0
비유동부채	432	443	450	379
사채				
장기차입금	150	152	146	131
순부채	398	291	384	295
자본총계	1,392	1,251	906	906
자본총계(지배)	1,391	1,244	900	899
자본금	59	59	59	59
자본잉여금	847	847	847	847
이익잉여금	545	400	56	74
자본조정	-61	-61	-61	-79
자기주식				-18
기타포괄손익누계액	1	-0	-1	-2

Cash Flow Statement(Annual)	2017.12	2018.12	2019.12	2020.12
영업활동으로 인한 현금흐름	-158	143	-65	154
투자활동으로 인한 현금흐름	18	-22	-85	18
재무활동으로 인한 현금흐름	-2	-159	70	-153
EBIT	38	-30	-3	52
유효법인세율(%)	-16.7	-18.2	4.5	32.1
EBIT법인세				
이연법인세증감	1	3	-33	-3
NOPLAT	45	-33	-36	32
감가상각비	39	48	49	14
무형자산상각비	1	1	1	0
총현금흐름	85	16	14	46
영업활동자산부채증감	-163	157	-74	78
유형자산 자본적지출				
유형자산 처분	0	0	6	8
무형자산 순투자	0	0	0	0
총투자				
Free Cash Flow	-218	177	-84	107

Valuation Indicator	2017.12	2018.12	2019.12	2020.12
Per Share(Won)				
EPS	-697	-1,176	-2,905	231
EBITDAPS	101	292	-2,528	563
BPS	11,762	10,520	7,609	8,029
SPS	24,222	13,809	22,235	17,405
CFPS	-1,335	1,206	-554	1,299

Multiples(X)	2017.12	2018.12	2019.12	2020.12
PER	-8.3	-3.8	-1.4	17.7
PBR	0.5	0.4	0.5	0.5
PSR	0.2	0.3	0.2	0.2
PCR	-4.3	3.7	-7.2	3.2
PEG				0.5
EV/EBITDA	90.3	23.7	-2.9	11.7
EV/Sales	0.4	0.5	0.3	0.4

Dividends(Won)	2017.12	2018.12	2019.12	2020.12
Cash Dividend Rate(%)	0.0	0.0	2.0	2.5
DPS(Adj., Comm.)	0	0	80	100
DPS(Adj., Pref.)				

(단위: 억원, 원, 배)

(자료: Quantiwise)

심텍홀딩스 주요 지배구조

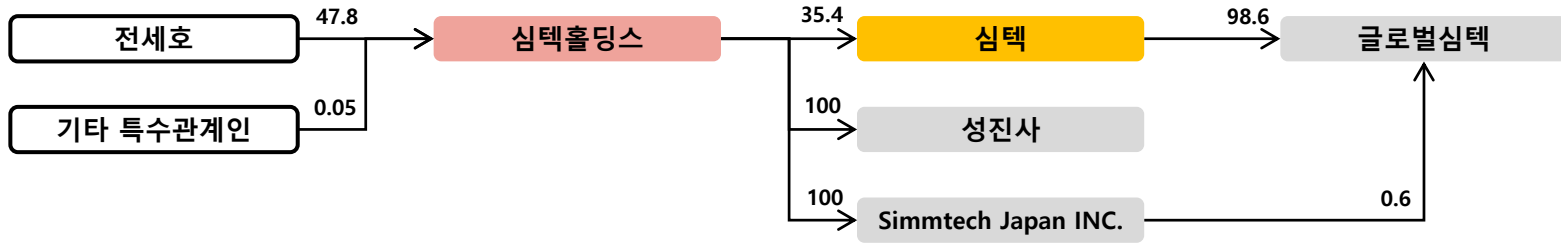

심텍홀딩스 지분가치 및 NAV



심텍홀딩스		(%, 백만원)			
법인명	상장여부	지분율	장부가액	시가총액	지분가치
심텍	상장	35.4	112,007	754,943	267,250
자사주		5.0		113,451	5,618
심텍 우선주	비상장	100.0	14,000		14,000
Simmtech Japan INC.		100.0	5,882		5,882
기타			5,886		5,886
합계			137,775		298,636
지주회사 별도 순차입금					687
지주회사 NAV					297,949
지주회사 시가총액					113,451
할인율					61.9%

시가총액 추이

(단위 : 억원)

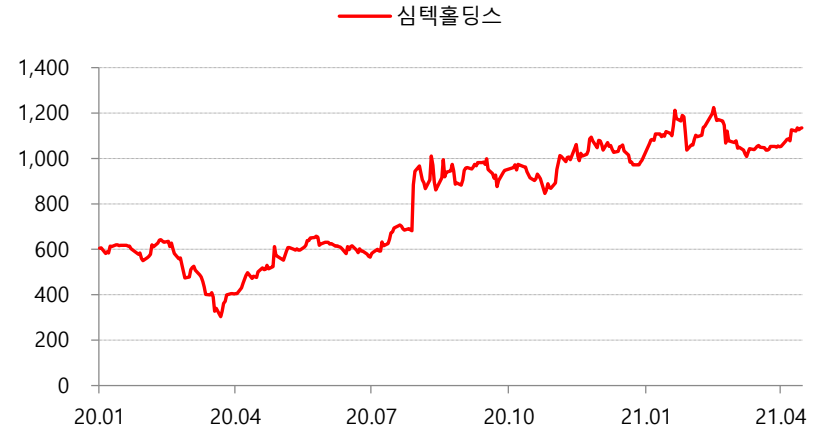

자료 : Quantwise

NAV 구성비율

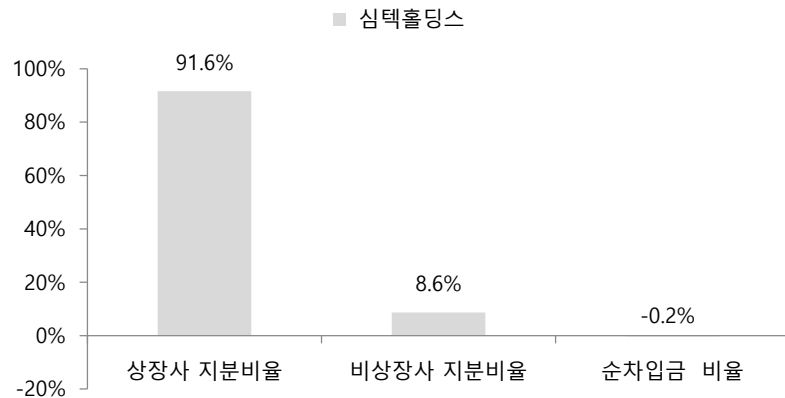

자료 : SK증권

NAV와 시가총액

(단위: 억원)

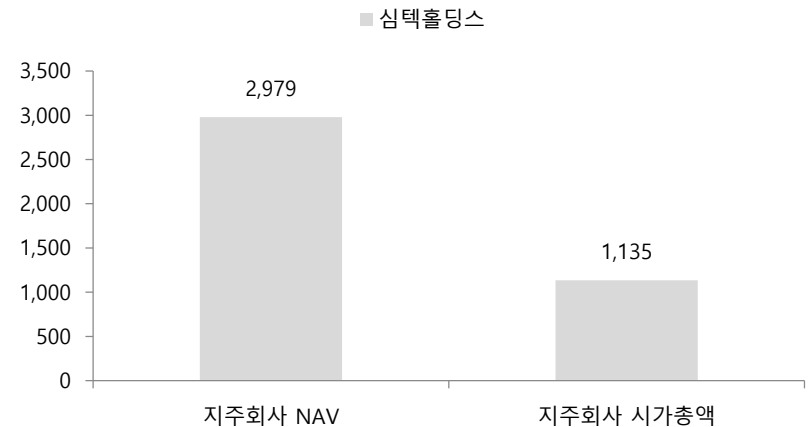

자료 : SK증권

심텍홀딩스 연결재무제표



Income Statement	Annual			
	2017.12	2018.12	2019.12	2020.12
매출액	8,124	10,071	10,003	12,017
매출원가	7,156	8,772	9,138	10,072
매출총이익	969	1,299	865	1,945
판매비와관리비	695	1,001	1,036	1,061
노무비 및 복리후생비	359	471	506	532
감가상각비	29	52	43	41
영업이익	274	297	-171	884
EBITDA	717	942	489	1,626
영업외손익	-54	-210	-249	-161
순이자비용(영업외)	81	115	137	113
세전계속사업이익	130	95	-415	731
법인세비용	32	80	-28	196
계속사업이익	98	15	-386	535
중단사업이익				
당기순이익	15	7	-148	234
EPS(Adj.)	42	18	-378	582

B/S(Annual)	2017.12	2018.12	2019.12	2020.12
자산총계	7,541	8,403	8,653	8,081
유동자산	2,109	2,551	2,550	2,024
당좌자산	797	980	1,075	782
현금등가물 및 유가증권	130	285	146	201
매출채권	650	659	902	543
재고자산	1,312	1,561	1,472	1,238
비유동자산	5,432	5,852	6,104	6,057
투자자산	37	44	55	89
유형자산	4,505	4,989	5,083	5,087
무형자산	652	560	496	441
부채총계	5,243	6,100	6,801	4,884
유동부채	3,927	5,264	5,510	3,444
매입채무	2,621	3,019	2,514	1,907
유동성차입금	1,248	2,025	2,522	880
유동성사채	0	102	424	231
비유동부채	1,316	836	1,291	1,440
사채	100		239	14
장기차입금	630	230	217	379
순부채	1,848	2,072	3,352	1,365
자본총계	2,298	2,304	1,852	3,198
자본총계(지배)	1,276	1,293	1,158	1,371
자본금	195	195	199	203
자본잉여금	331	342	402	353
이익잉여금	720	729	564	807
자본조정	31	31	-11	-11
자기주식	-1	-1	-43	-43
기타포괄손익누계액	-2	-5	5	19

Cash Flow Statement(Annual)	2017.12	2018.12	2019.12	2020.12
영업활동으로 인한 현금흐름	1,296	885	-354	2,122
투자활동으로 인한 현금흐름	-610	-973	-736	-454
재무활동으로 인한 현금흐름	-595	235	943	-1,608
EBIT	274	297	-171	884
유효법인세율(%)	24.9	83.8	6.8	26.8
EBIT법인세				
이연법인세증감	-47	-23	-81	21
NOPLAT	159	26	-241	668
감가상각비	437	637	698	722
무형자산상각비	68	95	68	59
총현금흐름	664	757	526	1,449
영업활동자산부채증감	440	-81	-799	461
유형자산 자본적지출				
유형자산 처분	3	11	24	39
무형자산 순투자	26	7	6	0
총투자				
Free Cash Flow	560	-301	-1,134	1,396

Valuation Indicator	2017.12	2018.12	2019.12	2020.12
Per Share(Won)				
EPS	42	18	-378	582
EBITDAPS	2,022	2,414	1,244	4,041
BPS	3,271	3,316	3,065	3,547
SPS	22,920	25,821	25,464	29,872
CFPS	3,657	2,270	-901	5,275

Multiples(X)	2017.12	2018.12	2019.12	2020.12
PER	54.7	101.7	-4.3	4.2
PBR	0.7	0.5	0.5	0.7
PSR	0.1	0.1	0.1	0.1
PCR	0.6	0.8	-1.8	0.5
PEG	-13.9	-1.2		0.0
EV/EBITDA	3.7	2.9	8.1	1.5
EV/Sales	0.3	0.3	0.4	0.2

Dividends(Won)	2017.12	2018.12	2019.12	2020.12
Cash Dividend Rate(%)	0.9	0.6	0.6	1.2
DPS(Adj., Comm.)	20	10	10	30
DPS(Adj., Pref.)	0	0	0	

(단위: 억원, 원, 배)

(자료: Quantiwise)

엔에스쇼핑 주요 지배구조

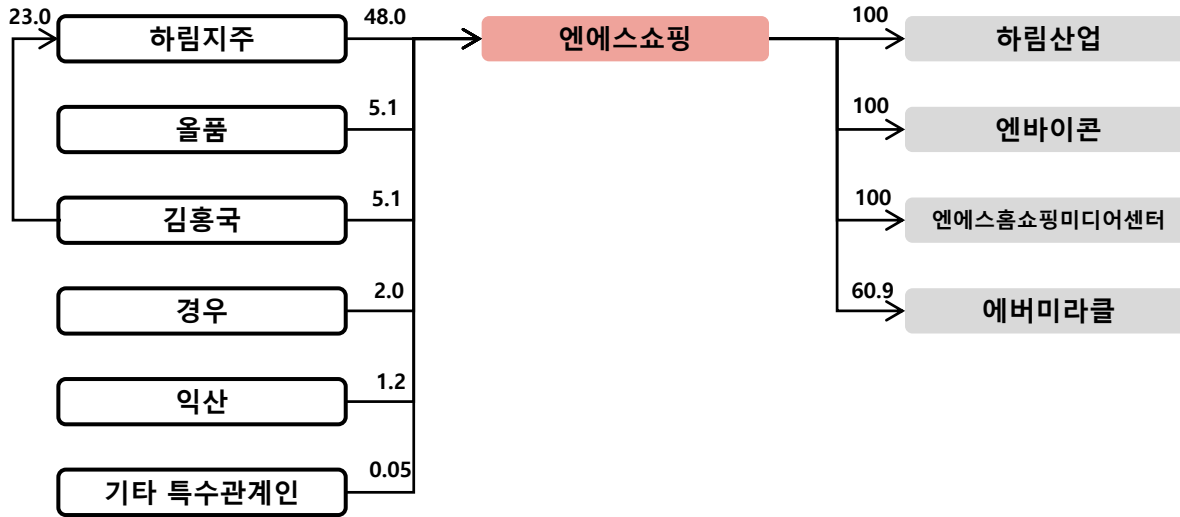

엔에스쇼핑 지분가치 및 NAV



엔에스쇼핑 법인명	상장여부	지분율	장부가액	시가총액	(%, 백만원) 지분가치
자사주		1.8		434,678	7,939
하림산업	비상장	100.0	655,900		655,900
엔바이콘		100.0	7,503		7,503
HARIM USA		13.3	9,067		9,067
글라이드		100.0	11,000		11,000
기타			11,688		11,688
합계			695,158		703,097
지주회사 별도 순차입금					215,060
지주회사 NAV					488,037
지주회사 시가총액					434,678
할인율					10.9%

시가총액 추이

(단위 : 억원)



자료 : Quantwise

NAV 구성비율

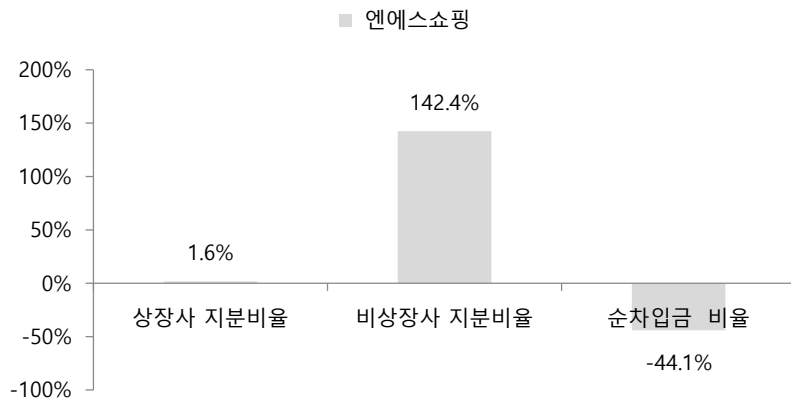

자료 : SK증권

NAV와 시가총액

(단위: 억원)

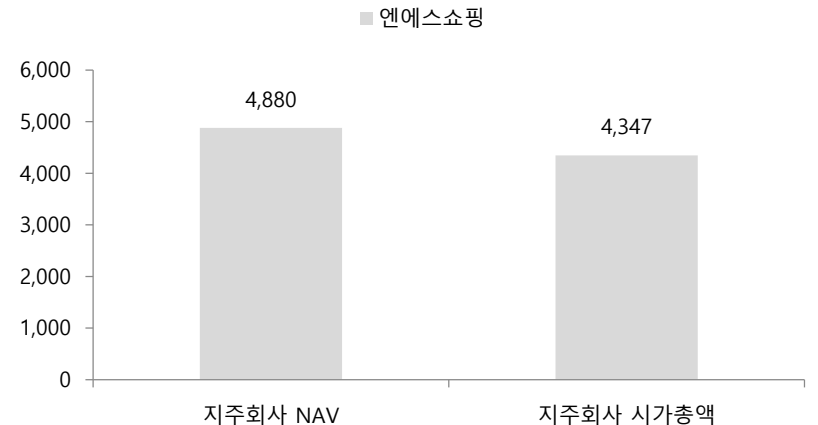

자료 : SK증권

Income Statement	Annual			
	2017.12	2018.12	2019.12	2020.12
매출액	4,768	4,741	4,980	5,391
매출원가	522	715	839	930
매출총이익	4,246	4,026	4,140	4,461
판매비와관리비	3,446	3,414	3,853	4,168
노무비 및 복리후생비	359	401	441	491
감가상각비	127	132	149	153
영업이익	800	612	287	294
EBITDA	1,014	724	284	463
영업외손익	12	-82	-225	-84
순이자비용(영업외)	71	61	60	76
세전계속사업이익	812	523	63	209
법인세비용	260	178	138	145
계속사업이익	552	346	-75	64
중단사업이익				
당기순이익	552	346	-76	65
EPS(Adj.)	1,638	1,026	-226	192

B/S(Annual)	2017.12	2018.12	2019.12	2020.12
자산총계	7,686	8,140	9,208	11,512
유동자산	1,009	1,231	1,128	2,100
당좌자산	963	1,192	1,064	1,779
현금등가물 및 유가증권	398	640	590	1,300
매출채권	319	266	298	295
재고자산	46	39	63	69
비유동자산	6,678	6,908	8,080	9,412
투자자산	4,792	4,832	5,077	5,062
유형자산	1,484	1,708	2,609	3,908
무형자산	278	244	256	250
부채총계	3,517	3,728	4,943	7,319
유동부채	2,107	2,194	1,523	4,255
매입채무	933	818	871	1,255
유동성차입금	371	371	498	1,561
유동성사채	500	799	0	1,117
비유동부채	1,411	1,534	3,420	3,064
사채	798	921	2,227	2,145
장기차입금	557	531	1,155	867
순부채	1,590	1,718	3,199	4,029
자본총계	4,169	4,412	4,265	4,193
자본총계(지배)	4,169	4,412	4,249	4,177
자본금	168	168	168	168
자본잉여금	15	15	15	15
이익잉여금	4,113	4,384	4,256	4,259
자본조정	-128	-127	-130	-130
자기주식	-100	-99	-99	-99
기타포괄손익누계액	0	-28	-60	-135

Cash Flow Statement(Annual)	2017.12	2018.12	2019.12	2020.12
영업활동으로 인한 현금흐름	606	298	-66	622
투자활동으로 인한 현금흐름	-15	-380	-1,151	-1,701
재무활동으로 인한 현금흐름	-1,038	324	1,168	1,791
EBIT	800	612	287	294
유효법인세율(%)	32.0	34.0	220.1	69.3
EBIT법인세				
이연법인세증감	-4	-4	0	-28
NOPLAT	540	400	-345	62
감가상각비	67	81	101	111
무형자산상각비	64	59	60	66
총현금흐름	672	540	-183	239
영업활동자산부채증감	-51	-140	-168	347
유형자산 자본적지출				
유형자산 처분	260	0	0	81
무형자산 순투자	17	28	45	66
총투자				
Free Cash Flow	691	60	-1,371	-892

Valuation Indicator	2017.12	2018.12	2019.12	2020.12
Per Share(Won)				
EPS	1,638	1,026	-226	192
EBITDAPS	3,008	2,149	844	1,373
BPS	12,604	13,337	12,843	12,627
SPS	14,151	14,069	14,779	16,000
CFPS	1,797	884	-197	1,845

Multiples(X)	2017.12	2018.12	2019.12	2020.12
PER	10.0	12.5	-41.7	63.2
PBR	1.3	1.0	0.7	1.0
PSR	1.2	0.9	0.6	0.8
PCR	9.1	14.5	-48.0	6.6
PEG	-1.2	-0.6		-1.2
EV/EBITDA	7.0	8.3	22.5	17.5
EV/Sales	1.5	1.3	1.3	1.5

Dividends(Won)	2017.12	2018.12	2019.12	2020.12
Cash Dividend Rate(%)	1.2	1.2	1.6	1.2
DPS(Adj., Comm.)	200	150	150	150
DPS(Adj., Pref.)				

(단위: 억원, 원, 배)

(자료: Quantiwise)

영원무역홀딩스 주요 지배구조

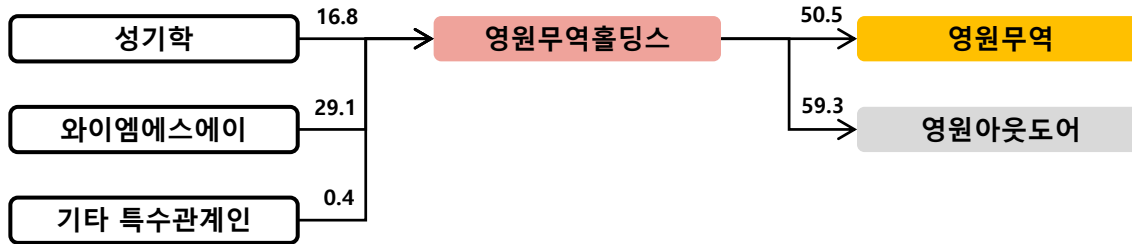

영원무역홀딩스 지분가치 및 NAV



영원무역홀딩스					
법인명	상장여부	지분율	장부가액	시가총액	지분가치
영원무역	상장	50.5	210,555	1,770,243	894,327
자사주		14.9		609,511	90,772
영원아웃도어	비상장	59.3	160,959		160,959
QWETO GMBH		51.4	498		498
합계			372,012		1,146,556
지주회사 별도 순차입금					-81,449
지주회사 NAV					1,228,005
지주회사 시가총액				609,511	
할인율					50.4%

시가총액 추이

(단위 : 억원)



자료 : Quantwise

NAV 구성비율

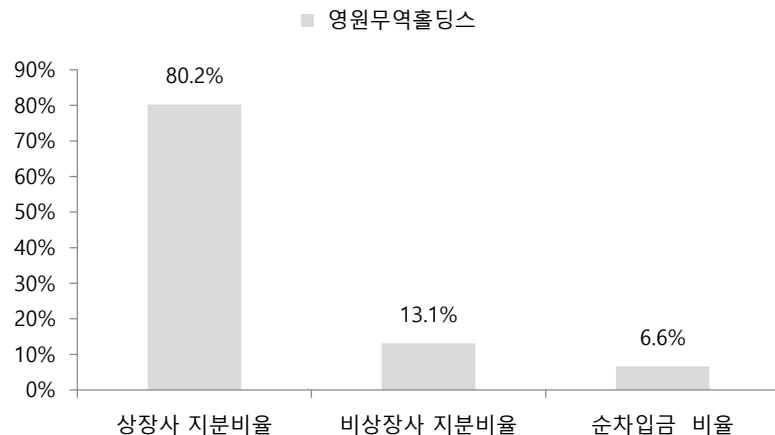

자료 : SK증권

NAV와 시가총액

(단위: 억원)

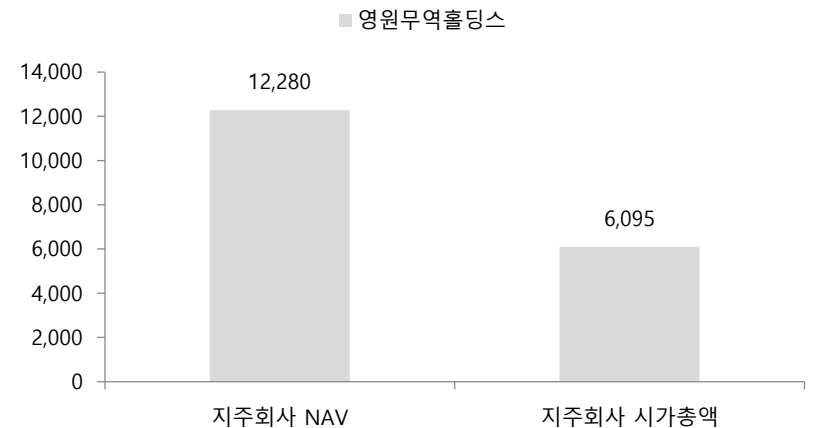

자료 : SK증권

영원무역홀딩스 연결재무제표



Income Statement	Annual				Cash Flow Statement(Annual)	2017.12	2018.12	2019.12	2020.12
	2017.12	2018.12	2019.12	2020.12					
매출액	23,848	25,187	27,380	28,510	영업활동으로 인한 현금흐름	1,911	2,717	2,825	4,467
매출원가	15,825	16,438	18,523	19,176	투자활동으로 인한 현금흐름	-1,978	-1,346	-2,383	1,221
매출총이익	8,022	8,749	8,857	9,334	재무활동으로 인한 현금흐름	-497	-831	-327	-1,324
판매비와관리비	5,919	6,200	5,867	5,926	EBIT	2,103	2,549	2,990	3,408
노무비 및 복리후생비	1,723	1,871	1,939	1,961	유효법인세율(%)	27.3	32.6	24.6	27.0
감가상각비	309	347	457	407	EBIT법인세				
영업이익	2,103	2,549	2,990	3,408	이연법인세증감	86	787	469	-487
EBITDA	2,401	3,067	3,996	4,173	NOPLAT	1,615	2,504	2,722	2,001
영업외손익	-467	-269	31	-196	감가상각비	623	671	840	802
순이자비용(영업외)	110	90	78	91	무형자산상각비	51	48	58	69
세전계속사업이익	1,617	2,258	3,021	3,211	총현금흐름	2,289	3,224	3,620	2,872
법인세비용	441	737	744	867	영업활동자산부채증감	-392	-86	-684	782
계속사업이익	1,176	1,521	2,277	2,345	유형자산 자본적지출				
중단사업이익					유형자산 처분	17	44	179	101
당기순이익	716	862	1,210	1,049	무형자산 순투자	28	27	38	25
EPS(Adj.)	5,251	6,325	8,870	7,690	총투자				
					Free Cash Flow	324	1,770	1,204	2,662
B/S(Annual)	2017.12	2018.12	2019.12	2020.12	Valuation Indicator	2017.12	2018.12	2019.12	2020.12
자산총계	27,605	32,622	37,894	37,325	Per Share(Won)				
유동자산	15,670	16,704	18,634	21,501	EPS	5,251	6,325	8,870	7,690
당좌자산	10,266	10,896	12,417	15,837	EBITDAPS	17,610	22,494	29,308	30,603
현금등가물 및 유가증권	5,067	5,406	5,474	9,646	BPS	76,501	98,678	118,552	118,117
매출채권	3,863	4,162	4,379	3,936	SPS	174,893	184,715	200,795	209,082
재고자산	5,404	5,804	6,216	5,661	CFPS	14,013	19,928	20,717	32,763
비유동자산	11,935	15,917	19,260	15,824	Multiples(X)				
투자자산	2,172	5,346	7,642	4,342	PER	10.6	9.9	5.4	4.9
유형자산	7,566	8,397	8,769	8,764	PBR	0.7	0.6	0.4	0.3
무형자산	1,651	1,579	1,646	1,641	PSR	0.3	0.3	0.2	0.2
부채총계	10,069	10,820	12,137	11,154	PCR	4.0	3.1	2.3	1.2
유동부채	5,931	5,243	6,712	6,488	PEG	-1.8	16.1	0.3	0.4
매입채무	2,732	3,019	2,874	2,781	EV/EBITDA	2.5	2.0	0.9	-0.6
유동성차입금	2,625	1,508	2,537	2,392	EV/Sales	0.3	0.3	0.1	-0.1
유동성사채	0	0	500	0	Dividends(Won)				
비유동부채	4,138	5,576	5,425	4,666	Cash Dividend Rate(%)	1.1	1.3	2.1	3.2
사채	499	499	498	498	DPS(Adj., Comm.)	600	800	1,000	1,200
장기차입금	1,246	1,860	820	162	DPS(Adj., Pref.)				
순부채	-1,497	-2,267	-3,018	-7,705	(단위: 억원, 원, 배)				
자본총계	17,536	21,802	25,757	26,171	(자료: Quantiwise)				
자본총계(지배)	8,878	11,452	13,758	13,707					
자본금	68	68	68	68					
자본잉여금	1,489	1,508	1,507	1,507					
이익잉여금	7,479	8,274	9,388	11,220					
자본조정	-50	-50	-50	-50					
자기주식	-50	-50	-50	-50					
기타포괄손익누계액	-108	1,652	2,845	963					

에스코홀딩스 주요 지배구조

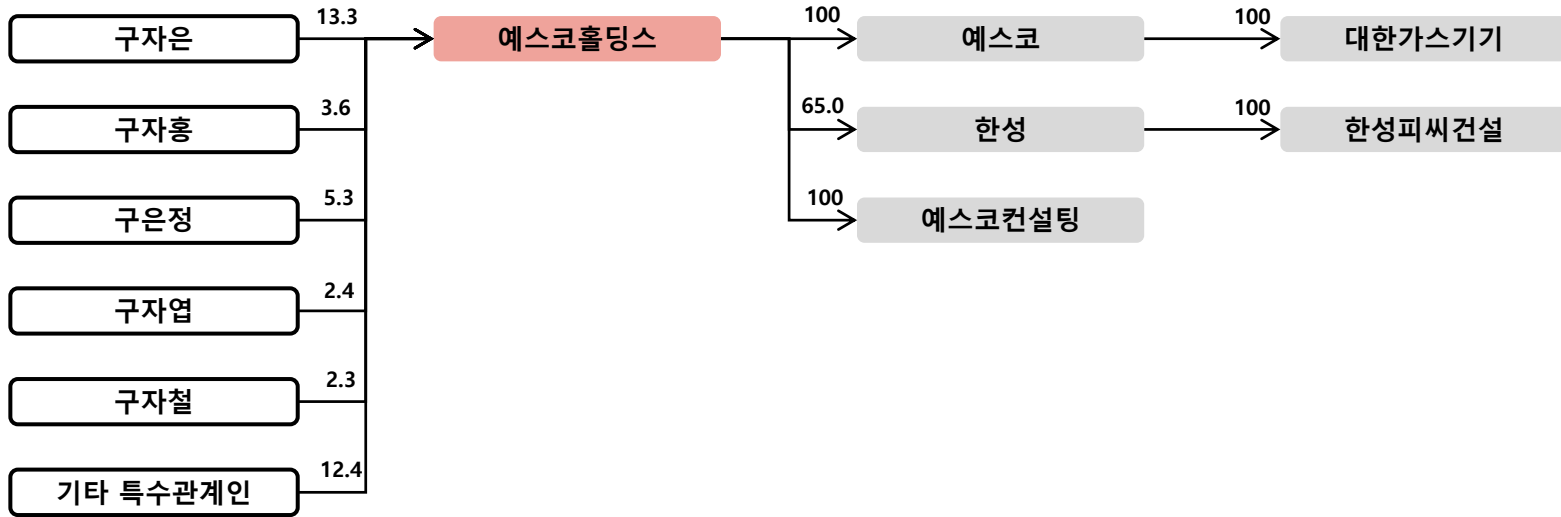

에스코홀딩스 지분가치 및 NAV



영원무역홀딩스					
법인명	상장여부	지분율	장부가액	시가총액	지분가치
영원무역	상장	50.5	210,555	1,770,243	894,327
자사주		14.9		609,511	90,772
영원아웃도어	비상장	59.3	160,959		160,959
QWETO GMBH		51.4	498		498
합계			372,012		1,146,556
지주회사 별도 순차입금					-81,449
지주회사 NAV					1,228,005
지주회사 시가총액					609,511
할인율					50.4%

시가총액 추이

(단위 :억원)



자료 : Quantwise

NAV 구성비율

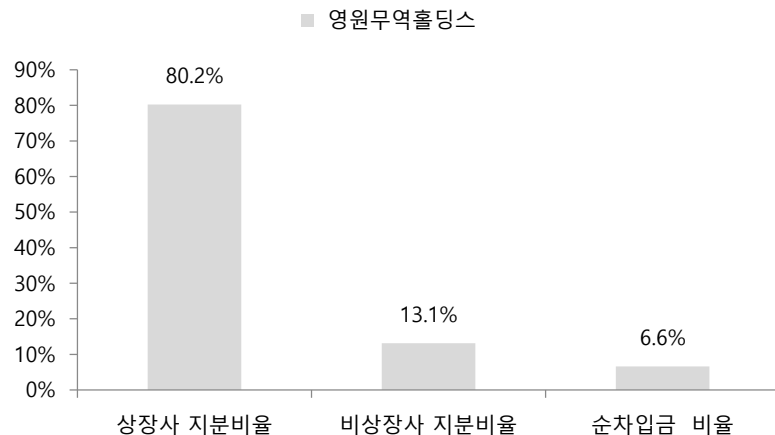

자료 : SK증권

NAV와 시가총액

(단위: 억원)

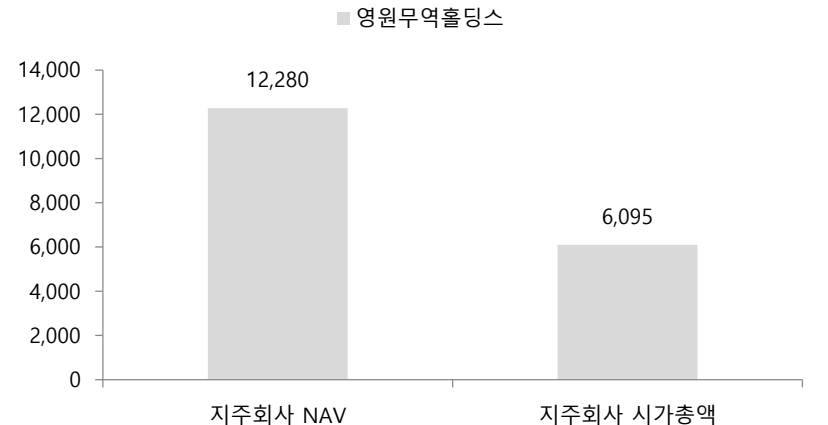

자료 : SK증권

에스코홀딩스 연결재무제표



Income Statement	Annual				Cash Flow Statement(Annual)	2017.12	2018.12	2019.12	2020.12
	2017.12	2018.12	2019.12	2020.12					
매출액	11,152	10,954	11,082	11,224	영업활동으로 인한 현금흐름	848	-212	986	-317
매출원가	9,786	9,479	9,620	9,731	투자활동으로 인한 현금흐름	-1,063	-280	-754	205
매출총이익	1,365	1,474	1,462	1,493	재무활동으로 인한 현금흐름	632	775	137	446
판매비와관리비	1,121	1,222	1,240	1,397	EBIT	244	252	221	96
노무비 및 복리후생비	479	524	514	582	유효법인세율(%)	37.0	23.4	24.0	-21.7
감가상각비	275	275	312	314	EBIT법인세				
영업이익	244	252	221	96	이연법인세증감	52	-261	-73	66
EBITDA	609	-310	507	-322	NOPLAT	206	-68	96	183
영업외손익	170	-724	51	-771	감가상각비	349	349	389	411
순이자비용(영업외)	-163	-189	-175	-93	무형자산상각비	1	1	2	1
세전계속사업이익	422	-471	291	-640	총현금흐름	556	282	487	594
법인세비용	156	-110	70	139	영업활동자산부채증감	24	-1,076	254	-884
계속사업이익	266	-360	221	-779	유형자산 자본적지출				
중단사업이익	5				유형자산 처분	2	12	6	8
당기순이익	226	-393	197	-676	무형자산 순투자	23	19	2	2
EPS(Adj.)	3,772	-6,546	3,278	-11,271	총투자				
					Free Cash Flow	515	-2,820	1,053	-506
B/S(Annual)	2017.12	2018.12	2019.12	2020.12	Valuation Indicator	2017.12	2018.12	2019.12	2020.12
자산총계	14,350	14,646	15,443	15,641	Per Share(Won)				
유동자산	5,603	5,063	6,924	8,785	EPS	3,772	-6,546	3,278	-11,271
당좌자산	5,480	3,512	6,092	5,415	EBITDAPS	10,150	-5,164	8,447	-5,362
현금등가물 및 유가증권	958	1,244	1,606	1,941	BPS	126,563	126,457	129,139	111,516
매출채권	2,811	2,212	2,022	2,265	SPS	185,864	182,561	184,699	187,062
재고자산	61	203	175	2,084	CFPS	14,141	-3,535	16,442	-5,287
비유동자산	8,747	9,583	8,519	6,856	Multiples(X)				
투자자산	2,703	2,609	2,220	1,301	PER	10.1	-6.1	11.4	-3.1
유형자산	5,759	5,607	5,562	4,736	PBR	0.3	0.3	0.3	0.3
무형자산	253	129	124	124	PSR	0.2	0.2	0.2	0.2
부채총계	7,376	8,647	9,353	10,428	PCR	2.7	-11.3	2.3	-6.6
유동부채	4,662	4,329	4,500	5,400	PEG	0.3		-0.7	
매입채무	2,874	2,717	2,742	2,192	EV/EBITDA	6.8	-12.8	7.6	-13.5
유동성차입금	849	633	1,066	1,167	EV/Sales	0.4	0.4	0.4	0.4
유동성사채	798	799	500	999	Dividends(Won)				
비유동부채	2,713	4,318	4,853	5,028	Cash Dividend Rate(%)	4.0	3.8	4.7	5.7
사채	998	1,497	1,697	1,696	DPS(Adj., Comm.)	1,500	1,500	1,750	2,000
장기차입금	151	1,081	1,095	1,206	DPS(Adj., Pref.)				
순부채	1,838	1,554	1,619	2,242	(단위: 억원, 원, 배)				
자본총계	6,974	5,999	6,090	5,213	(자료: Quantiwise)				
자본총계(지배)	6,392	5,394	5,509	4,757					
자본금	300	300	300	300					
자본잉여금	441	441	451	451					
이익잉여금	5,723	5,158	5,270	4,520					
자본조정	-139	-493	-493	-493					
자기주식	-127	-480	-480	-480					
기타포괄손익누계액	67	-12	-20	-22					

오리온홀딩스 주요 지배구조

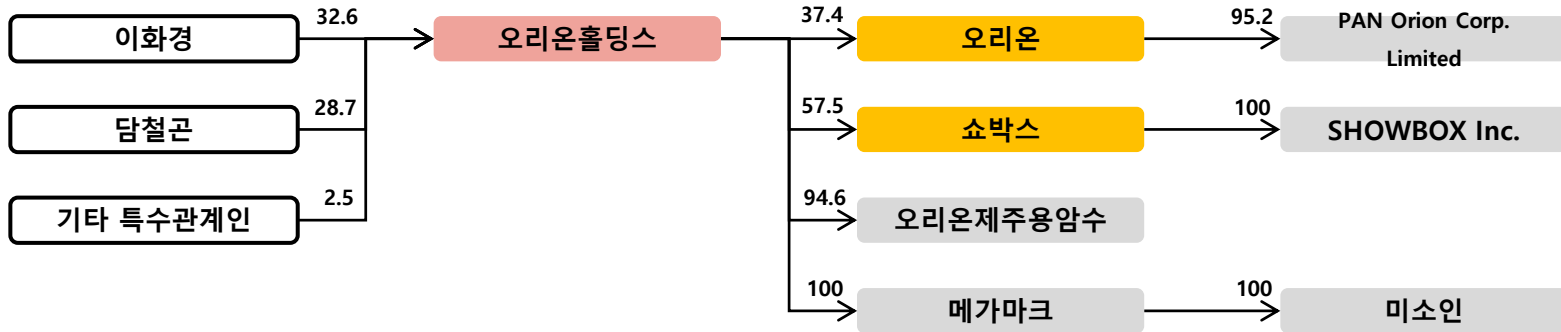

오리온홀딩스 지분가치 및 NAV



오리온홀딩스		(%, 백만원)			
법인명	상장여부	지분율	장부가액	시가총액	지분가치
오리온	상장	37.4	1,590,286	4,764,104	1,780,346
쇼박스		57.5	66,668	293,594	168,817
자사주		4.0		1,024,253	40,691
오리온제주용암수	비상장	94.6	76,522		76,522
기타			30,022		30,022
합계			1,763,498		2,096,398
지주회사 별도 순차입금					16,471
지주회사 NAV					2,079,926
지주회사 시가총액					1,024,253
할인율					50.8%

시가총액 추이

(단위 : 억원)



자료 : Quantwise

NAV 구성비율

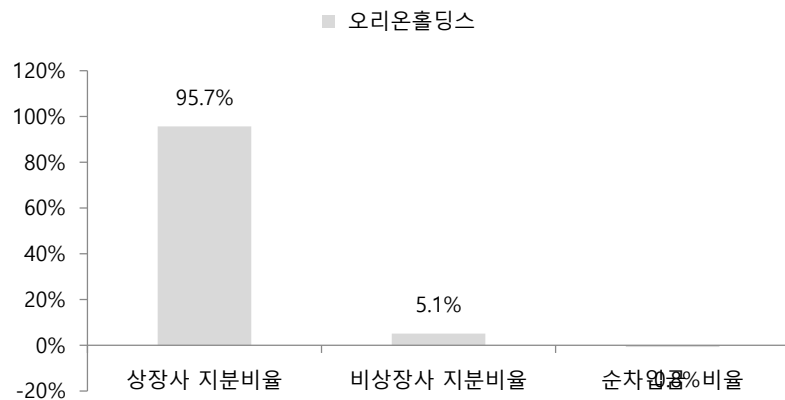

자료 : SK증권

NAV와 시가총액

(단위: 억원)

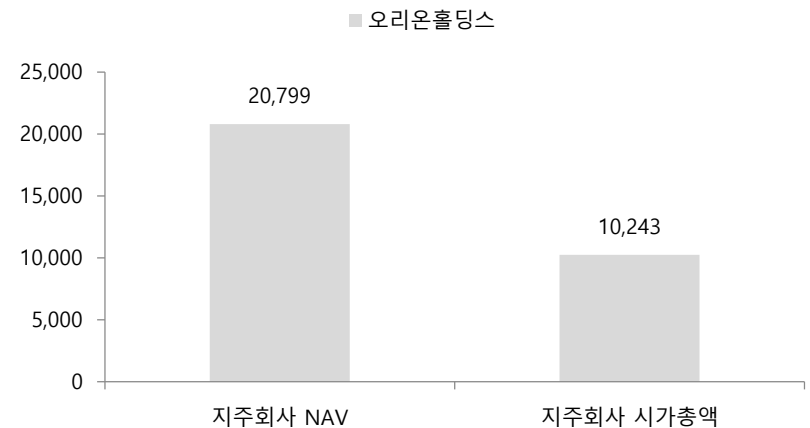

자료 : SK증권

오리온홀딩스 연결재무제표



Income Statement	Annual			
	2017.12	2018.12	2019.12	2020.12
매출액	1,127	19,977	21,036	22,805
매출원가	852	11,003	11,754	13,171
매출총이익	275	8,974	9,282	9,634
판매비와관리비	226	6,669	6,616	6,548
노무비 및 복리후생비	164	2,631	2,652	2,865
감가상각비	10	173	258	287
영업이익	49	2,305	2,667	3,086
EBITDA	463	4,661	5,018	5,596
영업외손익	-526	119	-235	156
순이자비용(영업외)	-7	74	24	-28
세전계속사업이익	-400	2,409	2,441	3,243
법인세비용	6	1,226	877	1,057
계속사업이익	-406	1,183	1,564	2,185
중단사업이익	15,270			
당기순이익	14,803	563	484	775
EPS(Adj.)	34,974	899	772	1,237

B/S(Annual)	2017.12	2018.12	2019.12	2020.12
자산총계	43,028	43,421	43,663	44,976
유동자산	6,986	8,032	7,608	9,425
당좌자산	5,208	5,503	5,451	7,314
현금등가물 및 유가증권	2,152	2,578	1,903	3,867
매출채권	1,437	1,861	1,916	1,688
재고자산	1,742	1,801	1,725	2,041
비유동자산	36,043	35,389	36,055	35,551
투자자산	1,380	1,266	1,467	1,454
유형자산	18,037	18,240	19,185	19,331
무형자산	15,149	14,563	14,000	13,346
부채총계	11,849	11,655	10,287	10,028
유동부채	5,888	5,430	4,954	4,382
매입채무	2,552	2,861	2,779	2,764
유동성차입금	2,703	1,054	70	795
유동성사채	0	500	1,199	0
비유동부채	5,962	6,225	5,333	5,646
사채	3,293	2,796	1,598	2,297
장기차입금	1	301	600	
순부채	2,881	1,089	506	-1,432
자본총계	31,179	31,766	33,376	34,947
자본총계(지배)	18,479	18,761	19,261	19,664
자본금	313	313	313	313
자본잉여금	15,550	15,550	15,634	15,634
이익잉여금	29,844	2,666	2,914	3,457
자본조정	-27,223	313	315	315
자기주식	-116	-116	-116	-116
기타포괄손익누계액	-5	-82	84	-56

Cash Flow Statement(Annual)	2017.12	2018.12	2019.12	2020.12
영업활동으로 인한 현금흐름	-88	3,505	3,426	4,203
투자활동으로 인한 현금흐름	591	-1,224	-2,430	-1,299
재무활동으로 인한 현금흐름	144	-1,822	-1,725	-849
EBIT	49	2,305	2,667	3,086
유효법인세율(%)	-1.4	50.9	35.9	32.6
EBIT법인세				
이연법인세증감	1,890	486	-45	203
NOPLAT	1,940	1,618	1,663	2,282
감가상각비	285	1,104	1,263	1,370
무형자산상각비	585	1,073	1,290	1,011
총현금흐름	2,810	3,795	4,216	4,663
영업활동자산부채증감	-1,152	-558	-969	-984
유형자산 자본적지출				
유형자산 처분	27	115	67	72
무형자산 순투자	33	40	49	25
총투자				
Free Cash Flow	578	1,771	1,134	2,034

Valuation Indicator	2017.12	2018.12	2019.12	2020.12
Per Share(Won)				
EPS	34,974	899	772	1,237
EBITDAPS	1,093	7,440	8,010	8,932
BPS	30,718	31,187	32,019	32,688
SPS	2,664	31,889	33,579	36,403
CFPS	-208	5,595	5,469	6,709

Multiples(X)	2017.12	2018.12	2019.12	2020.12
PER	0.8	19.0	23.1	10.7
PBR	0.9	0.6	0.6	0.4
PSR	10.0	0.5	0.5	0.4
PCR	-128.4	3.1	3.3	2.0
PEG	0.0	-0.6	-0.6	-0.2
EV/EBITDA	42.3	2.5	2.3	1.2
EV/Sales	17.4	0.6	0.6	0.3

Dividends(Won)	2017.12	2018.12	2019.12	2020.12
Cash Dividend Rate(%)	2.3	3.8	3.7	4.9
DPS(Adj., Comm.)	600	650	650	650
DPS(Adj., Pref.)	0	0	0	

(단위: 억원, 원, 배)

(자료: Quantiwise)

우리산업홀딩스 주요 지배구조

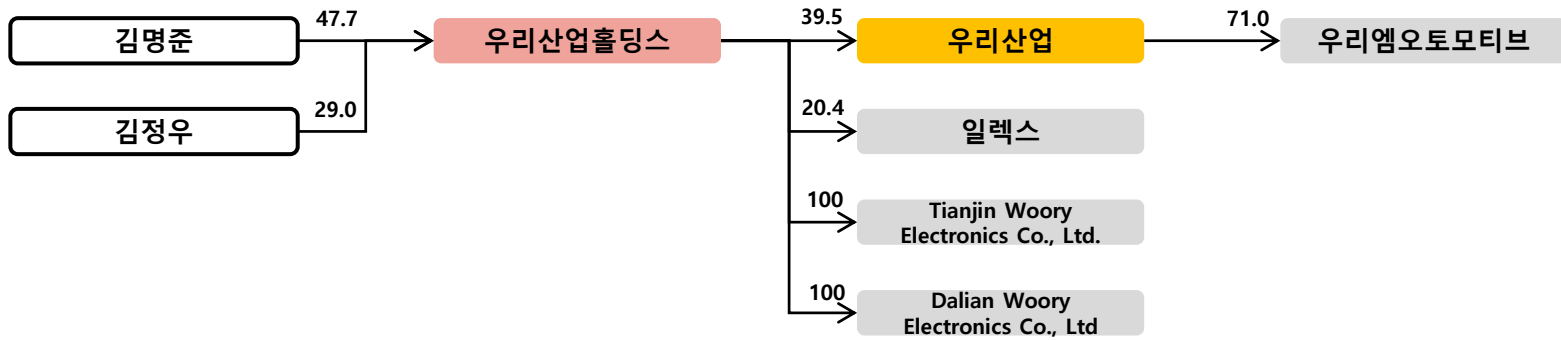

우리산업홀딩스 지분가치 및 NAV



우리산업홀딩스		(%, 백만원)			
법인명	상장여부	지분율	장부가액	시가총액	지분가치
우리산업	상장	39.5	75,334	262,550	103,602
자사주		0.0		108,602	21
일렉스	비상장	20.4	2,048		2,048
기타			5,805		5,805
합계			83,187		111,476
지주회사 별도 순차입금					-602
지주회사 NAV					112,078
지주회사 시가총액					108,602
할인율					3.1%

시가총액 추이

(단위 : 억원)



자료 : Quantwise

NAV 구성비율

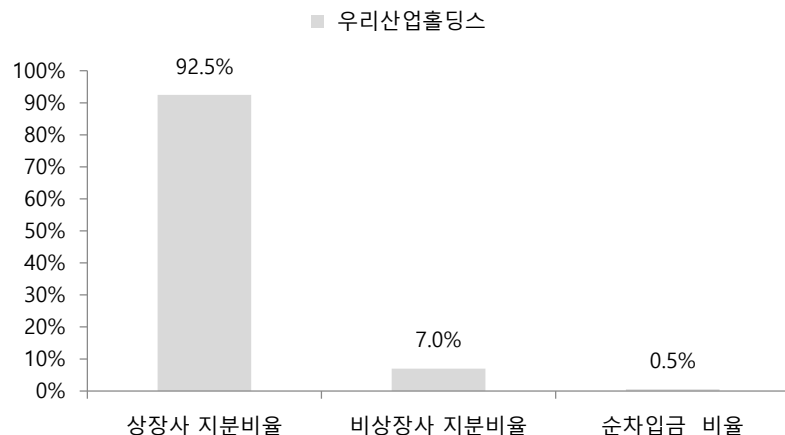

자료 : SK증권

NAV와 시가총액

(단위: 억원)

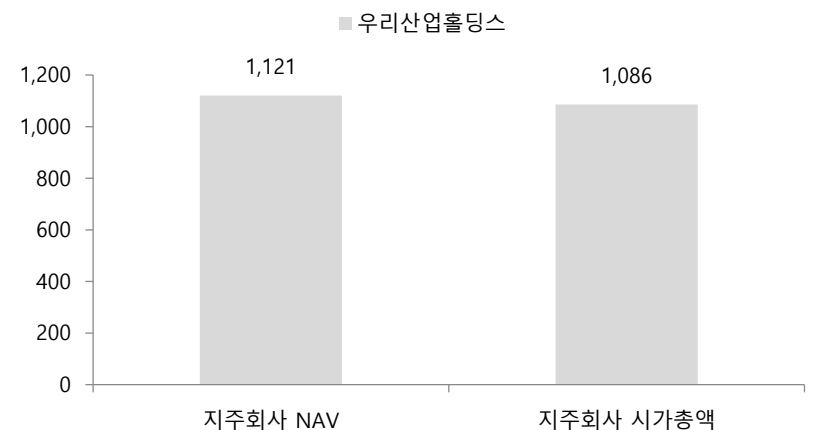

자료 : SK증권

우리산업홀딩스 연결재무제표



Income Statement	Annual			
	2017.12	2018.12	2019.12	2020.12
매출액	3,328	3,870	3,782	3,547
매출원가	2,776	3,332	3,296	3,027
매출총이익	552	538	486	520
판매비와관리비	383	416	412	403
노무비 및 복리후생비	111	129	134	120
감가상각비	44	50	52	58
영업이익	169	122	74	118
EBITDA	260	297	276	274
영업외손익	-66	-19	-7	-61
순이자비용(영업외)	25	19	19	18
세전계속사업이익	104	104	67	56
법인세비용	26	38	34	30
계속사업이익	78	66	33	26
중단사업이익				
당기순이익	28	19	2	20
EPS(Adj.)	146	102	10	106

B/S(Annual)	2017.12	2018.12	2019.12	2020.12
자산총계	3,814	3,899	3,953	4,050
유동자산	1,917	1,994	1,953	2,023
당좌자산	1,111	1,212	1,215	1,306
현금등가물 및 유가증권	146	136	125	140
매출채권	749	827	829	903
재고자산	805	782	737	717
비유동자산	1,897	1,905	2,000	2,027
투자자산	128	120	12	83
유형자산	813	854	1,006	983
무형자산	955	913	873	840
부채총계	1,639	1,681	1,731	1,820
유동부채	1,411	1,502	1,444	1,528
매입채무	723	713	740	785
유동성차입금	626	690	608	643
유동성사채	0	0	0	0
비유동부채	228	179	287	292
사채				
장기차입금	88	42	38	62
순부채	369	376	328	362
자본총계	2,174	2,218	2,222	2,230
자본총계(지배)	1,366	1,370	1,291	1,301
자본금	94	94	94	94
자본잉여금	885	904	896	896
이익잉여금	323	306	308	324
자본조정	-0	-0	-0	-0
자기주식	-0	-0	-0	-0
기타포괄손익누계액	-15	-12	-6	-13

Cash Flow Statement(Annual)	2017.12	2018.12	2019.12	2020.12
영업활동으로 인한 현금흐름	246	140	259	216
투자활동으로 인한 현금흐름	-413	-157	-135	-232
재무활동으로 인한 현금흐름	171	6	-136	39
EBIT	169	122	74	118
유효법인세율(%)	25.1	36.7	50.7	54.1
EBIT법인세				
이연법인세증감	45	-16	-3	-9
NOPLAT	172	62	34	45
감가상각비	91	99	124	121
무형자산상각비	40	76	67	78
총현금흐름	303	237	224	244
영업활동자산부채증감	-18	-205	-10	-134
유형자산 자본적지출				
유형자산 처분	52	75	113	6
무형자산 순투자	28	24	33	47
총투자				
Free Cash Flow	36	-130	88	-39

Valuation Indicator	2017.12	2018.12	2019.12	2020.12
Per Share(Won)				
EPS	146	102	10	106
EBITDAPS	1,379	1,574	1,462	1,450
BPS	7,232	7,257	6,838	6,890
SPS	17,622	20,491	20,026	18,779
CFPS	1,300	741	1,373	1,144

Multiples(X)	2017.12	2018.12	2019.12	2020.12
PER	47.8	60.7	315.0	54.4
PBR	1.0	0.9	0.4	0.8
PSR	0.4	0.3	0.2	0.3
PCR	5.4	8.4	2.2	5.0
PEG	-1.1	-1.0	-4.4	-5.3
EV/EBITDA	6.5	5.2	3.3	5.3
EV/Sales	0.5	0.4	0.2	0.4

Dividends(Won)	2017.12	2018.12	2019.12	2020.12
Cash Dividend Rate(%)	0.7	0.8	0.8	0.5
DPS(Adj., Comm.)	50	50	25	30
DPS(Adj., Pref.)	0	0	0	

(단위: 억원, 원, 배)

(자료: Quantiwise)

원익홀딩스 주요 지배구조

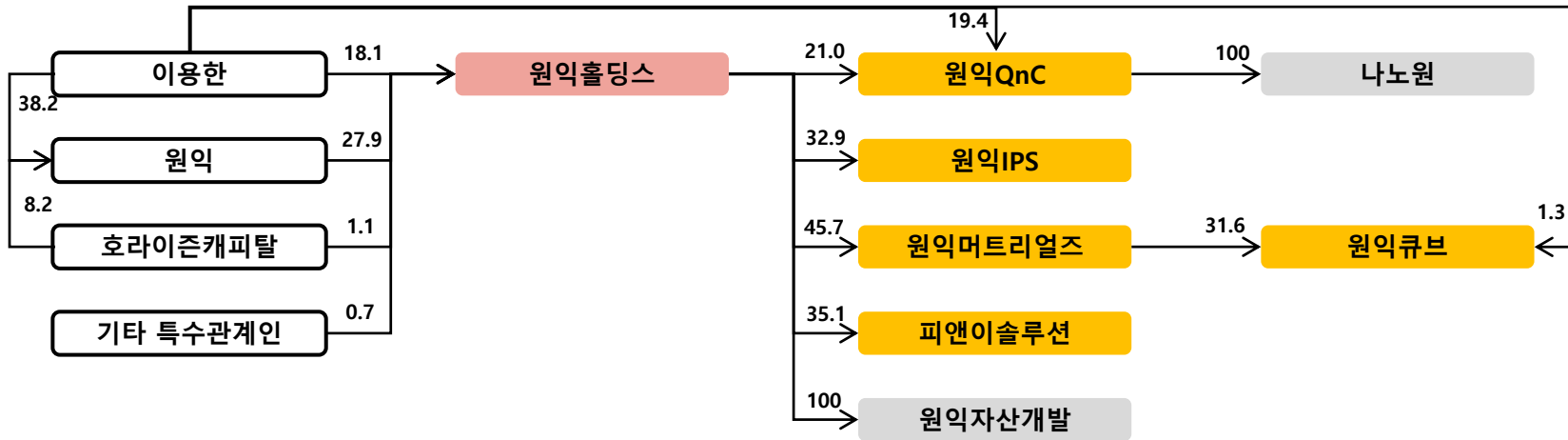

원익홀딩스 지분가치 및 NAV



원익홀딩스 (%) (%, 백만원)					
법인명	상장여부	지분율	장부가액	시가총액	지분가치
원익머트리얼즈	상장	45.7	10,013	499,907	228,458
원익IPS		32.9	398,395	2,743,790	902,707
원익QnC		21.0	89,521	680,859	142,980
원익피앤이		35.1	100,000	328,980	115,571
자사주		1.1		530,625	5,874
원익로보틱스	비상장	97.8	-		0
원익엘앤디		100.0	1,550		1,550
원익자산개발		100.0	30,676		30,676
WONIK HOLDINGS (SG) PTE.LTD		100.0	27,575		27,575
기타			5,621		5,621
합계			663,351		1,461,011
지주회사 별도 순차입금					140,526
지주회사 NAV					1,320,485
지주회사 시가총액					530,625
할인율					59.8%

시가총액 추이

(단위 : 억원)



자료 : Quantwise

NAV 구성비율

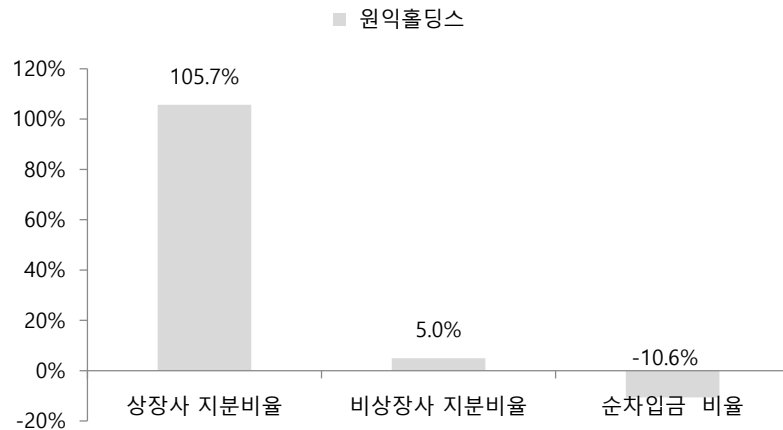

자료 : SK증권

NAV와 시가총액

(단위: 억원)

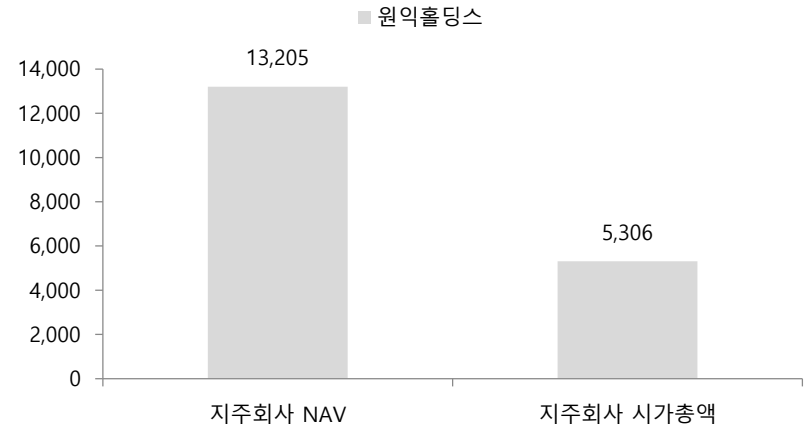

자료 : SK증권

원익홀딩스 연결재무제표



Income Statement	Annual			
	2017.12	2018.12	2019.12	2020.12
매출액	4,820	5,002	4,508	6,460
매출원가	3,421	3,504	3,139	4,746
매출총이익	1,398	1,497	1,369	1,714
판매비와관리비	635	713	752	847
노무비 및 복리후생비	248	287	281	310
감가상각비	63	55	80	109
영업이익	763	785	616	867
EBITDA	1,193	1,397	983	1,537
영업외손익	230	-26	-131	-44
순이자비용(영업외)	6	30	76	36
세전계속사업이익	994	1,146	623	1,186
법인세비용	187	182	133	216
계속사업이익	807	964	490	969
중단사업이익				
당기순이익	719	760	332	786
EPS(Adj.)	931	984	429	1,018

B/S(Annual)	2017.12	2018.12	2019.12	2020.12
자산총계	10,612	12,091	12,252	16,077
유동자산	1,945	1,757	1,899	3,920
당좌자산	1,132	967	982	2,164
현금등가물 및 유가증권	398	375	401	883
매출채권	520	349	390	612
재고자산	813	730	688	1,455
비유동자산	8,442	10,333	10,353	12,156
투자자산	6,504	8,065	7,091	7,443
유형자산	1,770	2,122	2,659	3,499
무형자산	135	69	72	717
부채총계	2,457	3,114	2,866	4,931
유동부채	2,001	1,350	2,203	3,558
매입채무	461	352	432	801
유동성차입금	1,238	640	722	1,331
유동성사채	0	70	746	109
비유동부채	456	1,764	663	1,374
사채	70	400	116	
장기차입금	90	1,023	133	969
순부채	894	1,646	1,327	1,210
자본총계	8,155	8,976	9,386	11,145
자본총계(지배)	6,701	7,338	7,684	8,570
자본금	386	386	386	386
자본잉여금	3,867	3,867	3,879	3,914
이익잉여금	2,475	3,199	3,528	4,308
자본조정	-109	-109	-109	-41
자기주식	-105	-105	-105	-36
기타포괄손익누계액	82	-4	-0	2

Cash Flow Statement(Annual)	2017.12	2018.12	2019.12	2020.12
영업활동으로 인한 현금흐름	529	752	954	1,105
투자활동으로 인한 현금흐름	-1,427	-766	94	-1,348
재무활동으로 인한 현금흐름	979	-10	-1,024	733
EBIT	763	785	616	867
유효법인세율(%)	18.8	15.9	21.4	18.3
EBIT법인세				
이연법인세증감	15	-6	0	-11
NOPLAT	635	655	485	697
감가상각비	183	216	276	307
무형자산상각비	10	5	8	8
총현금흐름	828	876	769	1,013
영업활동자산부채증감	-407	-105	171	-104
유형자산 자본적지출				
유형자산 처분	3	2	12	185
무형자산 순투자	17	39	34	9
총투자				
Free Cash Flow	-77	52	-314	274

Valuation Indicator	2017.12	2018.12	2019.12	2020.12
Per Share(Won)				
EPS	931	984	429	1,018
EBITDAPS	1,545	1,808	1,272	1,990
BPS	8,961	9,812	10,275	11,219
SPS	6,240	6,476	5,836	8,363
CFPS	685	974	1,235	1,431

Multiples(X)	2017.12	2018.12	2019.12	2020.12
PER	8.5	3.6	12.7	6.2
PBR	0.9	0.4	0.5	0.6
PSR	1.3	0.5	0.9	0.8
PCR	11.5	3.6	4.4	4.4
PEG	0.5	0.4	-0.3	2.1
EV/EBITDA	5.9	3.1	5.6	4.0
EV/Sales	1.5	0.9	1.2	1.0

Dividends(Won)	2017.12	2018.12	2019.12	2020.12
Cash Dividend Rate(%)	0.0	0.0	0.0	0.0
DPS(Adj., Comm.)	0	0	0	0
DPS(Adj., Pref.)				

(단위: 억원, 원, 배)

(자료: Quantiwise)

유비쿼스홀딩스 주요 지배구조

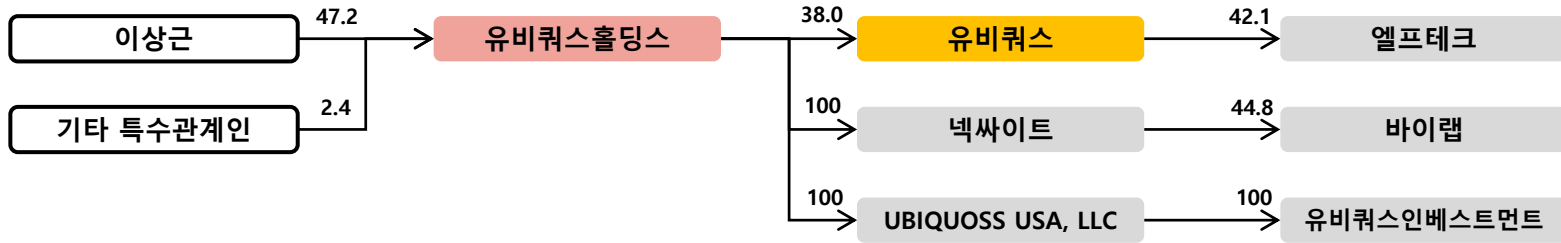

유비쿼스홀딩스 지분가치 및 NAV



유비쿼스홀딩스		(%, 백만원)			
법인명	상장여부	지분율	장부가액	시가총액	지분가치
유비쿼스	상장	38.0	34,643	221,307	83,986
자사주		11.7		421,609	49,243
넥사이트	비상장	100.0	80,000		80,000
UBIQUOSS USA, LLC		100.0	20,335		20,335
기타			11,176		11,176
합계			146,154		244,740
지주회사 별도 순차입금					-8,111
지주회사 NAV					252,851
지주회사 시가총액					421,609
할인율					-66.7%

시가총액 추이

(단위 : 억원)



자료 : Quantwise

NAV 구성비율

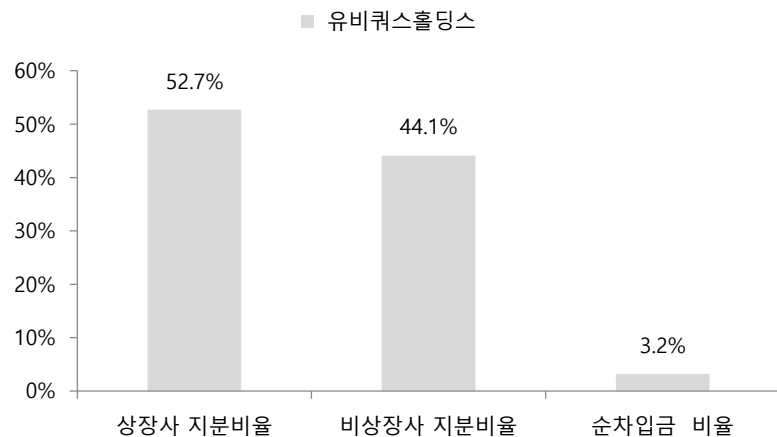

자료 : SK증권

NAV와 시가총액

(단위: 억원)

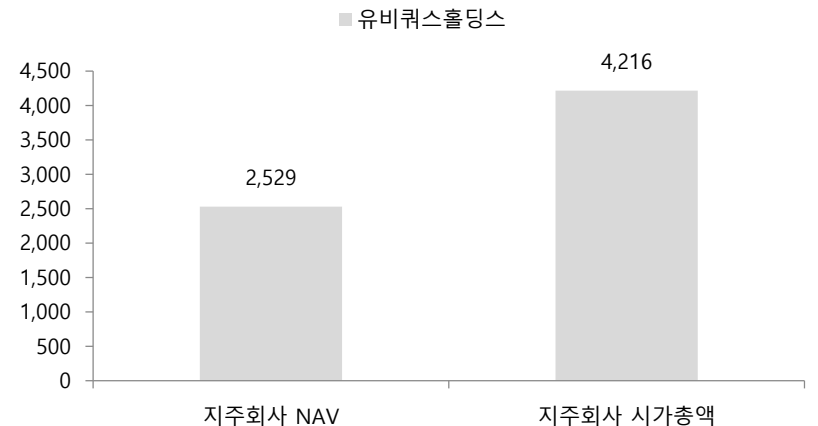

자료 : SK증권

유비쿼스홀딩스 연결재무제표



Income Statement	Annual			
	2017.12	2018.12	2019.12	2020.12
매출액	78	862	1,125	1,214
매출원가	11	491	745	738
매출총이익	66	371	379	475
판매비와관리비	51	197	242	259
노무비 및 복리후생비	23	60	74	88
감가상각비	10	14	16	16
영업이익	16	174	137	216
EBITDA	104	194	171	246
영업외손익	52	14	33	19
순이자비용(영업외)	-22	-21	-24	-17
세전계속사업이익	111	190	167	236
법인세비용	23	23	28	47
계속사업이익	88	167	139	190
중단사업이익	879			
당기순이익	967	90	70	96
EPS(Adj.)	5,715	480	374	511

B/S(Annual)	2017.12	2018.12	2019.12	2020.12
자산총계	1,611	2,790	2,951	3,180
유동자산	906	1,730	1,951	2,186
당좌자산	906	1,293	1,367	1,769
현금등가물 및 유가증권	615	612	991	923
매출채권	18	111	104	115
재고자산		175	196	232
비유동자산	704	1,060	1,000	994
투자자산	422	488	545	474
유형자산	276	360	245	233
무형자산	0	151	146	217
부채총계	53	333	400	435
유동부채	35	277	343	356
매입채무	24	144	170	230
유동성차입금	0	50	50	20
유동성사채	0	0	0	0
비유동부채	19	56	58	79
사채				
장기차입금				
순부채	-847	-1,353	-1,563	-1,784
자본총계	1,557	2,456	2,551	2,745
자본총계(지배)	1,557	1,960	2,003	2,079
자본금	80	103	103	103
자본잉여금	53	341	341	341
이익잉여금	3,056	3,034	3,079	3,153
자본조정	-1,636	-1,519	-1,519	-1,519
자기주식	-255	-138	-138	-138
기타포괄손익누계액	4	-0	-1	0

Cash Flow Statement(Annual)	2017.12	2018.12	2019.12	2020.12
영업활동으로 인한 현금흐름	-5	204	182	185
투자활동으로 인한 현금흐름	842	-433	242	-174
재무활동으로 인한 현금흐름	-508	19	-45	-67
EBIT	16	174	137	216
유효법인세율(%)	20.7	12.2	16.7	19.7
EBIT법인세				
이연법인세증감	45	-23	-7	4
NOPLAT	57	130	107	178
감가상각비	15	22	25	23
무형자산상각비	1	3	4	3
총현금흐름	73	155	136	204
영업활동자산부채증감	-41	11	-1	-55
유형자산 자본적지출		0		0
유형자산 처분		0		0
무형자산 순투자	0	1	-1	1
총투자				
Free Cash Flow	30	158	132	146

Valuation Indicator	2017.12	2018.12	2019.12	2020.12
Per Share(Won)				
EPS	5,715	480	374	511
EBITDAPS	615	1,033	917	1,316
BPS	12,945	11,867	12,132	12,591
SPS	459	4,601	6,015	6,492
CFPS	-29	1,090	972	988

Multiples(X)	2017.12	2018.12	2019.12	2020.12
PER	1.2	16.6	53.8	53.0
PBR	0.5	0.7	1.7	2.2
PSR	15.1	1.7	3.4	4.2
PCR	-237.1	7.3	20.7	27.4
PEG	0.0	-0.6	-1.8	-1.0
EV/EBITDA	2.6	0.7	12.9	13.4
EV/Sales	3.4	0.2	2.0	2.7

Dividends(Won)	2017.12	2018.12	2019.12	2020.12
Cash Dividend Rate(%)	0.0	1.9	0.7	0.6
DPS(Adj., Comm.)	0	150	130	170
DPS(Adj., Pref.)				

(단위: 억원, 원, 배)

(자료: Quantiwise)

이건홀딩스 주요 지배구조

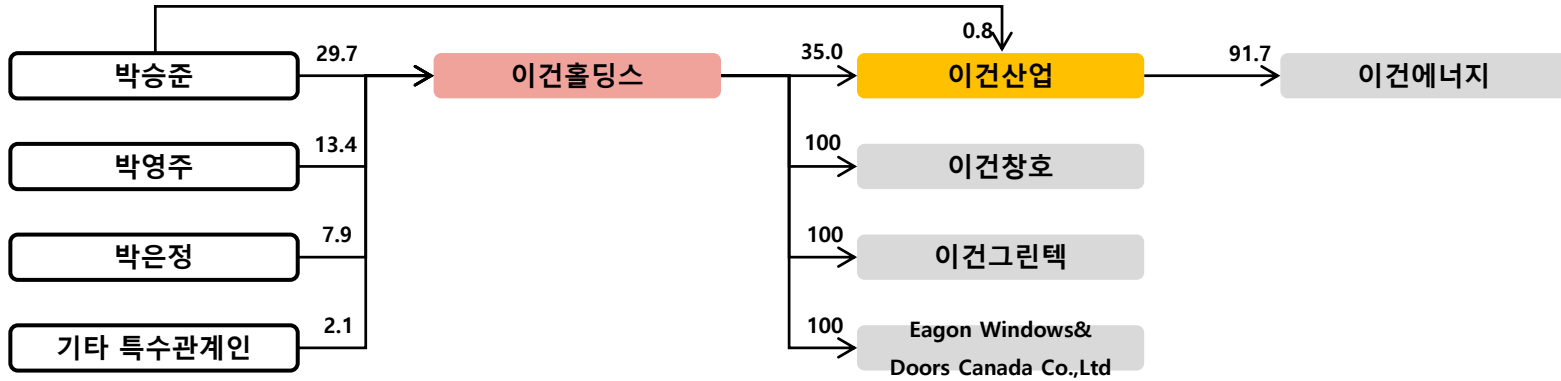

이건홀딩스 지분가치 및 NAV



이건홀딩스				(%, 백만원)	
법인명	상장여부	지분율	장부가액	시가총액	지분가치
이건산업	상장	34.2	73,414	126,503	43,256
자사주		4.1		118,570	4,859
이건창호	비상장	100.0	74,267		74,267
이건그린텍		100.0	23,216		23,216
기타			3,086		3,086
합계			173,983		148,684
지주회사 별도 순차입금					11,815
지주회사 NAV					136,869
지주회사 시가총액					118,570
할인율					13.4%

시가총액 추이

(단위 : 억원)



자료 : Quantwise

NAV 구성비율

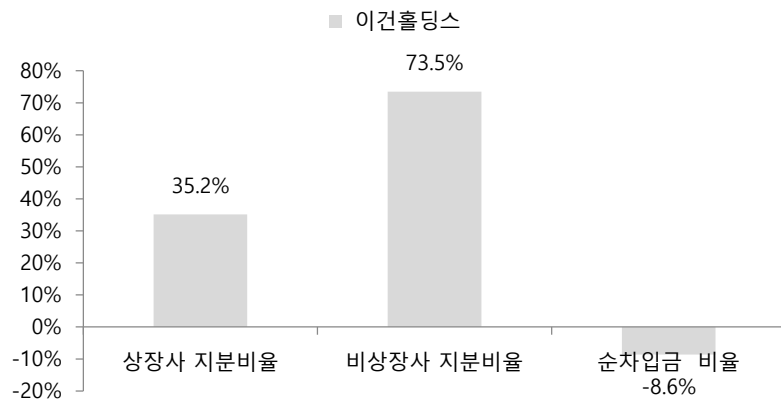

자료 : SK증권

NAV와 시가총액

(단위: 억원)

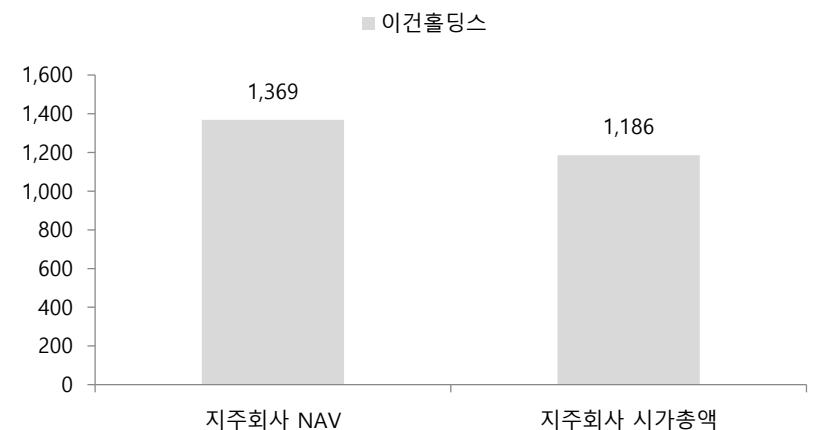

자료 : SK증권

이건홀딩스 연결재무제표



Income Statement	Annual			
	2017.12	2018.12	2019.12	2020.12
매출액	2,070	3,077	4,703	4,135
매출원가	1,748	2,614	4,073	3,588
매출총이익	322	464	630	547
판매비와관리비	261	332	464	472
노무비 및 복리후생비	123	150	190	206
감가상각비	13	14	22	22
영업이익	61	131	166	75
EBITDA	104	352	339	260
영업외손익	-16	200	-82	-67
순이자비용(영업외)	26	42	75	62
세전계속사업이익	45	237	84	8
법인세비용	16	102	36	-1
계속사업이익	29	135	49	9
당기순이익	29	148	40	-2
EPS(Adj.)	200	864	179	-8

B/S(Annual)	Annual			
	2017.12	2018.12	2019.12	2020.12
자산총계	2,580	6,773	6,803	6,453
유동자산	725	1,699	1,491	1,368
당좌자산	557	1,067	971	882
현금등가물 및 유가증권	170	272	217	171
매출채권	350	728	669	606
재고자산	167	632	510	480
비유동자산	1,855	5,074	5,312	5,085
투자자산	628	467	595	781
유형자산	1,182	3,760	3,814	3,505
무형자산	23	36	34	34
부채총계	1,594	4,081	3,954	3,678
유동부채	1,266	2,855	2,592	2,147
매입채무	578	971	791	692
유동성차입금	625	1,803	1,713	1,353
유동성사채	30	0	0	0
비유동부채	327	1,226	1,362	1,531
사채				
장기차입금	74	391	416	699
순부채	545	1,880	1,943	1,884
자본총계	986	2,692	2,848	2,776
자본총계(지배)	986	1,382	1,498	1,466
자본금	143	226	226	226
자본잉여금	233	395	395	395
이익잉여금	654	788	825	813
자본조정	-50	-38	-59	-58
자기주식	-55	-55	-55	-55
기타포괄손익누계액	7	12	111	90

Cash Flow Statement(Annual)	2017.12	2018.12	2019.12	2020.12
영업활동으로 인한 현금흐름	93	61	190	199
투자활동으로 인한 현금흐름	-33	-128	-146	-121
재무활동으로 인한 현금흐름	-39	-35	-103	-119
EBIT	61	131	166	75
유효법인세율(%)	36.2	43.1	42.2	-6.8
EBIT법인세				
이연법인세증감	-9	472	14	-52
NOPLAT	30	547	111	28
감가상각비	31	70	174	183
무형자산상각비	3	4	5	7
총현금흐름	64	620	290	218
영업활동자산부채증감	-2	-163	-161	-58
유형자산 자본적지출				
유형자산 처분	0	0	3	7
무형자산 순투자	3	3	5	4
총투자				
Free Cash Flow	19	-395	20	200

Valuation Indicator	2017.12	2018.12	2019.12	2020.12
Per Share(Won)				
EPS	200	864	179	-8
EBITDAPS	726	2,055	1,501	1,153
BPS	7,359	6,383	6,917	6,769
SPS	14,447	17,937	20,823	18,309
CFPS	646	355	843	882

Multiples(X)	2017.12	2018.12	2019.12	2020.12
PER	16.3	3.3	14.7	-372.1
PBR	0.4	0.4	0.4	0.4
PSR	0.2	0.2	0.1	0.2
PCR	5.0	8.0	3.1	3.3
PEG	0.5	0.1	-1.2	
EV/EBITDA	9.7	7.1	7.5	9.8
EV/Sales	0.5	0.8	0.5	0.6

Dividends(Won)	2017.12	2018.12	2019.12	2020.12
Cash Dividend Rate(%)	1.5	2.5	2.7	2.4
DPS(Adj., Comm.)	50	70	70	70
DPS(Adj., Pref.)	0	0	0	

(단위: 억원, 원, 배)

(자료: Quantiwise)

이녹스 주요 지배구조

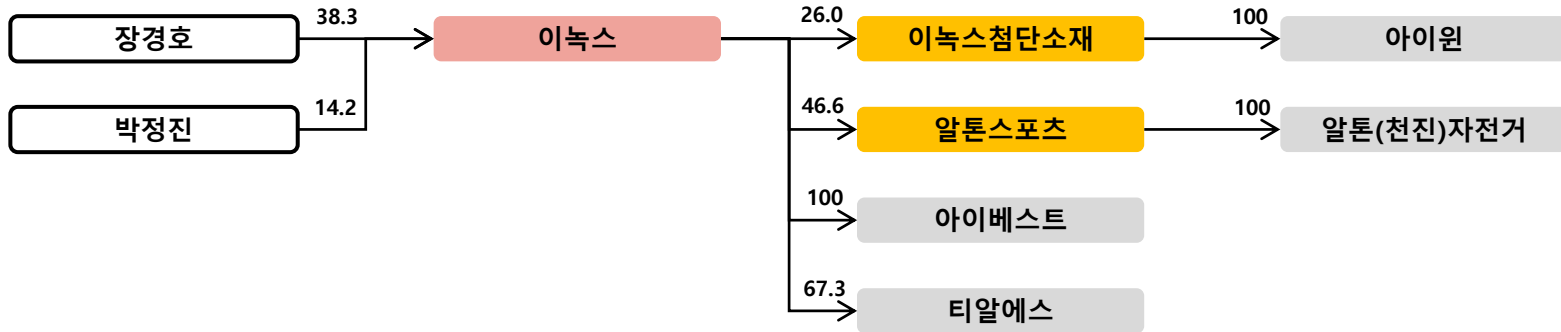

이녹스 지분가치 및 NAV



이녹스					(%, 백만원)
법인명	상장여부	지분율	장부가액	시가총액	지분가치
알톤스포츠	상장	46.6	23,360	81,321	37,896
이녹스첨단소재		26.0	139,235	535,941	139,237
자사주		6.3		126,704	8,026
아이베스트	비상장	100.0	9,900		9,900
티알에스		67.3	2,220		2,220
합계			174,715		197,279
지주회사 별도 순차입금					37,848
지주회사 NAV					159,431
지주회사 시가총액					126,704
할인율					20.5%

시가총액 추이

(단위 : 억원)



자료 : Quantiwise

NAV 구성비율

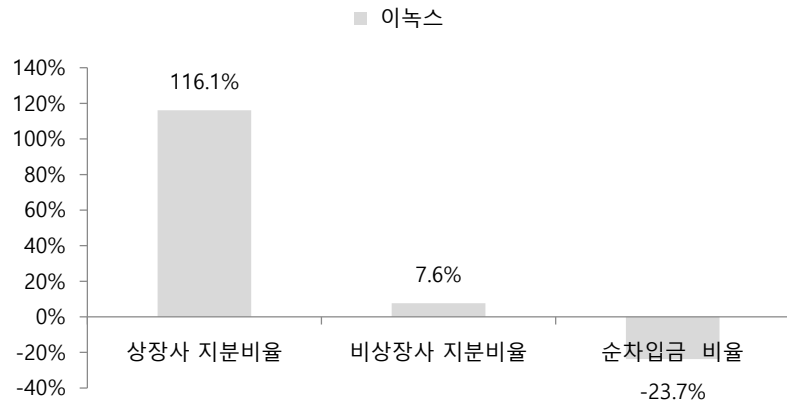

자료 : SK증권

NAV와 시가총액

(단위: 억원)

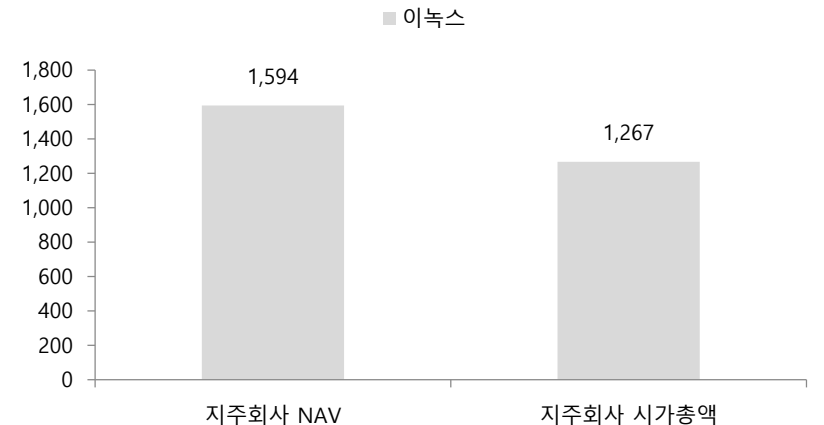

자료 : SK증권

이노스 연결재무제표



Income Statement	Annual			
	2017.12	2018.12	2019.12	2020.12
매출액	461	578	415	544
매출원가	357	384	266	338
매출총이익	104	194	150	205
판매비와관리비	258	159	201	99
노무비 및 복리후생비	122	88	77	70
감가상각비	38	31	33	2
영업이익	-154	35	-51	106
EBITDA	101	-256	-104	156
영업외손익	143	-346	-109	29
순이자비용(영업외)	24	17	17	16
세전계속사업이익	-10	-311	-160	135
법인세비용	-1	5	30	12
계속사업이익	-9	-316	-189	124
중단사업이익	1,686			
당기순이익	1,764	-296	-117	94
EPS(Adj.)	21,124	-3,162	-1,246	1,003

B/S(Annual)	Annual			
	2017.12	2018.12	2019.12	2020.12
자산총계	2,617	2,128	2,010	2,087
유동자산	744	554	443	465
당좌자산	563	394	318	262
현금등가물 및 유가증권	242	198	190	194
매출채권	152	147	61	34
재고자산	181	124	72	110
비유동자산	1,873	1,574	1,567	1,622
투자자산	1,553	1,297	1,384	1,459
유형자산	152	139	130	119
무형자산	136	112	19	12
부채총계	770	612	699	651
유동부채	425	271	523	248
매입채무	136	47	48	65
유동성차입금	284	213	431	150
유동성사채	0	0	0	0
비유동부채	345	341	176	403
사채				
장기차입금	300	300	90	322
순부채	199	265	294	197
자본총계	1,847	1,515	1,311	1,437
자본총계(지배)	1,636	1,325	1,199	1,287
자본금	47	47	47	47
자본잉여금	1,158	1,158	1,158	1,158
이익잉여금	2,731	2,435	2,310	2,404
자본조정	-2,296	-2,315	-2,316	-2,323
자기주식	-54	-72	-74	-74
기타포괄손익누계액	-3	-0	0	1

Cash Flow Statement(Annual)	2017.12	2018.12	2019.12	2020.12
영업활동으로 인한 현금흐름	-31	-36	32	25
투자활동으로 인한 현금흐름	-194	83	-7	26
재무활동으로 인한 현금흐름	27	-91	-31	-48
EBIT	-154	35	-51	106
유효법인세율(%)	13.1	-1.7	-18.5	8.6
EBIT법인세				
이연법인세증감	28	-2	27	-1
NOPLAT	-105	34	-33	96
감가상각비	58	14	16	5
무형자산상각비	29	24	23	0
총현금흐름	-18	72	5	100
영업활동자산부채증감	-79	20	145	8
유형자산 자본적지출				
유형자산 처분	1	1	2	0
무형자산 순투자	1	0	-1	0
총투자				
Free Cash Flow	-171	90	137	104

Valuation Indicator	2017.12	2018.12	2019.12	2020.12
Per Share(Won)				
EPS	21,124	-3,162	-1,246	1,003
EBITDAPS	1,204	-2,737	-1,112	1,668
BPS	18,219	15,095	13,687	14,695
SPS	5,523	6,176	4,442	5,813
CFPS	-370	-383	338	265

Multiples(X)	2017.12	2018.12	2019.12	2020.12
PER	0.7	-2.6	-5.0	11.8
PBR	0.8	0.5	0.5	0.8
PSR	2.5	1.3	1.4	2.0
PCR	-36.9	-21.2	18.5	44.6
PEG	0.0			-0.2
EV/EBITDA	14.7	-4.0	-8.4	8.4
EV/Sales	3.2	1.8	2.1	2.4

Dividends(Won)	2017.12	2018.12	2019.12	2020.12
Cash Dividend Rate(%)	0.0	0.0	0.0	0.0
DPS(Adj., Comm.)	0	0	0	0
DPS(Adj., Pref.)				

(단위: 억원, 원, 배)

(자료: Quantiwise)

일동홀딩스 주요 지배구조

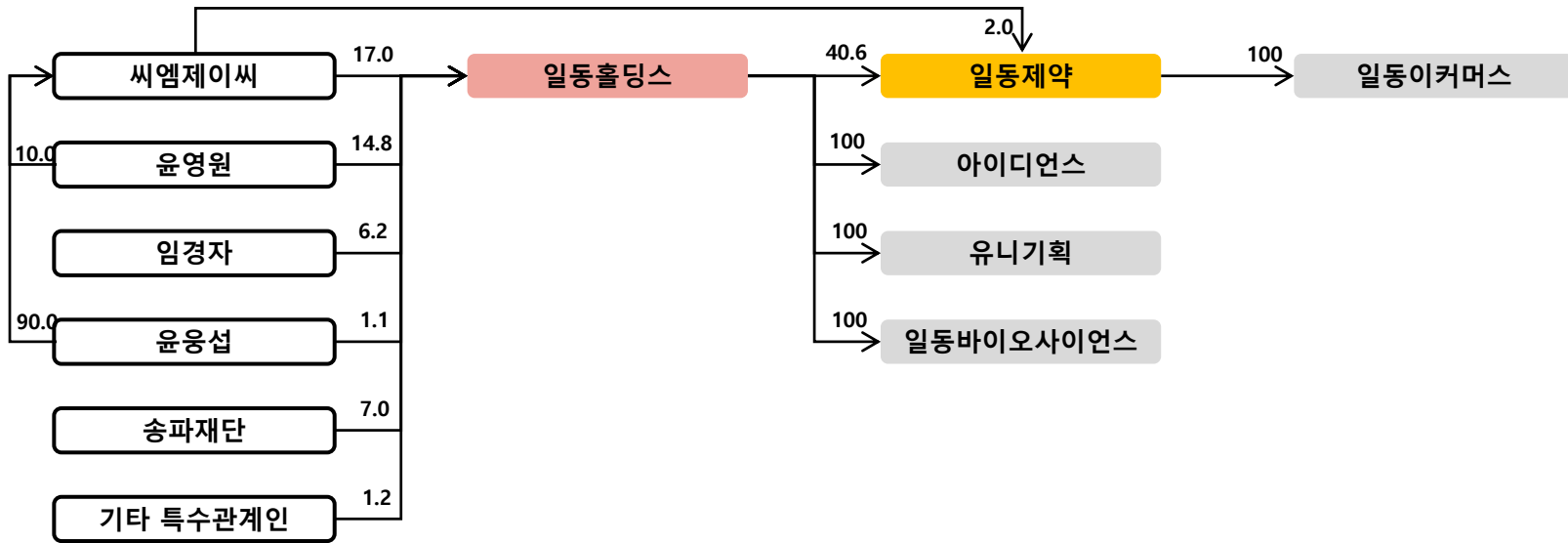

일동홀딩스 지분가치 및 NAV



일동홀딩스				(% , 백만원)	
법인명	상장여부	지분율	장부가액	시가총액	지분가치
일동제약	상장	40.6	172,679	390,374	158,361
유투바이오		10.0	1,454	19,765	1,977
자사주		2.2		176,568	3,799
유니기획	비상장	100.0	3,975		3,975
일동바이오사이언스		70.0	3,600		3,600
기타			11,849		11,849
합계			193,557		183,560
지주회사 별도 순차입금					46,250
지주회사 NAV					137,311
지주회사 시가총액					176,568
할인율					-28.6%

시가총액 추이

(단위 : 억원)



자료 : Quantwise

NAV 구성비율

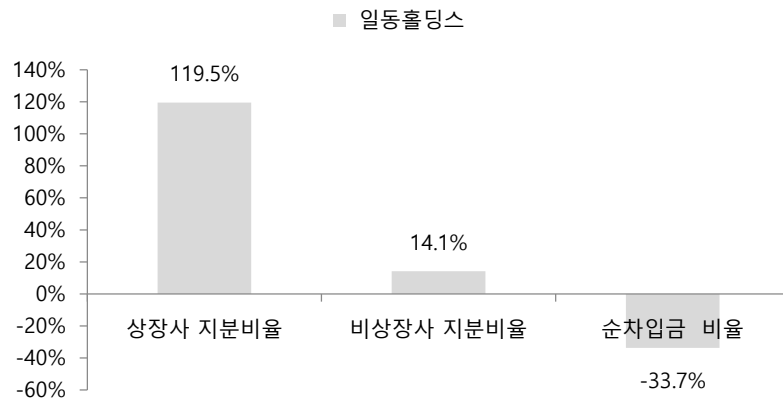

자료 : SK증권

NAV와 시가총액

(단위: 억원)

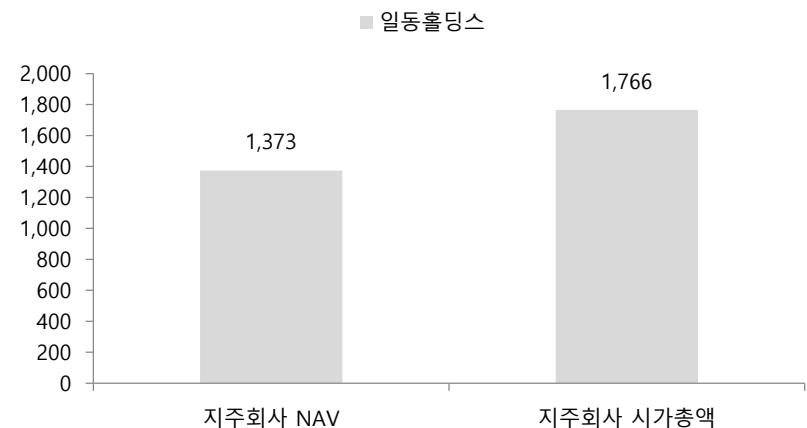

자료 : SK증권

일동홀딩스 연결재무제표



Income Statement	Annual				Cash Flow Statement(Annual)	2017.12	2018.12	2019.12	2020.12
	2017.12	2018.12	2019.12	2020.12					
매출액	411	471	2,922	5,965	영업활동으로 인한 현금흐름	-22	62	143	82
매출원가	229	270	1,790	3,499	투자활동으로 인한 현금흐름	-191	-63	215	-247
매출총이익	182	200	1,133	2,466	재무활동으로 인한 현금흐름	9	-8	351	383
판매비와관리비	200	200	1,391	2,558	EBIT	-18	0	-259	-92
노무비 및 복리후생비	119	123	526	819	유효법인세율(%)	28.9	-30.2	13.8	-10.1
감가상각비	13	15	74	138	EBIT법인세				
영업이익	-18	0	-259	-92	이연법인세증감	-6	1	-144	57
EBITDA	33	20	-180	160	NOPLAT	-19	1	-367	-44
영업외손익	42	-37	-152	-192	감가상각비	24	28	121	215
순이자비용(영업외)	16	20	42	62	무형자산상각비	1	2	89	168
세전계속사업이익	-8	-29	-432	-284	총현금흐름	7	30	-157	338
법인세비용	-2	9	-59	29	영업활동자산부채증감	-27	19	15	-274
계속사업이익	-6	-38	-372	-313	유형자산 자본적지출				
중단사업이익					유형자산 처분	0	0	0	4
당기순이익	1	-37	-225	-192	무형자산 순투자	1	1	30	26
EPS(Adj.)	7	-322	-1,946	-1,662	총투자				
					Free Cash Flow	-42	18	-238	-145
B/S(Annual)	2017.12	2018.12	2019.12	2020.12	Valuation Indicator	2017.12	2018.12	2019.12	2020.12
자산총계	2,742	2,655	8,097	7,994	Per Share(Won)				
유동자산	583	549	2,633	2,906	EPS	7	-322	-1,946	-1,662
당좌자산	529	494	1,839	1,917	EBITDAPS	307	170	-1,557	1,388
현금등가물 및 유가증권	345	336	1,044	1,255	BPS	15,284	14,496	12,183	10,867
매출채권	159	107	735	579	SPS	3,848	4,077	25,322	51,685
재고자산	54	55	780	967	CFPS	-205	540	1,243	714
비유동자산	2,159	2,106	5,465	5,088	Multiples(X)				
투자자산	1,634	1,585	300	390	PER	1999.6	-38.9	-5.4	-8.3
유형자산	497	495	3,108	3,108	PBR	0.9	0.9	0.9	1.3
무형자산	13	12	1,675	1,539	PSR	3.6	3.1	0.4	0.3
부채총계	1,002	1,005	4,859	4,938	PCR	-67.4	23.2	8.5	19.4
유동부채	816	817	3,244	3,402	PEG	-26.9			
매입채무	143	139	965	890	EV/EBITDA	58.2	88.8	-13.9	18.2
유동성차입금	660	673	2,085	1,971	EV/Sales	4.6	3.7	0.9	0.5
유동성사채	0	0	0	0	Dividends(Won)				
비유동부채	186	189	1,615	1,535	Cash Dividend Rate(%)	1.3	1.5	0.9	0.7
사채			14	15	DPS(Adj., Comm.)	182	227	95	100
장기차입금	1	0	249	439	DPS(Adj., Pref.)				
순부채	316	292	1,275	1,322	(단위: 억원, 원, 배)				
자본총계	1,741	1,649	3,238	3,056	(자료: Quantiwise)				
자본총계(지배)	1,727	1,637	1,376	1,227					
자본금	105	105	110	115					
자본잉여금	1,201	1,202	1,208	1,197					
이익잉여금	416	326	73	-106					
자본조정	-7	-7	-7	-7					
자기주식	-7	-7	-7	-7					
기타포괄손익누계액	12	12	-7	29					

일진홀딩스 주요 지배구조

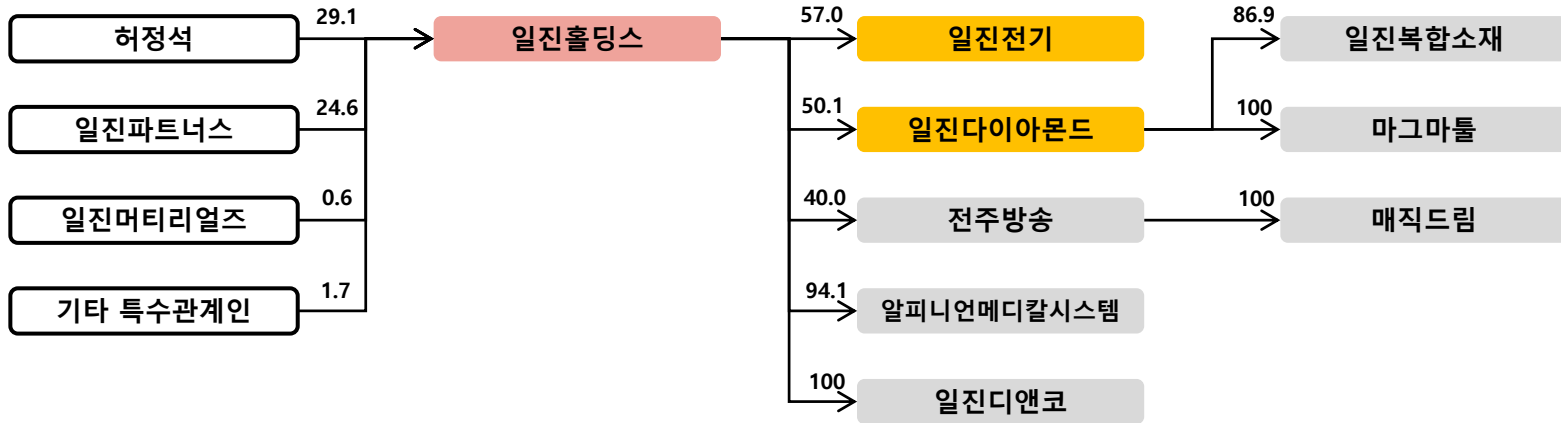

일진홀딩스 지분가치 및 NAV



일진홀딩스		(%, 백만원)			
법인명	상장여부	지분율	장부가액	시가총액	지분가치
일진전기	상장	57.0	191,576	148,322	84,543
일진다이아		50.1	36,784	632,743	317,004
자사주		6.8		267,957	18,255
전주방송	비상장	40.0	20,020		20,020
기타			12,239		12,239
합계			260,619		452,062
지주회사 별도 순차입금					15,363
지주회사 NAV					436,699
지주회사 시가총액					267,957
할인율					38.6%

시가총액 추이

(단위 : 억원)



자료 : Quantwise

NAV 구성비율

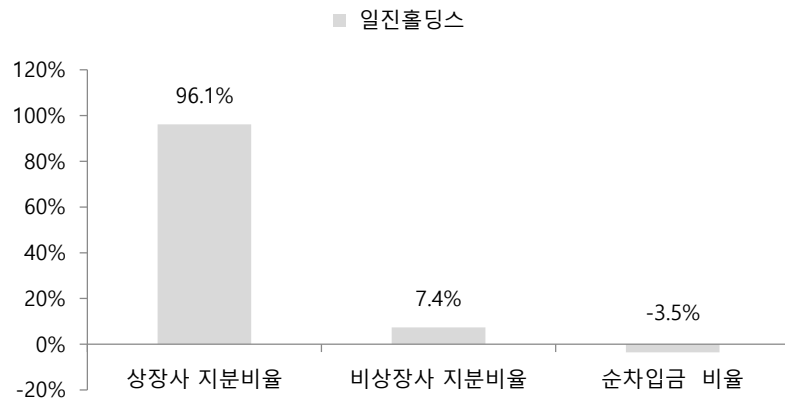

자료 : SK증권

NAV와 시가총액

(단위 억원)

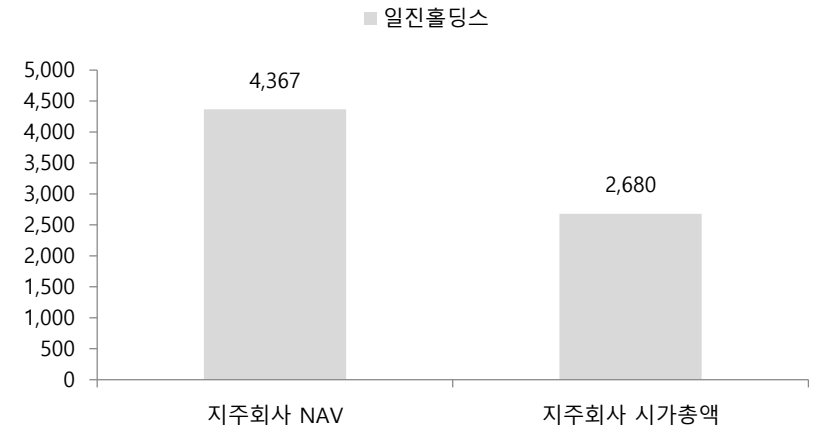

자료 : SK증권

일진홀딩스 연결재무제표



Income Statement	Annual				Cash Flow Statement(Annual)	2017.12	2018.12	2019.12	2020.12
	2017.12	2018.12	2019.12	2020.12					
매출액	9,400	9,294	8,962	9,340	영업활동으로 인한 현금흐름	252	68	840	741
매출원가	8,042	7,912	7,495	7,818	투자활동으로 인한 현금흐름	-533	-197	-187	-723
매출총이익	1,357	1,382	1,467	1,522	재무활동으로 인한 현금흐름	149	377	147	-654
판매비와관리비	1,262	1,147	1,157	1,249	EBIT	95	235	310	273
노무비 및 복리후생비	365	309	323	348	유효법인세율(%)	-146.8	44.8	9.8	18.4
감가상각비	62	65	75	310	EBIT법인세				
영업이익	95	235	310	273	이연법인세증감	39	13	-57	36
EBITDA	259	488	634	609	NOPLAT	273	142	223	259
영업외손익	-163	-126	-53	-62	감가상각비	220	252	247	285
순이자비용(영업외)	93	108	114	90	무형자산상각비	17	24	23	26
세전계속사업이익	-70	104	250	208	총현금흐름	510	418	492	569
법인세비용	103	47	25	38	영업활동자산부채증감	51	-343	166	68
계속사업이익	-173	57	225	170	유형자산 자본적지출				
중단사업이익	-25	-48	-1	-1	유형자산 처분	3	9	6	5
당기순이익	-196	-14	126	101	무형자산 순투자	30	14	5	-8
EPS(Adj.)	-398	-29	255	205	총투자				
					Free Cash Flow	238	-229	409	313
B/S(Annual)	2017.12	2018.12	2019.12	2020.12	Valuation Indicator	2017.12	2018.12	2019.12	2020.12
자산총계	10,793	11,166	11,886	11,585	Per Share(Won)				
유동자산	4,227	4,598	5,303	4,913	EPS	-398	-29	255	205
당좌자산	2,928	3,296	4,183	3,562	EBITDAPS	526	989	1,284	1,233
현금등가물 및 유가증권	423	670	1,473	803	BPS	5,837	5,894	6,240	6,299
매출채권	1,918	2,163	2,331	1,982	SPS	19,048	18,834	18,160	18,927
재고자산	1,299	1,272	1,108	1,351	CFPS	511	137	1,702	1,501
비유동자산	6,566	6,568	6,582	6,672	Multiples(X)				
투자자산	1,377	1,586	1,592	1,538	PER	-13.2	-103.9	19.9	27.1
유형자산	4,680	4,507	4,522	4,582	PBR	0.9	0.5	0.8	0.9
무형자산	347	357	338	302	PSR	0.3	0.2	0.3	0.3
부채총계	6,292	6,691	6,721	6,390	PCR	10.2	22.1	3.0	3.7
유동부채	4,360	5,078	3,925	3,782	PEG			0.5	0.8
매입채무	941	1,157	1,404	1,431	EV/EBITDA	21.6	9.5	7.3	7.5
유동성차입금	2,486	3,295	1,727	1,491	EV/Sales	0.6	0.5	0.5	0.5
유동성사채	0	0	108	0	Dividends(Won)				
비유동부채	1,931	1,613	2,796	2,608	Cash Dividend Rate(%)	0.0	2.3	2.0	1.8
사채	252	366	272		DPS(Adj., Comm.)	0	70	100	100
장기차입금	878	370	1,640	1,690	DPS(Adj., Pref.)				
순부채	3,018	3,129	2,125	1,838	(단위: 억원, 원, 배)				
자본총계	4,502	4,475	5,165	5,195	(자료: Quantiwise)				
자본총계(지배)	2,684	2,710	2,869	2,897					
자본금	499	499	499	499					
자본잉여금	1,132	1,132	1,195	1,299					
이익잉여금	1,253	1,292	1,377	1,294					
자본조정	-167	-167	-167	-167					
자기주식	-167	-167	-167	-167					
기타포괄손익누계액	-32	-45	-34	-28					

제이콘텐츠리 주요 지배구조

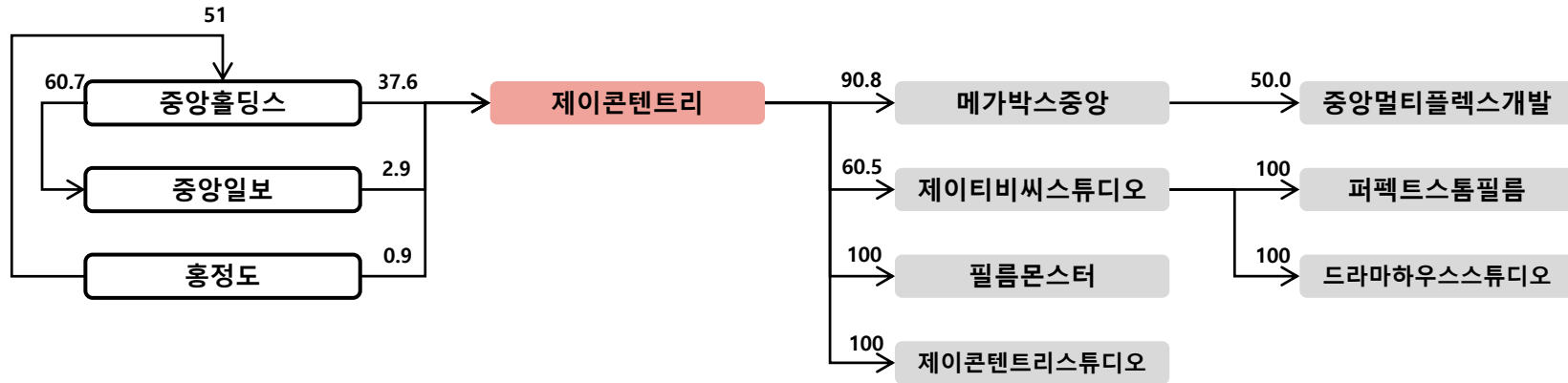

제이콘텐트리 지분가치 및 NAV



법인명	상장여부	지분율	장부가액	시가총액	지분가치
제이콘텐트리					(%, 백만원)
자사주	상장	1.0		768,460	7,399
메가박스중앙	비상장	90.8	292,079		292,079
제이티비씨스튜디오		60.5	120,064		120,064
필름몬스터		100.0	20,000		20,000
제이콘텐트리스튜디오		100.0	41,853		41,853
기타			44,862		44,862
합계			477,005		526,257
지주회사 별도 순차입금					110,436
지주회사 NAV					415,820
지주회사 시가총액					768,460
할인율					-84.8%

시가총액 추이

(단위 : 억원)



자료 : Quantwise

NAV 구성비율

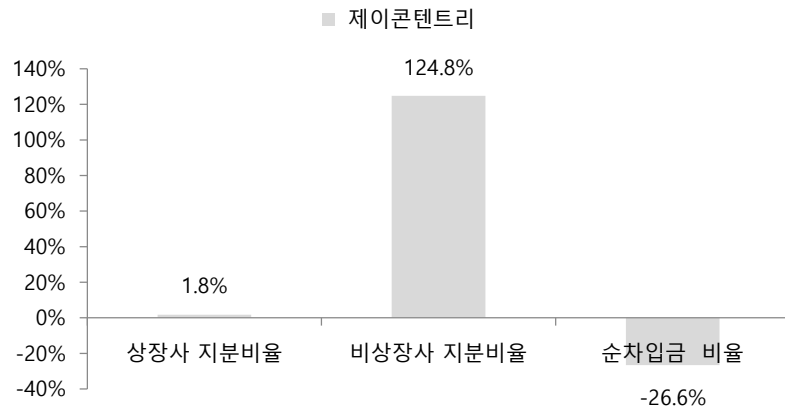

자료 : SK증권

NAV와 시가총액

(단위: 억원)

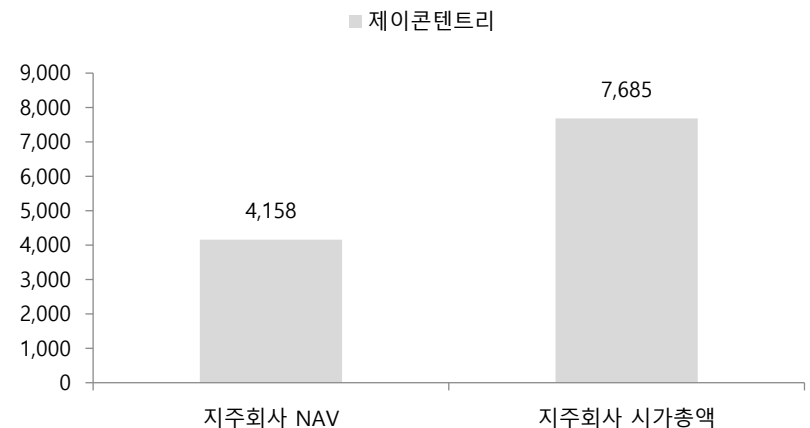

자료 : SK증권

제이콘텐트리 연결재무제표



Income Statement	Annual				Cash Flow Statement(Annual)	2017.12	2018.12	2019.12	2020.12
	2017.12	2018.12	2019.12	2020.12					
매출액	4,203	5,113	5,302	3,639	영업활동으로 인한 현금흐름	-35	248	398	391
매출원가	1,998	2,738	2,973	2,362	투자활동으로 인한 현금흐름	-752	-478	-1,012	-3,446
매출총이익	2,206	2,375	2,329	1,277	재무활동으로 인한 현금흐름	728	1,152	-162	3,664
판매비와관리비	1,872	2,027	1,991	1,845	EBIT	333	347	338	-568
노무비 및 복리후생비	400	548	578	467	유효법인세율(%)	55.4	23.9	53.0	12.3
감가상각비	168	185	484	568	EBIT법인세				
영업이익	333	347	338	-568	이연법인세증감	-6	-25	-64	-218
EBITDA	552	793	1,152	-488	NOPLAT	143	239	95	-716
영업외손익	-90	-11	-140	-1,096	감가상각비	163	177	486	535
순이자비용(영업외)	50	35	77	170	무형자산상각비	96	246	397	499
세전계속사업이익	244	336	192	-1,693	총현금흐름	402	662	979	319
법인세비용	135	80	102	-209	영업활동자산부채증감	-420	-535	-594	139
계속사업이익	109	256	90	-1,484	유형자산 자본적지출				
중단사업이익			16	-56	유형자산 처분	0	4	38	8
당기순이익	64	184	11	-1,349	무형자산 순투자	8	-12	5	1,800
EPS(Adj.)	532	1,448	78	-8,422	총투자				
					Free Cash Flow	-425	-284	-3,518	-2,041
B/S(Annual)	2017.12	2018.12	2019.12	2020.12	Valuation Indicator	2017.12	2018.12	2019.12	2020.12
자산총계	6,619	8,212	11,616	14,755	Per Share(Won)				
유동자산	2,084	3,421	2,368	3,300	EPS	532	1,448	78	-8,422
당좌자산	1,847	3,092	2,067	2,942	EBITDAPS	4,570	6,223	7,998	-3,048
현금등가물 및 유가증권	494	1,416	640	1,248	BPS	13,270	23,637	22,374	11,956
매출채권	854	912	1,014	721	SPS	34,771	40,127	36,800	22,716
재고자산	237	329	256	263	CFPS	-290	1,947	2,763	2,439
비유동자산	4,536	4,791	9,249	11,455	Multiples(X)				
투자자산	1,293	1,299	1,468	1,585	PER	97.5	30.8	494.4	-4.5
유형자산	1,928	2,085	2,579	2,736	PBR	3.9	1.9	1.7	3.2
무형자산	844	874	1,339	2,728	PSR	1.5	1.1	1.1	1.7
부채총계	4,262	4,003	7,411	12,116	PCR	-178.8	22.9	14.0	15.6
유동부채	2,887	2,711	3,392	6,452	PEG	0.3	4.9	-7.8	
매입채무	1,275	1,295	1,187	1,148	EV/EBITDA	14.1	8.5	8.6	-30.3
유동성차입금	1,062	989	1,514	3,193	EV/Sales	1.9	1.3	1.9	4.1
유동성사채	350	200	200	1,521	Dividends(Won)				
비유동부채	1,375	1,292	4,018	5,664	Cash Dividend Rate(%)	0.0	0.0	0.0	0.0
사채	554	371	406	1,798	DPS(Adj., Comm.)	0	0	0	0
장기차입금	388	432	100	216	DPS(Adj., Pref.)				
순부채	1,559	281	4,295	8,567	(단위: 억원, 원, 배)				
자본총계	2,357	4,209	4,206	2,639	(자료: Quantiwise)				
자본총계(지배)	1,584	3,370	3,188	1,940					
자본금	570	720	720	819					
자본잉여금	186	1,583	1,545	1,543					
이익잉여금	750	955	834	-519					
자본조정	-51	-51	-54	-54					
자기주식	-51	-51	-54	-54					
기타포괄손익누계액	129	163	143	150					

종근당홀딩스 주요 지배구조

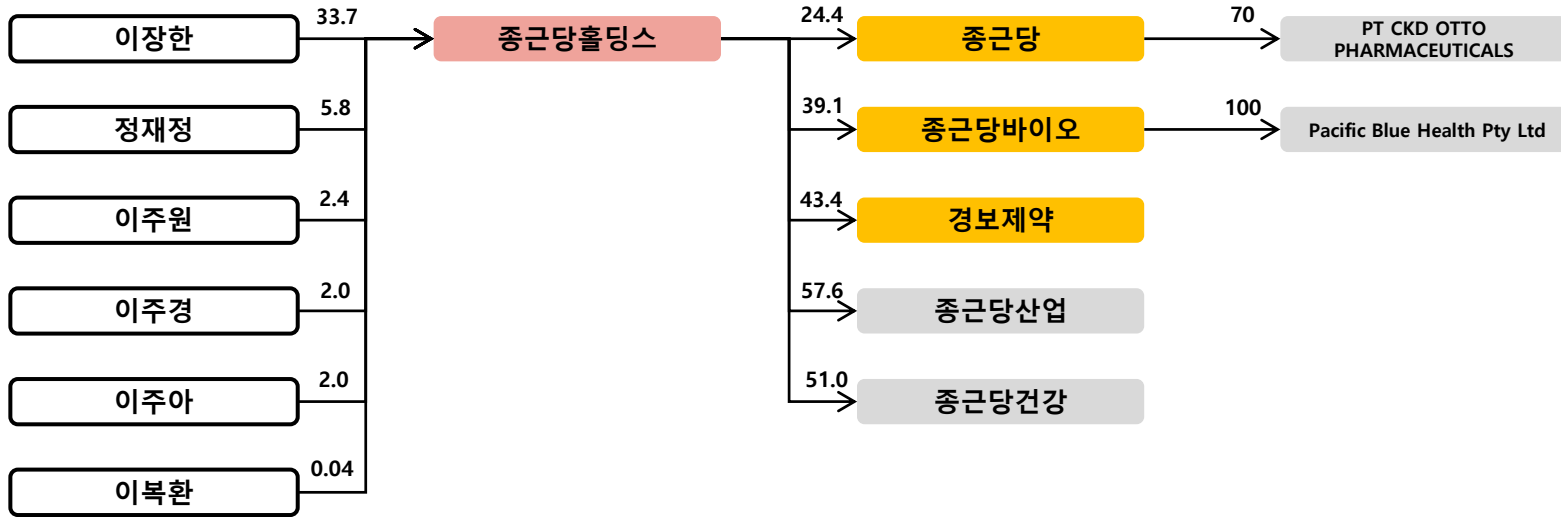

종근당홀딩스 지분가치 및 NAV



종근당홀딩스		(%, 백만원)			
법인명	상장여부	지분율	장부가액	시가총액	지분가치
경보제약	상장	43.4	44,185	314,375	136,439
종근당바이오		39.1	65,503	345,616	135,136
종근당		24.4	183,438	1,736,767	423,771
대한약품		1.6	3,091	258,000	4,128
삼일제약		1.1	1,455	134,779	1,483
헬릭스미스		0.1	279	925,174	925
자사주		0.3		556,095	1,627
종근당산업	비상장	57.6	26,583		26,583
밸커뮤니케이션즈		51.0	422		422
종근당건강		51.0	2,571		2,571
기타			28,497		28,497
합계			356,024		761,582
지주회사 별도 순차입금					7,642
지주회사 NAV					753,939
지주회사 시가총액					556,095
할인율					26.2%

시가총액 추이

(단위 : 억원)

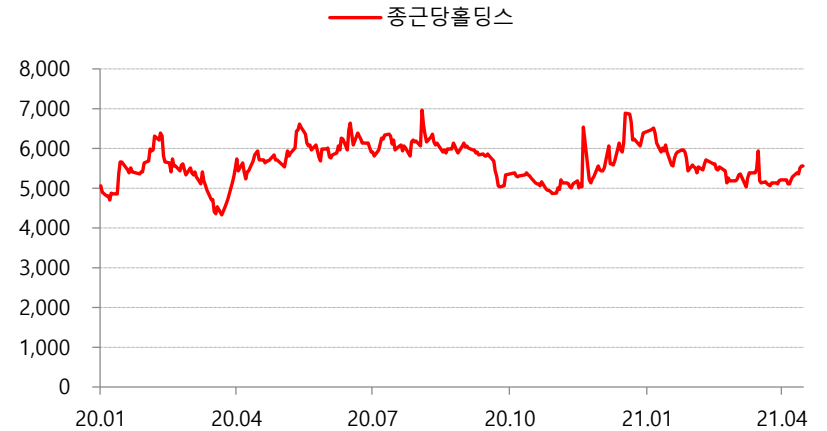

자료 : Quantwise

NAV 구성비율

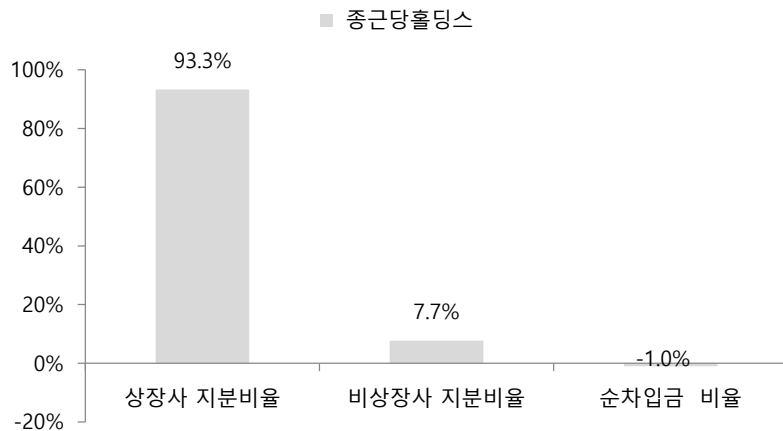

자료 : SK증권

NAV와 시가총액

(단위: 억원)

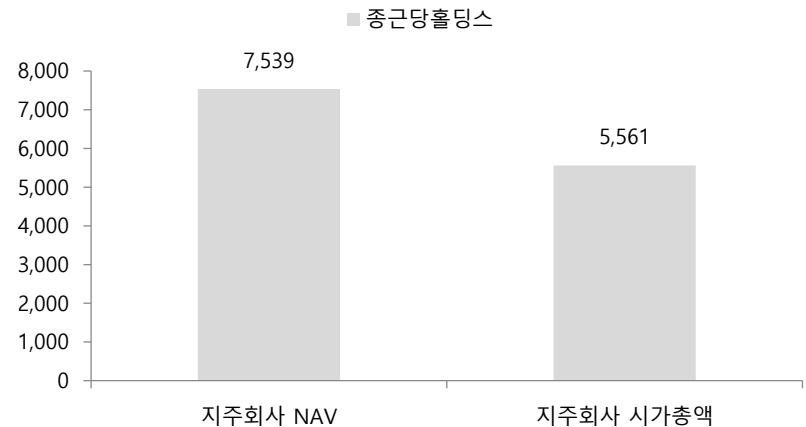

자료 : SK증권

종근당홀딩스 연결재무제표



Income Statement	Annual			
	2017.12	2018.12	2019.12	2020.12
매출액	4,507	5,311	7,206	8,581
매출원가	2,837	3,282	3,920	4,442
매출총이익	1,670	2,029	3,287	4,139
판매비와관리비	1,235	1,492	2,425	3,246
노무비 및 복리후생비	337	389	479	545
감가상각비	40	41	63	71
영업이익	435	537	862	893
EBITDA	1,035	913	1,269	1,766
영업외손익	265	96	25	91
순이자비용(영업외)	2	-2	13	22
세전계속사업이익	792	674	981	1,440
법인세비용	118	146	188	304
계속사업이익	674	528	793	1,136
중단사업이익				
당기순이익	480	275	450	787
EPS(Adj.)	9,583	5,481	8,988	15,704
B/S(Annual)	2017.12	2018.12	2019.12	2020.12
자산총계	8,189	8,714	10,747	12,585
유동자산	2,986	2,887	3,358	3,944
당좌자산	2,090	1,699	1,693	1,807
현금등가물 및 유가증권	552	344	404	380
매출채권	987	1,181	1,206	1,173
재고자산	896	964	1,172	1,644
비유동자산	5,202	5,827	7,390	8,641
투자자산	2,806	3,085	3,670	4,078
유형자산	1,998	2,346	3,238	4,105
무형자산	263	264	260	274
부채총계	1,787	2,007	3,347	4,182
유동부채	1,286	1,433	2,395	2,804
매입채무	698	806	1,071	1,264
유동성차입금	459	530	1,054	1,350
유동성사채	0	0	0	0
비유동부채	500	574	952	1,378
사채				
장기차입금	16	164	482	847
순부채	-589	41	602	1,126
자본총계	6,402	6,708	7,401	8,403
자본총계(지배)	4,089	4,293	4,689	5,402
자본금	125	125	125	125
자본잉여금	1,790	1,746	1,747	1,752
이익잉여금	2,131	2,404	2,812	3,548
자본조정				-15
자기주식				-15
기타포괄손익누계액	43	17	5	-8

Cash Flow Statement(Annual)	2017.12	2018.12	2019.12	2020.12
영업활동으로 인한 현금흐름	578	379	1,113	666
투자활동으로 인한 현금흐름	-487	-641	-1,816	-1,204
재무활동으로 인한 현금흐름	-323	53	762	523
EBIT	435	537	862	893
유효법인세율(%)	14.9	21.6	19.2	21.1
EBIT법인세				
이연법인세증감	198	-2	-36	103
NOPLAT	568	419	661	808
감가상각비	213	216	243	271
무형자산상각비	27	26	32	32
총현금흐름	809	660	936	1,111
영업활동자산부채증감	-78	-326	40	-344
유형자산 자본적지출				
유형자산 처분	0	2	0	5
무형자산 순투자	12	17	40	25
총투자				
Free Cash Flow	556	-191	-357	-411

Valuation Indicator	2017.12	2018.12	2019.12	2020.12
Per Share(Won)				
EPS	9,583	5,481	8,988	15,704
EBITDAPS	20,661	18,228	25,328	35,243
BPS	81,622	85,685	93,600	108,137
SPS	89,970	106,014	143,845	171,286
CFPS	11,531	7,571	22,212	13,284

Multiples(X)	2017.12	2018.12	2019.12	2020.12
PER	7.6	11.4	11.2	8.1
PBR	0.9	0.7	1.1	1.2
PSR	0.8	0.6	0.7	0.7
PCR	6.3	8.3	4.6	9.6
PEG	0.1	0.8	0.9	0.5
EV/EBITDA	2.9	3.5	4.5	4.3
EV/Sales	0.7	0.6	0.8	0.9

Dividends(Won)	2017.12	2018.12	2019.12	2020.12
Cash Dividend Rate(%)	1.2	2.1	1.3	1.1
DPS(Adj., Comm.)	900	1,300	1,300	1,400
DPS(Adj., Pref.)	0	0	0	

(단위: 억원, 원, 배)

(자료: Quantiwise)

진양홀딩스 주요 지배구조

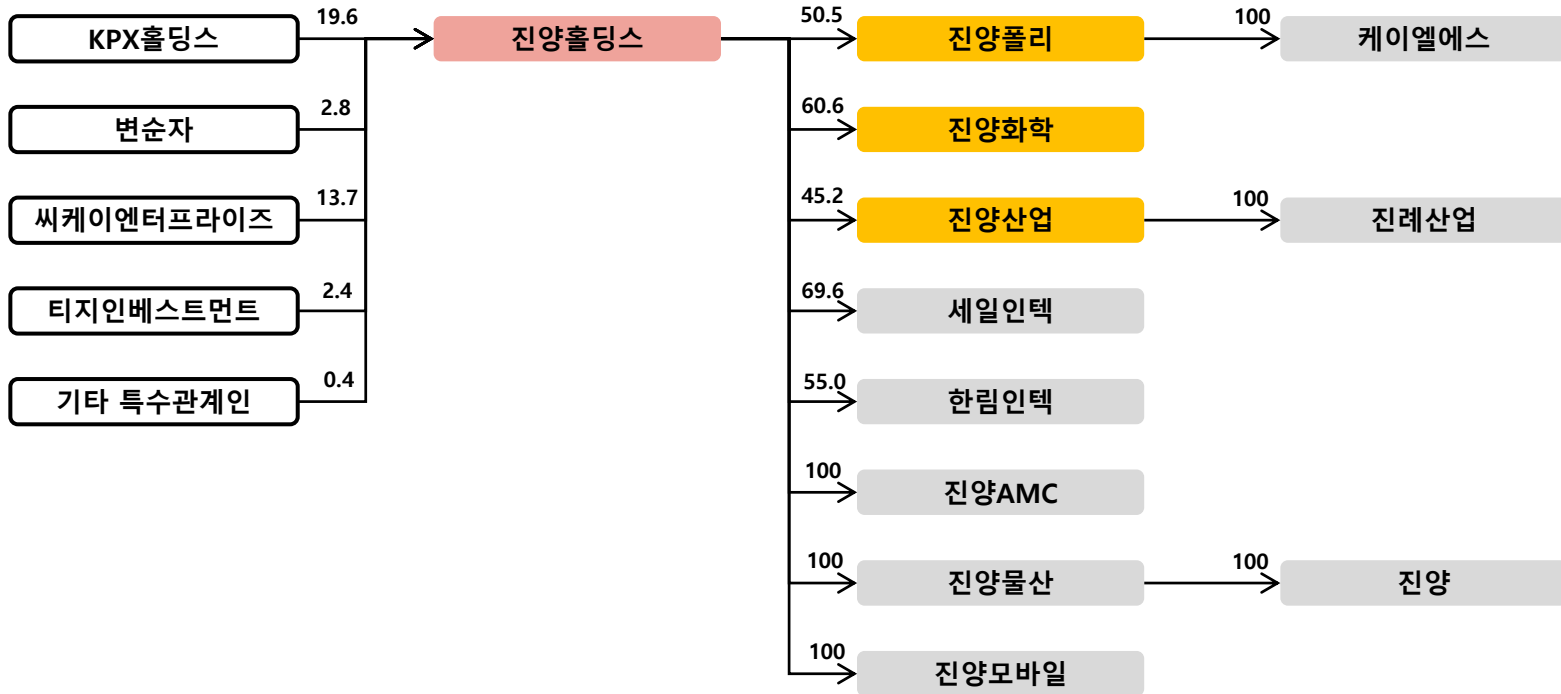

진양홀딩스 지분가치 및 NAV



진양홀딩스		(% , 백만원)			
법인명	상장여부	지분율	장부가액	시가총액	지분가치
진양화학	상장	60.6	8,326	53,880	32,641
진양산업		45.2	11,668	75,270	34,007
진양폴리		50.5	4,745	36,950	18,660
자사주		2.0		163,773	3,223
한림인텍	비상장	55.0	4,149		4,149
세일인텍		69.6	13,274		13,274
진양AMC		100.0	43,056		43,056
진양물산		100.0	46,087		46,087
진양모바일		100.0	10,000		10,000
합계			141,305		205,096
지주회사 별도 순차입금					-22,121
지주회사 NAV					227,218
지주회사 시가총액					163,773
할인율					27.9%

시가총액 추이

(단위 : 억원)



자료 : Quantwise

NAV 구성비율

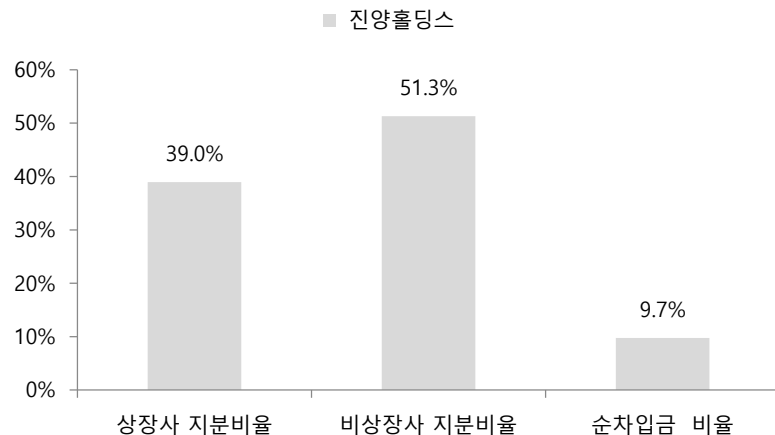

자료 : SK증권

NAV와 시가총액

(단위: 억원)

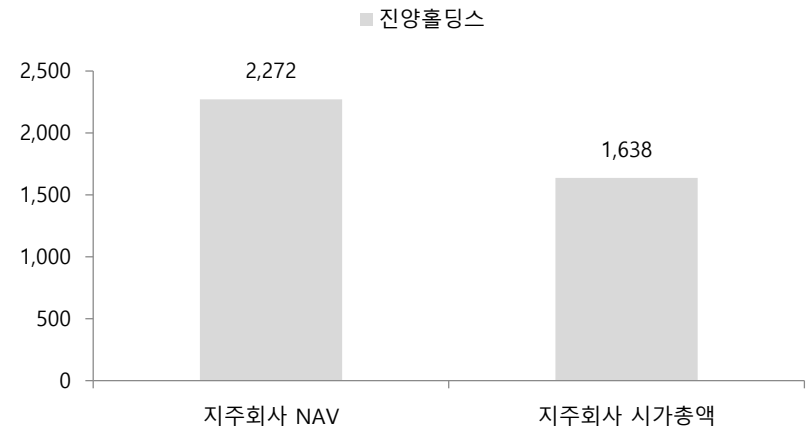

자료 : SK증권

진양홀딩스 연결재무제표



Income Statement	Annual			
	2017.12	2018.12	2019.12	2020.12
매출액	2,652	2,418	2,253	2,115
매출원가	2,231	2,091	1,894	1,771
매출총이익	421	327	359	344
판매비와관리비	264	234	230	228
노무비 및 복리후생비	127	113	108	108
감가상각비	11	10	11	7
영업이익	157	93	129	116
EBITDA	279	120	362	437
영업외손익	62	-21	187	272
순이자비용(영업외)	-24	-29	-32	-28
세전계속사업이익	219	77	316	388
법인세비용	45	31	87	85
계속사업이익	174	46	229	303
중단사업이익				
당기순이익	100	11	151	260
EPS(Adj.)	179	19	271	466

B/S(Annual)	Annual			
	2017.12	2018.12	2019.12	2020.12
자산총계	5,527	4,962	5,139	5,480
유동자산	1,473	1,553	1,298	1,393
당좌자산	1,368	839	659	649
현금등가물 및 유가증권	166	123	159	257
매출채권	414	392	348	363
재고자산	105	110	101	127
비유동자산	4,054	3,409	3,841	4,087
투자자산	1,599	2,026	2,342	2,491
유형자산	2,399	1,308	1,424	1,521
무형자산	53	70	61	57
부채총계	1,524	1,371	1,413	1,593
유동부채	837	1,023	932	1,014
매입채무	415	379	357	400
유동성차입금	307	538	523	588
유동성사채	0	0	0	0
비유동부채	687	348	480	578
사채				
장기차입금	41	22	119	177
순부채	-354	-465	-171	-98
자본총계	4,003	3,591	3,727	3,887
자본총계(지배)	3,053	2,999	3,078	3,250
자본금	279	279	279	279
자본잉여금	1,193	1,214	1,225	1,225
이익잉여금	1,622	1,559	1,627	1,801
자본조정	-52	-52	-52	-52
자기주식	-18	-18	-18	-18
기타포괄손익누계액	10	-1	-1	-3

Cash Flow Statement(Annual)	2017.12	2018.12	2019.12	2020.12
영업활동으로 인한 현금흐름	297	113	212	138
투자활동으로 인한 현금흐름	-121	-702	-172	54
재무활동으로 인한 현금흐름	-139	546	-4	-87
EBIT	157	93	129	116
유효법인세율(%)	20.4	40.0	27.6	21.9
EBIT법인세				
이연법인세증감	-1	-34	35	54
NOPLAT	124	22	128	145
감가상각비	75	64	72	74
무형자산상각비	9	8	5	3
총현금흐름	209	94	205	222
영업활동자산부채증감	54	-62	7	-22
유형자산 자본적지출				
유형자산 처분	5	5	9	15
무형자산 순투자	1	0	0	0
총투자				
Free Cash Flow	167	-80	23	143

Valuation Indicator	2017.12	2018.12	2019.12	2020.12
Per Share(Won)				
EPS	179	19	271	466
EBITDAPS	500	215	647	783
BPS	5,572	5,473	5,618	5,932
SPS	4,745	4,326	4,030	3,785
CFPS	531	203	379	247

Multiples(X)	2017.12	2018.12	2019.12	2020.12
PER	16.8	138.7	9.7	6.0
PBR	0.5	0.5	0.5	0.5
PSR	0.6	0.6	0.7	0.7
PCR	5.6	13.3	6.9	11.4
PEG	-1.4	-2.8	-3.4	0.2
EV/EBITDA	4.7	8.6	3.6	3.4
EV/Sales	0.5	0.4	0.6	0.7

Dividends(Won)	2017.12	2018.12	2019.12	2020.12
Cash Dividend Rate(%)	4.7	5.6	6.5	6.0
DPS(Adj., Comm.)	140	150	170	170
DPS(Adj., Pref.)				

(단위: 억원, 원, 배)

(자료: Quantiwise)

코스맥스비티아이 주요 지배구조

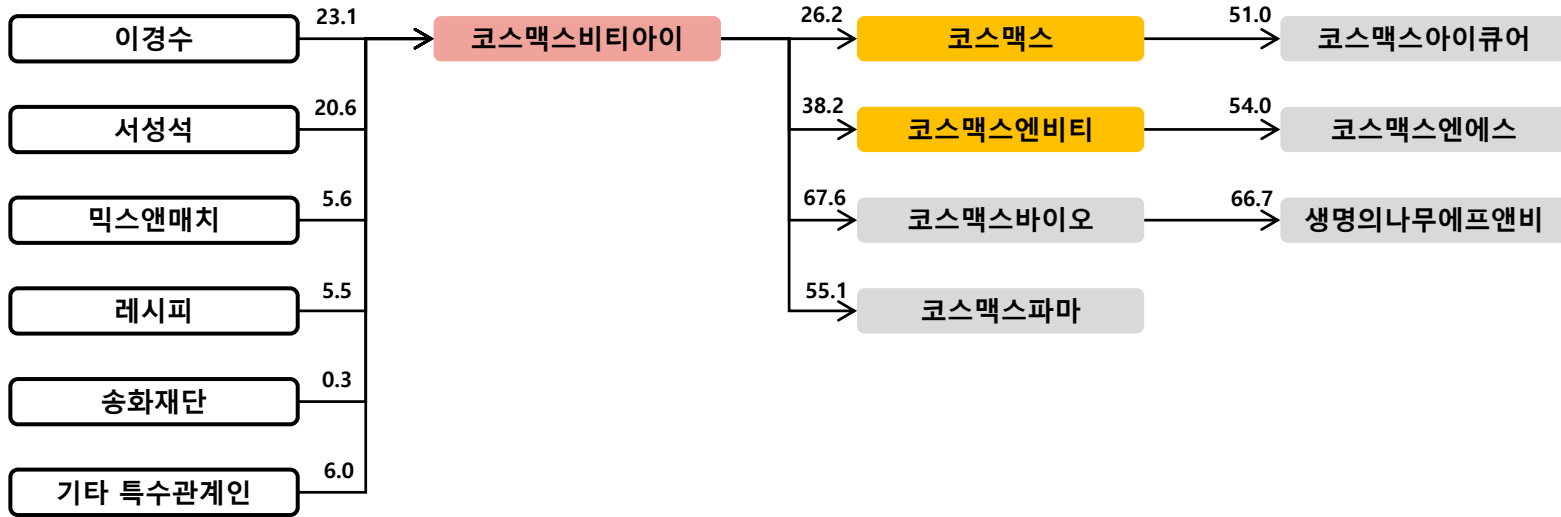

코스맥스비티아이 지분가치 및 NAV



코스맥스비티아이		(%, 백만원)			
법인명	상장여부	지분율	장부가액	시가총액	지분가치
코스맥스	상장	26.2	258,579	1,316,486	345,446
코스맥스엔비티		38.2	20,608	182,145	69,525
클리오		0.3	1050	375,196	1,276
자사주		0.5		162,306	829
코스맥스바이오	비상장	67.6	16,315		16,315
코스맥스파마		55.1	12,577		12,577
기타			987		987
합계			310,116		446,955
지주회사 별도 순차입금					113,709
지주회사 NAV					333,246
지주회사 시가총액					162,306
할인율					51.3%

시가총액 추이

(단위 : 억원)

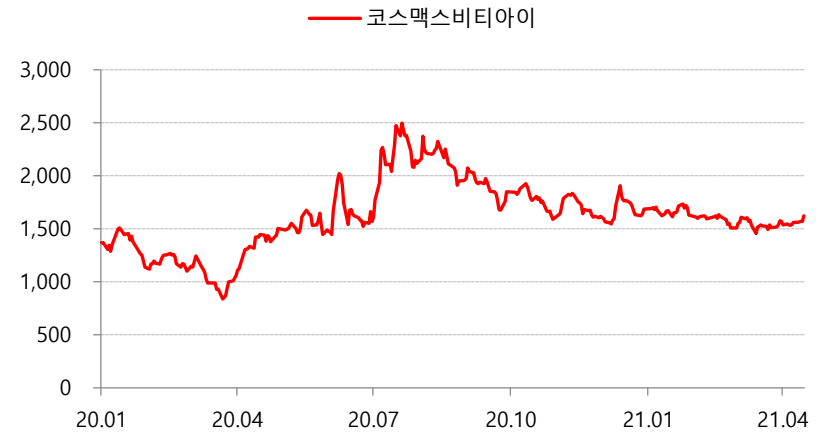

자료 : Quantwise

NAV 구성비율

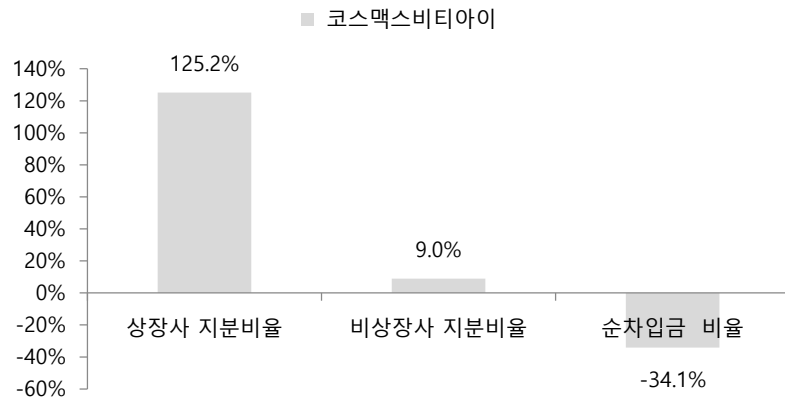

자료 : SK증권

NAV와 시가총액

(단위: 억원)

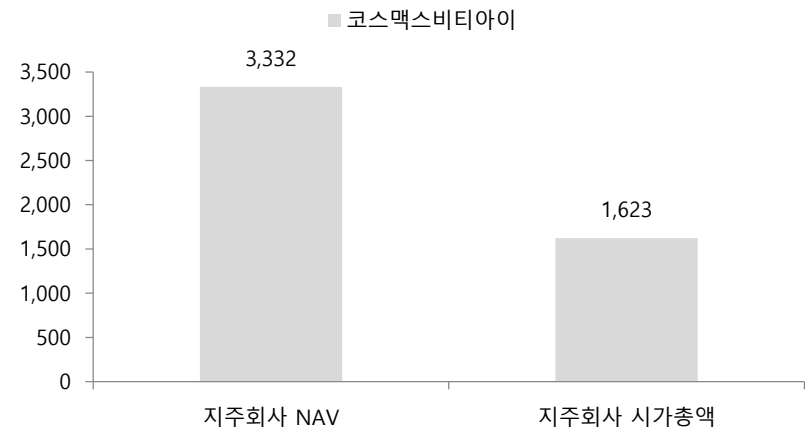

자료 : SK증권

코스맥스비티아이 연결재무제표



Income Statement	Annual			
	2017.12	2018.12	2019.12	2020.12
매출액	2,983	4,383	4,684	5,259
매출원가	2,316	3,496	4,064	4,585
매출총이익	667	887	619	674
판매비와관리비	566	646	693	662
노무비 및 복리후생비	288	330	354	349
감가상각비	30	47	67	62
영업이익	101	241	-73	12
EBITDA	306	513	299	312
영업외손익	-53	-126	-97	-134
순이자비용(영업외)	80	120	146	119
세전계속사업이익	86	189	-102	-76
법인세비용	28	64	37	96
계속사업이익	58	126	-139	-172
중단사업이익				
당기순이익	38	95	4	-64
EPS(Adj.)	400	990	42	-670
B/S(Annual)	2017.12	2018.12	2019.12	2020.12
자산총계	7,408	8,798	8,927	8,816
유동자산	1,425	2,068	2,353	2,466
당좌자산	1,021	1,470	1,576	1,901
현금등가물 및 유가증권	217	239	600	1,003
매출채권	641	1,048	893	813
재고자산	404	599	778	565
비유동자산	5,983	6,730	6,574	6,350
투자자산	2,719	2,888	3,090	3,069
유형자산	2,913	3,382	2,994	2,884
무형자산	252	323	323	263
부채총계	3,971	5,200	5,367	5,493
유동부채	2,917	4,096	4,375	4,243
매입채무	725	940	945	829
유동성차입금	1,992	2,901	3,081	2,903
유동성사채	0	0	263	385
비유동부채	1,055	1,104	992	1,250
사채	284	518	347	278
장기차입금	614	396	404	680
순부채	2,672	3,565	3,529	3,288
자본총계	3,437	3,598	3,560	3,322
자본총계(지배)	2,888	2,990	3,079	2,911
자본금	48	48	48	48
자본잉여금	2,365	2,365	2,362	2,358
이익잉여금	942	1,017	994	891
자본조정	-437	-437	-451	-474
자기주식	-4	-4	-4	-5
기타포괄손익누계액	-29	-3	126	87

Cash Flow Statement(Annual)	2017.12	2018.12	2019.12	2020.12
영업활동으로 인한 현금흐름	109	-14	-57	415
투자활동으로 인한 현금흐름	-814	-730	106	-186
재무활동으로 인한 현금흐름	586	771	302	163
EBIT	101	241	-73	12
유효법인세율(%)	32.4	33.6	-36.3	-125.8
EBIT법인세				
이연법인세증감	-16	-10	-28	24
NOPLAT	52	150	-128	51
감가상각비	125	184	230	242
무형자산상각비	14	20	25	27
총현금흐름	192	354	127	320
영업활동자산부채증감	-64	-384	-228	29
유형자산 자본적지출				
유형자산 처분	3	19	437	3
무형자산 순투자	21	3	13	-1
총투자				
Free Cash Flow	-634	-564	60	237

Valuation Indicator	2017.12	2018.12	2019.12	2020.12
Per Share(Won)				
EPS	400	990	42	-670
EBITDAPS	3,185	5,342	3,117	3,248
BPS	30,218	31,281	32,217	30,463
SPS	31,059	45,635	48,767	54,759
CFPS	1,134	-141	-591	4,318
Multiples(X)				
PER	82.2	19.8	323.7	-26.2
PBR	1.1	0.6	0.4	0.6
PSR	1.1	0.4	0.3	0.3
PCR	29.0	-138.2	-22.8	4.1
PEG	-2.2	3.4	-4.6	
EV/EBITDA	19.1	10.6	16.1	15.9
EV/Sales	2.0	1.2	1.0	1.0
Dividends(Won)				
Cash Dividend Rate(%)	0.3	0.7	1.9	1.1
DPS(Adj., Comm.)	100	140	250	200
DPS(Adj., Pref.)				

(단위: 억원, 원, 배)

(자료: Quantiwise)

코오롱 주요 지배구조

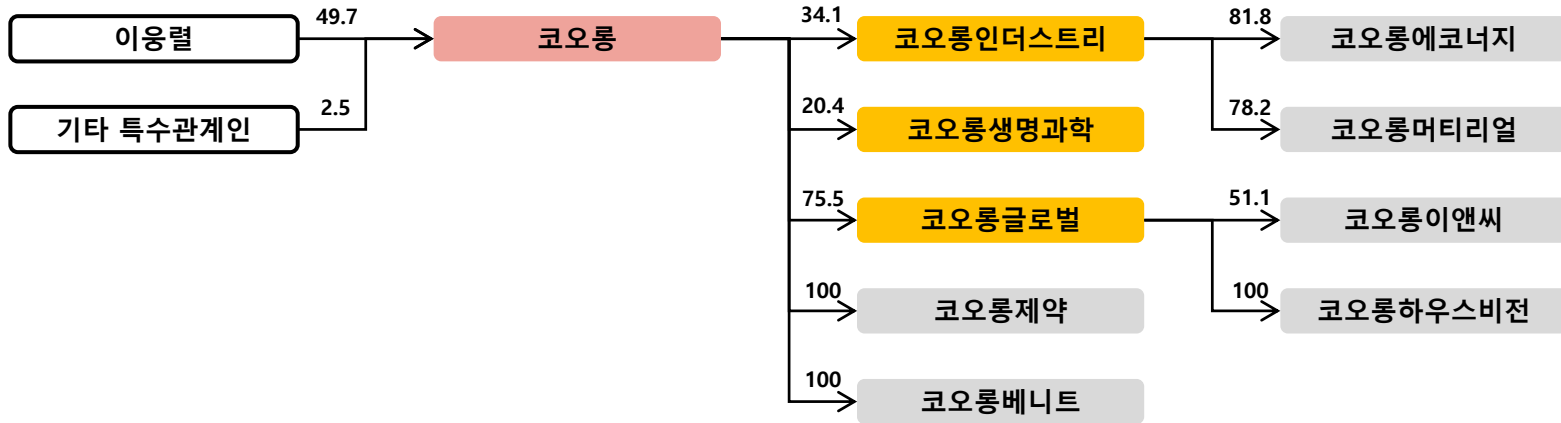

코오롱 지분가치 및 NAV



코오롱 법인명	상장여부	지분율	장부가액	시가총액	지분가치	(%, 백만원)
코오롱인더	상장	34.1	455,344	1,653,803	563,947	
코오롱인더우		8.3	11,282	83,451	6,926	
코오롱글로벌		75.5	354,492	529,419	399,711	
코오롱글로벌우		6.5	679	9,024	587	
코오롱생명과학		20.4	56,653	269,902	55,060	
자사주		-		406,571	0	
코오롱제약	비상장	48.1	12,387		12,387	
코오롱베니트		100.0	38,436		38,436	
KOLON SPORT CHINA HOLDINGS Ltd		25.0	22,934		22,934	
기타			33,762		33,762	
합계			985,969		1,133,750	
지주회사 별도 순차입금					607,341	
지주회사 NAV					526,410	
지주회사 시가총액					406,571	
할인율					22.8%	

시가총액 추이

(단위 : 억원)



자료 : Quantwise

NAV 구성비율

(단위:)

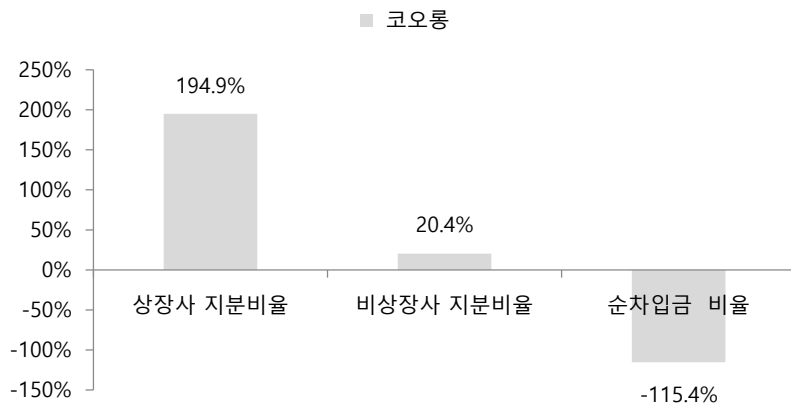

자료 : SK증권

NAV와 시가총액

(단위: 억원)

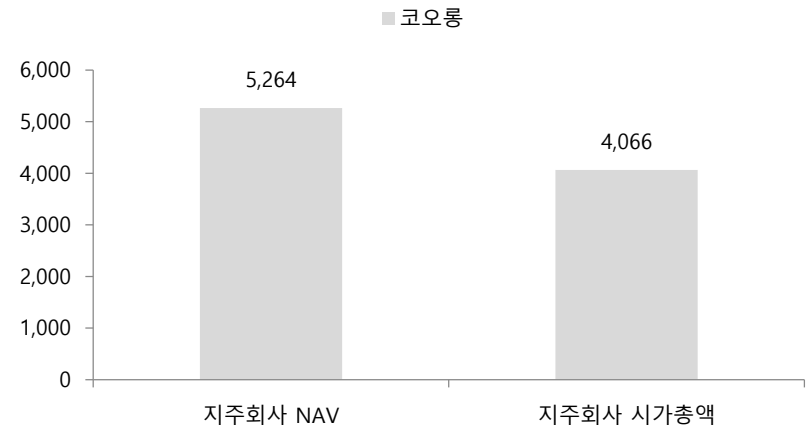

자료 : SK증권

Income Statement	Annual			
	2017.12	2018.12	2019.12	2020.12
매출액	44,058	43,245	42,844	48,902
매출원가	39,457	38,839	38,204	42,926
매출총이익	4,601	4,405	4,640	5,976
판매비와관리비	3,511	3,355	3,296	3,261
노무비 및 복리후생비	1,572	1,686	1,634	1,722
감가상각비	163	180	470	431
영업이익	1,090	1,050	1,344	2,714
EBITDA	1,952	998	1,602	3,218
영업외손익	48	-932	-1,299	-891
순이자비용(영업외)	514	535	692	549
세전계속사업이익	1,138	118	45	1,824
법인세비용	153	164	142	410
계속사업이익	985	-45	-97	1,414
중단사업이익			-125	252
당기순이익	862	-47	-266	1,493
EPS(Adj.)	6,562	-353	-1,940	10,892

B/S(Annual)	2017.12	2018.12	2019.12	2020.12
자산총계	36,884	34,739	36,186	37,081
유동자산	14,339	12,555	13,203	13,520
당좌자산	11,945	10,476	10,520	11,135
현금등가물 및 유가증권	1,376	1,383	1,771	1,569
매출채권	8,884	7,794	7,511	8,097
재고자산	2,394	1,772	2,331	2,158
비유동자산	22,544	22,184	22,982	23,562
투자자산	14,184	14,071	12,782	13,768
유형자산	4,982	4,917	4,876	4,790
무형자산	1,493	1,334	1,264	1,198
부채총계	27,854	26,447	28,967	28,491
유동부채	22,568	19,318	20,913	22,101
매입채무	9,697	7,204	7,869	9,494
유동성차입금	9,246	8,685	9,517	8,248
유동성사채	2,189	2,174	1,559	1,926
비유동부채	5,286	7,129	8,054	6,390
사채	1,824	2,376	2,442	898
장기차입금	870	2,075	1,243	1,319
순부채	12,612	13,620	15,231	13,055
자본총계	9,029	8,292	7,219	8,590
자본총계(지배)	7,547	7,078	5,912	7,209
자본금	657	685	685	685
자본잉여금	3,751	3,973	3,977	3,990
이익잉여금	2,565	2,220	1,869	3,217
자본조정	60	60	60	60
자기주식				
기타포괄손익누계액	514	140	-679	-743

Cash Flow Statement(Annual)	2017.12	2018.12	2019.12	2020.12
영업활동으로 인한 현금흐름	562	273	1,584	3,331
투자활동으로 인한 현금흐름	-550	-812	-295	-648
재무활동으로 인한 현금흐름	377	621	-898	-2,832
EBIT	1,090	1,050	1,344	2,714
유효법인세율(%)	13.4	138.2	314.6	22.5
EBIT법인세				
이연법인세증감	29	17	-59	-95
NOPLAT	972	-384	-2,943	2,010
감가상각비	236	273	796	782
무형자산상각비	64	72	69	63
총현금흐름	1,272	-39	-2,078	2,855
영업활동자산부채증감	-360	-828	-415	711
유형자산 자본적지출				
유형자산 처분	139	12	11	22
무형자산 순투자	78	-45	38	35
총투자				
Free Cash Flow	319	-1,419	-5,090	3,590

Valuation Indicator	2017.12	2018.12	2019.12	2020.12
Per Share(Won)				
EPS	6,562	-353	-1,940	10,892
EBITDAPS	14,861	7,507	11,694	23,483
BPS	57,445	51,650	43,145	52,610
SPS	335,360	325,221	312,665	356,872
CFPS	4,278	2,052	11,560	24,310

Multiples(X)	2017.12	2018.12	2019.12	2020.12
PER	9.4	-87.6	-9.1	2.0
PBR	1.1	0.6	0.4	0.4
PSR	0.2	0.1	0.1	0.1
PCR	14.4	15.1	1.5	0.9
PEG	0.1			0.1
EV/EBITDA	10.4	17.7	11.0	5.0
EV/Sales	0.5	0.4	0.4	0.3

Dividends(Won)	2017.12	2018.12	2019.12	2020.12
Cash Dividend Rate(%)	0.8	1.6	2.9	2.3
DPS(Adj., Comm.)	500	500	500	500
DPS(Adj., Pref.)	550	550	550	550

(단위: 억원, 원, 배)

(자료: Quantiwise)

쿠쿠홀딩스 주요 지배구조

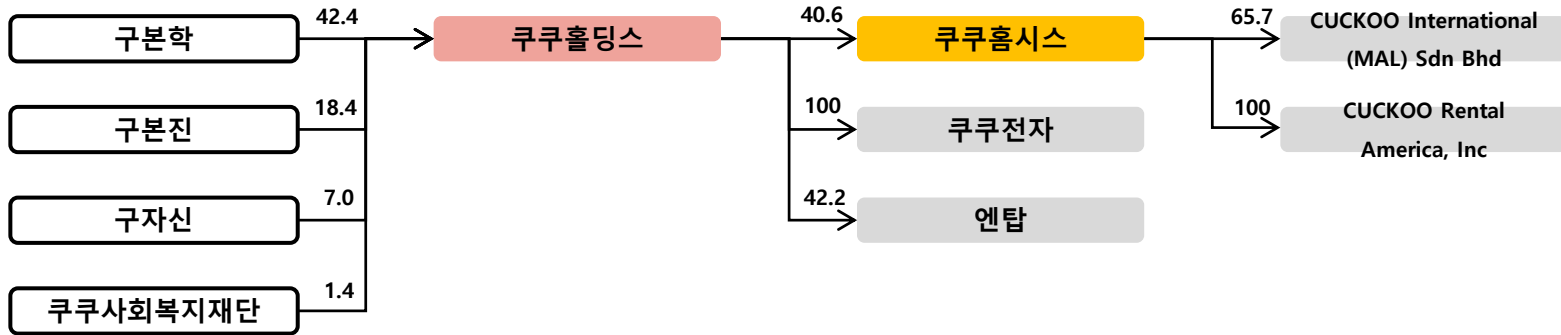

쿠쿠홀딩스 지분가치 및 NAV



쿠쿠홀딩스		(%, 백만원)			
법인명	상장여부	지분율	장부가액	시가총액	지분가치
쿠쿠홀시스	상장	40.6	372,500	987,243	400,327
자사주		12.6		935,285	117,924
쿠쿠전자	비상장	100.0	91,332		91,332
엔탑		42.2	20,491		20,491
가야개발		13.5	17,494		17,494
기타			24,063		24,063
합계			525,880		671,631
지주회사 별도 순차입금					-13,982
지주회사 NAV					685,613
지주회사 시가총액					935,285
할인율					-36.4%

시가총액 추이

(단위 : 억원)



자료 : Quantwise

NAV 구성비율

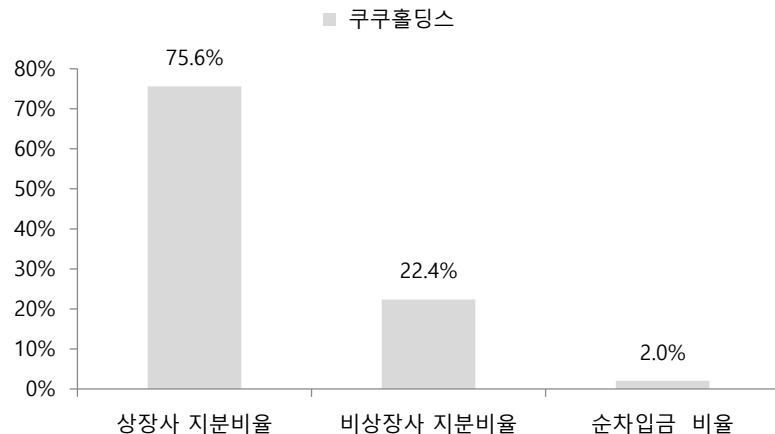

자료 : SK증권

NAV와 시가총액

(단위: 억원)

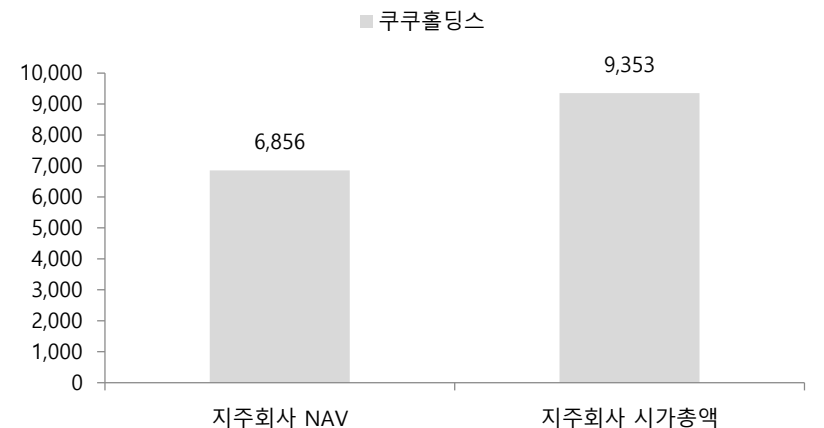

자료 : SK증권

쿠쿠홀딩스 연결재무제표



Income Statement	Annual				Cash Flow Statement(Annual)	2017.12	2018.12	2019.12	2020.12
	2017.12	2018.12	2019.12	2020.12					
매출액	4,502	4,933	5,283	5,878	영업활동으로 인한 현금흐름	-301	731	392	918
매출원가	2,726	2,946	3,094	3,352	투자활동으로 인한 현금흐름	367	-502	-349	-541
매출총이익	1,776	1,987	2,189	2,526	재무활동으로 인한 현금흐름	-363	-184	-191	-197
판매비와관리비	1,129	1,308	1,444	1,503	EBIT	647	679	745	1,023
노무비 및 복리후생비	161	144	198	211	유효법인세율(%)	28.3	19.1	23.5	22.1
감가상각비	18	17	25	24	EBIT법인세				
영업이익	647	679	745	1,023	이연법인세증감	148	-18	21	-9
EBITDA	1,110	1,024	1,005	1,350	NOPLAT	611	531	591	788
영업외손익	58	327	69	49	감가상각비	418	24	31	33
순이자비용(영업외)	-59	-48	-66	-56	무형자산상각비	2	2	2	2
세전계속사업이익	749	1,045	1,038	1,371	총현금흐름	1,032	557	623	823
법인세비용	212	200	244	303	영업활동자산부채증감	-1,555	60	-318	-33
계속사업이익	537	846	794	1,067	유형자산 자본적지출				
중단사업이익	3,983				유형자산 처분	2	12	11	12
당기순이익	4,470	846	794	1,067	무형자산 순투자	6	1	0	7
EPS(Adj.)	47,436	13,096	11,168	15,003	총투자				
					Free Cash Flow	-277	592	183	799
B/S(Annual)	2017.12	2018.12	2019.12	2020.12	Valuation Indicator	2017.12	2018.12	2019.12	2020.12
자산총계	4,896	7,470	8,126	9,251	Per Share(Won)				
유동자산	1,735	2,474	2,670	3,263	EPS	47,436	13,096	11,168	15,003
당좌자산	1,400	1,851	1,840	2,628	EBITDAPS	11,785	15,855	14,126	18,974
현금등가물 및 유가증권	181	226	78	254	BPS	80,971	98,052	108,385	122,418
매출채권	760	528	689	791	SPS	47,777	76,388	74,280	82,643
재고자산	335	441	444	477	CFPS	-3,191	11,321	5,509	12,909
비유동자산	3,161	4,996	5,456	5,988	Multiples(X)				
투자자산	2,515	4,348	5,026	5,648	PER	3.1	9.1	9.4	6.7
유형자산	586	589	339	283	PBR	1.8	1.2	1.0	0.8
무형자산	15	14	12	19	PSR	3.1	1.6	1.4	1.2
부채총계	1,318	1,376	1,389	1,642	PCR	-46.5	10.5	19.1	7.7
유동부채	857	901	948	1,194	PEG	0.0	0.5	0.9	-0.2
매입채무	650	579	549	677	EV/EBITDA	14.0	7.2	6.4	3.9
유동성차입금	0	0	4	2	EV/Sales	3.5	1.5	1.2	0.9
유동성사채	0	0	0	0	Dividends(Won)				
비유동부채	461	475	441	447	Cash Dividend Rate(%)	2.8	2.5	2.9	3.3
사채					DPS(Adj., Comm.)	4,100	3,000	3,000	3,300
장기차입금					DPS(Adj., Pref.)				
순부채	-603	-1,101	-1,082	-1,840	(단위: 억원, 원, 배)				
자본총계	3,578	6,095	6,737	7,609	(자료: Quantiwise)				
자본총계(지배)	3,578	6,095	6,737	7,609					
자본금	27	36	36	36					
자본잉여금	347	2,239	2,239	2,239					
이익잉여금	9,975	10,611	11,210	12,069					
자본조정	-6,780	-6,783	-6,763	-6,763					
자기주식	-475	-477	-477	-477					
기타포괄손익누계액	10	-8	15	29					

크라운해태홀딩스 주요 지배구조

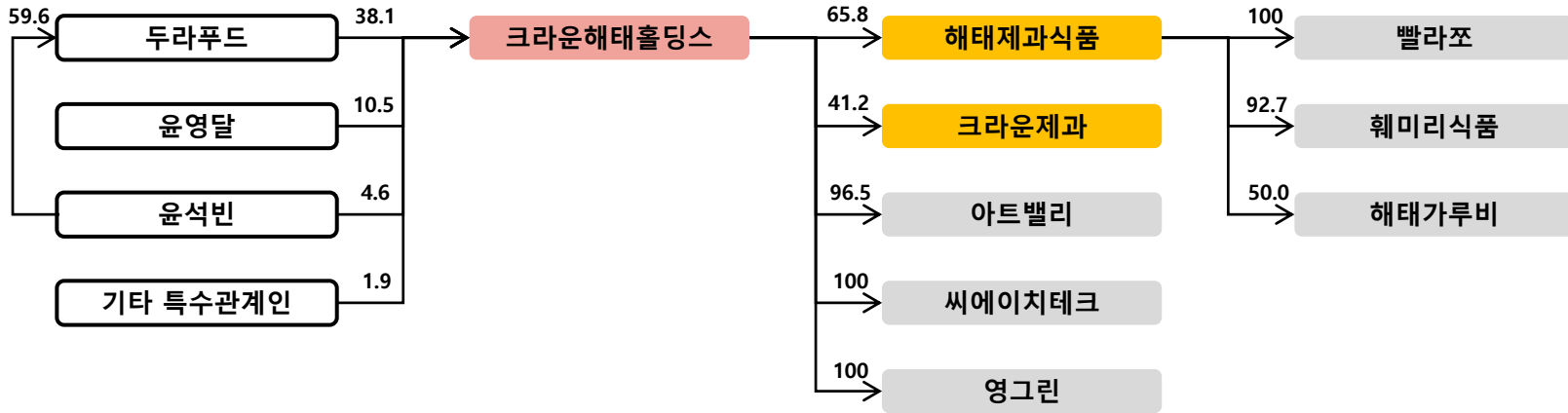

크라운해태홀딩스 지분가치 및 NAV



크라운해태홀딩스		(%, 백만원)			
법인명	상장여부	지분율	장부가액	시가총액	지분가치
해태제과식품	상장	65.8	181,766	270,786	178,177
크라운제과		41.2	91,658	186,605	76,881
크라운제과우		4.9	423	14,156	694
자사주		3.1		171,487	5,366
아트밸리	비상장	96.5	70,549		70,549
영그린		100.0	3,976		3,976
기타			3,286		3,286
합계			351,658		338,930
지주회사 별도 순차입금					49,012
지주회사 NAV					289,918
지주회사 시가총액					171,487
할인율					40.8%

시가총액 추이

(단위 : 억원)



자료 : Quantwise

NAV 구성비율

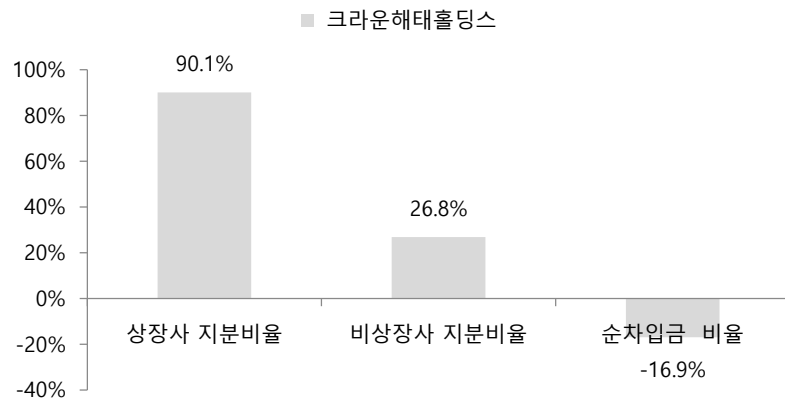

자료 : SK증권

NAV와 시가총액

(단위: 억원)

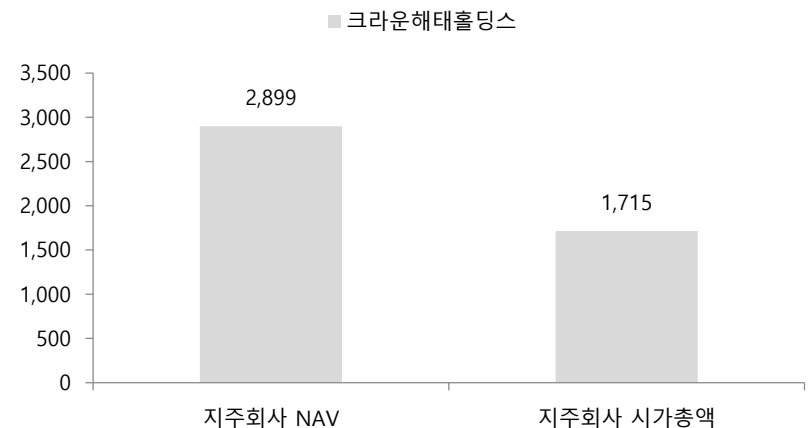

자료 : SK증권

크라운해태홀딩스 연결재무제표



Income Statement	Annual				Cash Flow Statement(Annual)	2017.12	2018.12	2019.12	2020.12
	2017.12	2018.12	2019.12	2020.12					
매출액	9,489	10,921	9,045	9,232	영업활동으로 인한 현금흐름	432	811	987	761
매출원가	6,372	7,230	5,910	6,006	투자활동으로 인한 현금흐름	-399	-635	-514	653
매출총이익	3,117	3,691	3,135	3,226	재무활동으로 인한 현금흐름	-177	-19	-588	-1,341
판매비와관리비	2,776	3,275	2,623	2,683	EBIT	342	415	512	543
노무비 및 복리후생비	1,046	1,255	1,086	1,141	유효법인세율(%)	1.0	37.4	410.7	26.2
감가상각비	107	155	161	185	EBIT법인세				
영업이익	342	415	512	543	이연법인세증감	104	-33	-19	-11
EBITDA	2,243	762	728	992	NOPLAT	442	227	-1,609	390
영업외손익	1,435	-241	-482	-198	감가상각비	303	376	486	470
순이자비용(영업외)	137	147	141	114	무형자산상각비	32	66	66	60
세전계속사업이익	1,772	173	35	348	총현금흐름	777	669	-1,057	919
법인세비용	18	65	142	91	영업활동자산부채증감	-318	-227	111	-419
계속사업이익	1,753	108	-108	257	유형자산 자본적지출				
중단사업이익			-117	147	유형자산 처분	8	8	9	80
당기순이익	1,696	47	-207	229	무형자산 순투자	20	16	21	9
EPS(Adj.)	13,844	304	-1,342	1,485	총투자				
					Free Cash Flow	76	-198	-1,591	221
B/S(Annual)	2017.12	2018.12	2019.12	2020.12	Valuation Indicator	2017.12	2018.12	2019.12	2020.12
자산총계	13,113	12,865	12,382	10,934	Per Share(Won)				
유동자산	3,127	2,810	2,440	2,237	EPS	13,844	304	-1,342	1,485
당좌자산	2,340	2,077	1,713	1,610	EBITDAPS	18,308	4,931	4,711	6,421
현금등가물 및 유가증권	212	369	254	327	BPS	18,982	19,117	17,431	18,867
매출채권	2,050	1,649	1,412	1,247	SPS	77,445	70,694	58,549	59,763
재고자산	787	732	727	599	CFPS	3,523	5,249	6,390	4,928
비유동자산	9,986	10,055	9,941	8,697	Multiples(X)				
투자자산	416	377	405	421	PER	1.1	37.1	-7.8	5.9
유형자산	6,757	6,981	7,040	6,323	PBR	0.8	0.6	0.6	0.5
무형자산	2,614	2,517	2,177	1,734	PSR	0.2	0.2	0.2	0.2
부채총계	8,184	7,928	7,783	6,062	PCR	4.3	2.2	1.6	1.8
유동부채	5,017	4,458	4,389	3,625	PEG	0.0	-0.7	-0.1	-0.1
매입채무	2,263	1,952	1,886	1,158	EV/EBITDA	2.9	7.8	8.0	4.5
유동성차입금	1,405	1,449	1,876	1,210	EV/Sales	0.7	0.6	0.6	0.5
유동성사채	1,099	799	400	849	Dividends(Won)				
비유동부채	3,166	3,470	3,394	2,438	Cash Dividend Rate(%)	0.7	0.9	1.0	1.1
사채	1,196	1,694	2,094	1,247	DPS(Adj., Comm.)	100	100	100	100
장기차입금	701	649	5		DPS(Adj., Pref.)	105	105	105	105
순부채	4,177	4,211	4,172	3,026	(단위: 억원, 원, 배)				
자본총계	4,930	4,937	4,599	4,871	(자료: Quantiwise)				
자본총계(지배)	2,875	2,895	2,640	2,821					
자본금	77	77	77	77					
자본잉여금	1,039	1,039	1,041	1,045					
이익잉여금	5,162	2,457	2,201	2,395					
자본조정	-3,404	-672	-672	-689					
자기주식	-20	-20	-20	-37					
기타포괄손익누계액	-0	-6	-7	-7					

티와이홀딩스 주요 지배구조

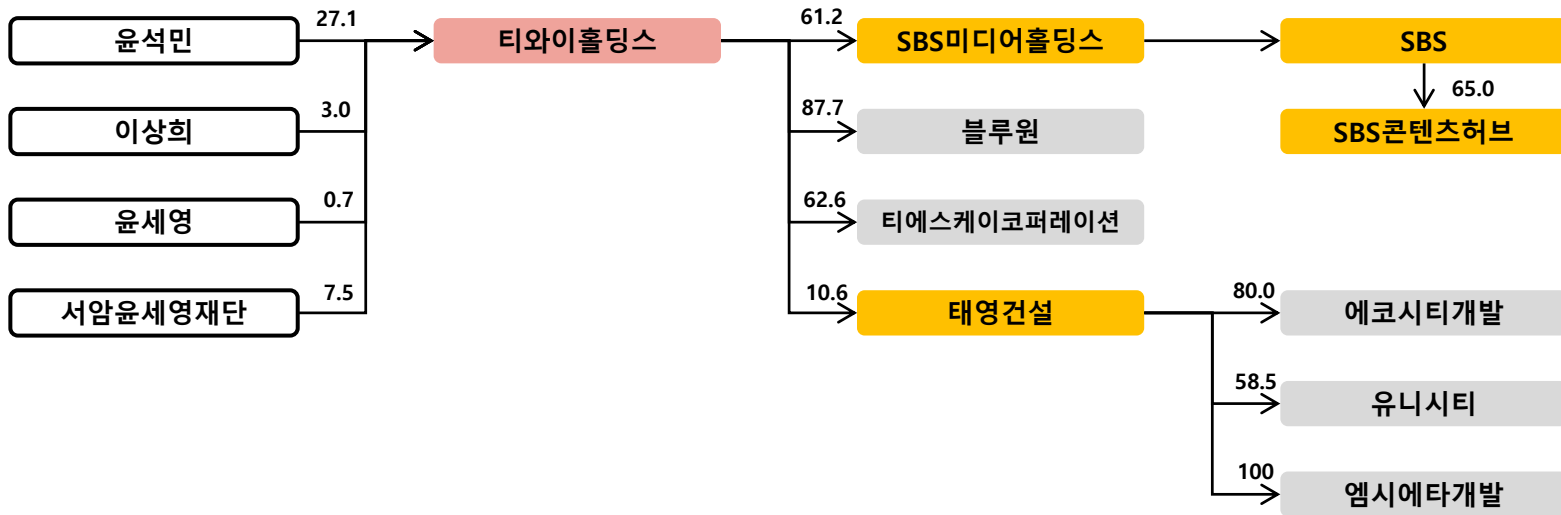

티와이홀딩스 지분가치 및 NAV



티와이홀딩스		(%, 백만원)			
법인명	상장여부	지분율	장부가액	시가총액	지분가치
SBS미디어홀딩스	상장	61.2	223,661	288,886	176,798
태영건설		10.6	48,785	488,184	51,894
자사주		10.7		1,094,677	116,597
티에스케이코퍼레이션	비상장	62.6	134,183		134,183
블루윈		87.7	91,288		91,288
평택싸이로		70.0	35,000		35,000
태영인더스트리		30.4	12,365		12,365
합계			545,282		618,125
지주회사 별도 순차입금					-1,492
지주회사 NAV					619,617
지주회사 시가총액				1,094,677	
할인율					-76.7%

시가총액 추이

(단위 : 억원)

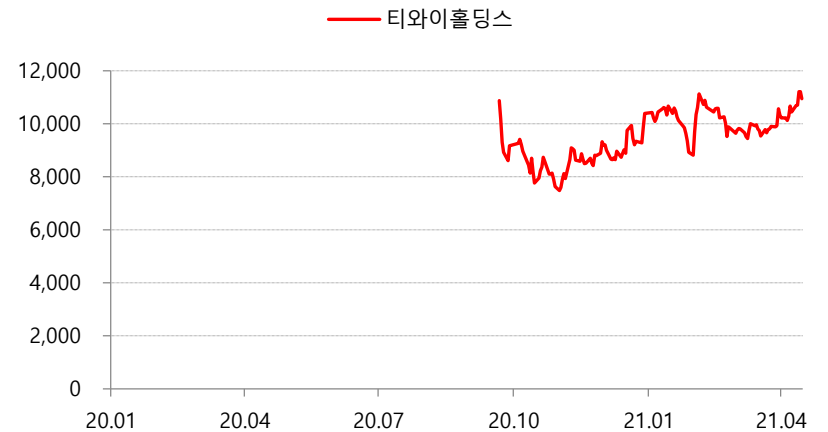

자료 : Quantwise

NAV 구성비율

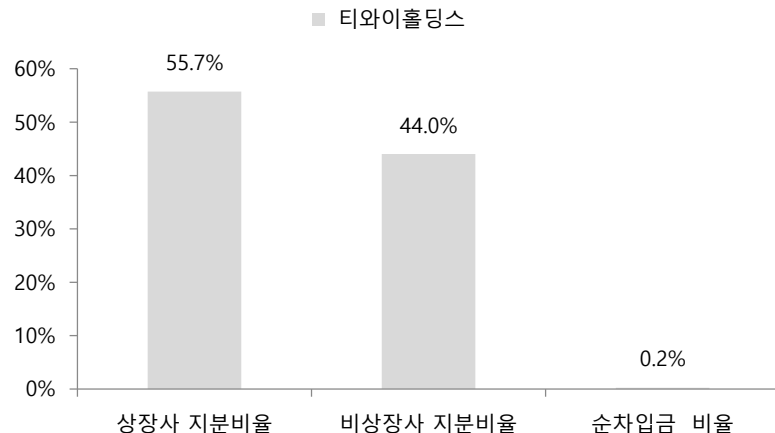

자료 : SK증권

NAV와 시가총액

(단위 억원)

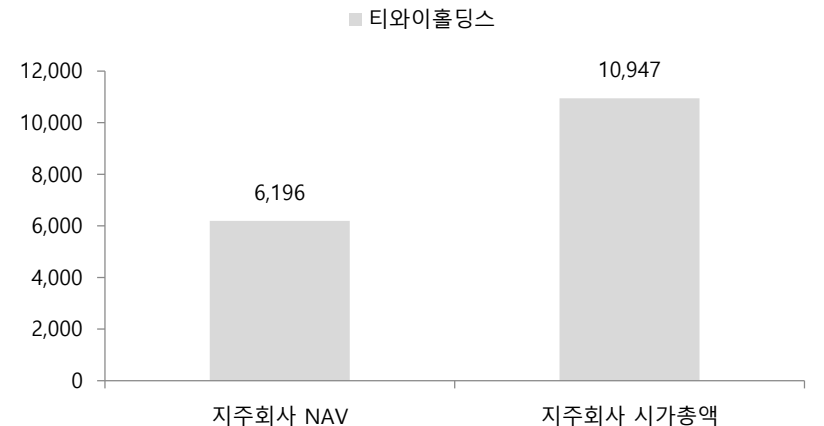

자료 : SK증권

티와이홀딩스 연결재무제표



Income Statement	Annual				Cash Flow Statement(Annual)	2017.12	2018.12	2019.12	2020.12
	2017.12	2018.12	2019.12	2020.12					
매출액				929	영업활동으로 인한 현금흐름				473
매출원가				736	투자활동으로 인한 현금흐름				-1,707
매출총이익				193	재무활동으로 인한 현금흐름				1,154
판매비와관리비				176	EBIT				16
노무비 및 복리후생비				85	유효법인세율(%)				6.9
감가상각비				10	EBIT법인세				
영업이익				16	이연법인세증감				
EBITDA				176	NOPLAT				
영업외손익				-38	감가상각비				69
순이자비용(영업외)				19	무형자산상각비				5
세전계속사업이익				83	총현금흐름				
법인세비용				6	영업활동자산부채증감				-48
계속사업이익				77	유형자산 자본적지출				
중단사업이익				3,463	유형자산 처분				16
당기순이익				3,415	무형자산 순투자				16
EPS(Adj.)				26,437	총투자				
					Free Cash Flow				
B/S(Annual)	2017.12	2018.12	2019.12	2020.12	Valuation Indicator	2017.12	2018.12	2019.12	2020.12
자산총계				20,036	Per Share(Won)				
유동자산				3,816	EPS				26,437
당좌자산				2,245	EBITDAPS				1,363
현금등가물 및 유가증권				729	BPS				31,400
매출채권				385	SPS				7,191
재고자산				34	CFPS				3,658
비유동자산				16,220	Multiples(X)				
투자자산				9,223	PER				1.1
유형자산				6,705	PBR				0.9
무형자산				211	PSR				3.9
부채총계				7,108	PCR				7.6
유동부채				4,834	PEG				
매입채무				351	EV/EBITDA				55.7
유동성차입금				1,907	EV/Sales				10.6
유동성사채				7	Dividends(Won)				
비유동부채				2,274	Cash Dividend Rate(%)				0.0
사채					DPS(Adj., Comm.)				0
장기차입금				462	DPS(Adj., Pref.)				0
순부채				-929	(단위: 억원, 원, 배)				
자본총계				12,928	(자료: Quantiwise)				
자본총계(지배)				10,914					
자본금				194					
자본잉여금				7,375					
이익잉여금				3,422					
자본조정				-158					
자기주식				-158					
기타포괄손익누계액				82					

평화홀딩스 주요 지배구조

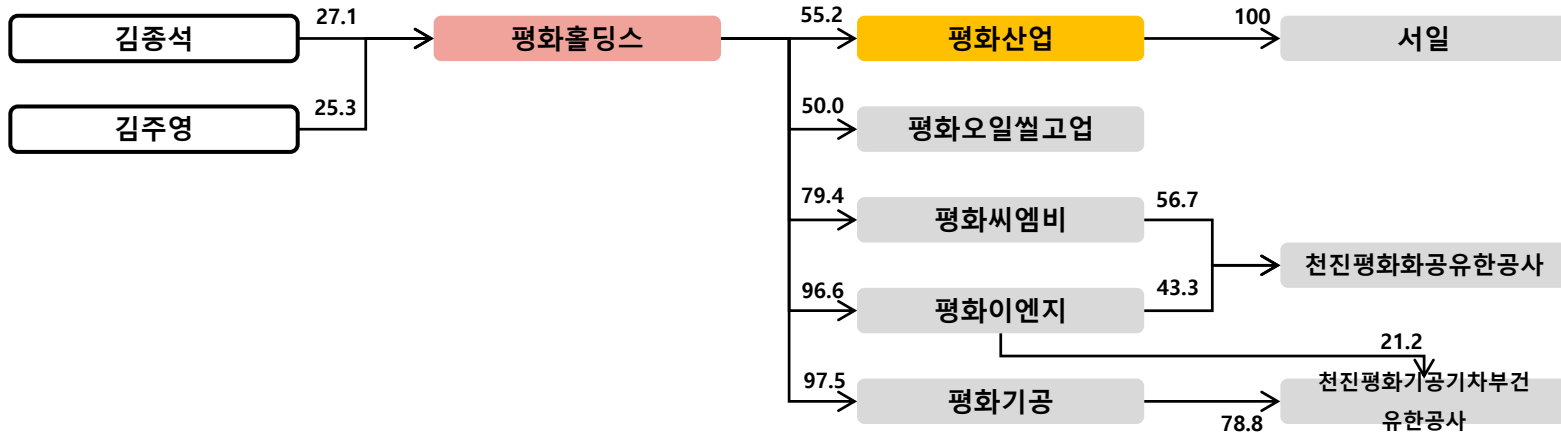

평화홀딩스 지분가치 및 NAV



평화홀딩스 법인명	상장여부	지분율	장부가액	시가총액	지분가치
평화산업	상장	55.5	35,939	64,510	35,822
자사주		5.3		58,575	3,081
평화오일씰공업	비상장	50.0	23,128		23,128
평화기공		97.5			0
평화이엔지		96.6	14,213		14,213
피에프에스		50.0	24,334		24,334
피엔디티		50.0	12,500		12,500
기타			24,474		24,474
합계			134,588		137,553
지주회사 별도 순차입금					44,500
지주회사 NAV					93,053
지주회사 시가총액					58,575
할인율					37.1%

시가총액 추이

(단위 : 억원)



자료 : Quantwise

NAV 구성비율

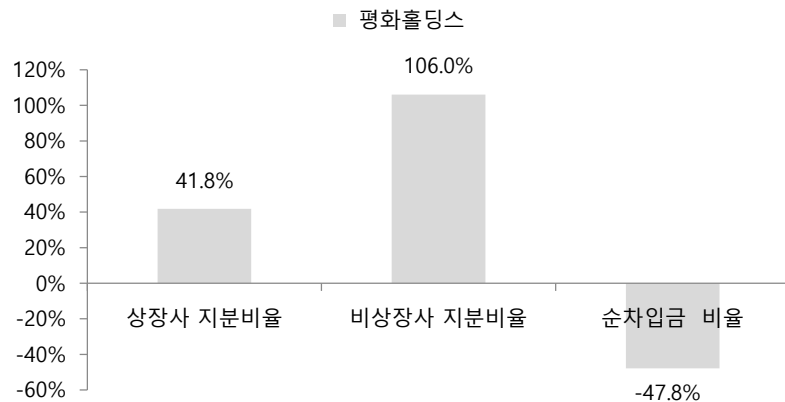

자료 : SK증권

NAV와 시가총액

(단위: 억원)

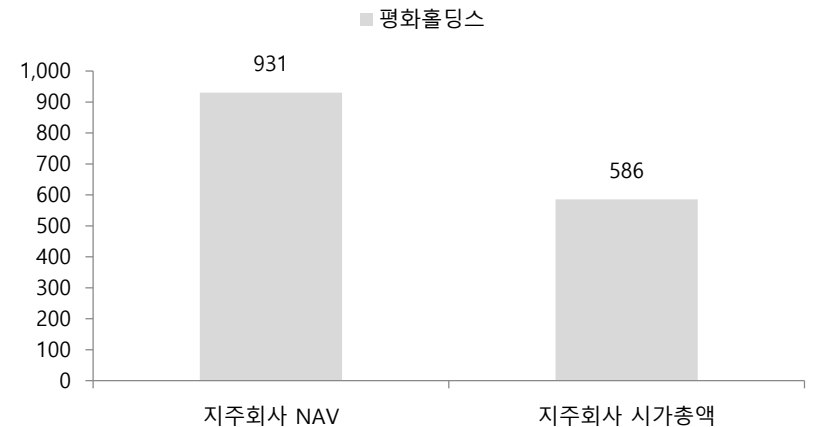

자료 : SK증권

평화홀딩스 연결재무제표



Income Statement	Annual				Cash Flow Statement(Annual)	2017.12	2018.12	2019.12	2020.12
	2017.12	2018.12	2019.12	2020.12					
매출액	5,501	5,560	5,811	5,211	영업활동으로 인한 현금흐름	165	-217	-43	245
매출원가	5,072	5,280	5,330	4,752	투자활동으로 인한 현금흐름	-223	-190	-247	-283
매출총이익	428	280	481	459	재무활동으로 인한 현금흐름	-3	370	373	-62
판매비와관리비	488	528	516	490	EBIT	-60	-248	-36	-31
노무비 및 복리후생비	258	255	243	226	유효법인세율(%)	-50.3	-1.5	5.4	-33.9
감가상각비	18	19	22	23	EBIT법인세				
영업이익	-60	-248	-36	-31	이연법인세증감	107	-18	-25	-35
EBITDA	315	-252	104	271	NOPLAT	17	-271	-58	-76
영업외손익	-19	-403	-200	-39	감가상각비	233	249	197	208
순이자비용(영업외)	110	114	125	116	무형자산상각비	8	11	12	10
세전계속사업이익	-37	-626	-230	-63	총현금흐름	259	-10	151	142
법인세비용	18	10	-12	21	영업활동자산부채증감	-3	-243	-176	96
계속사업이익	-55	-636	-218	-84	유형자산 자본적지출				
중단사업이익					유형자산 처분	63	45	53	50
당기순이익	-20	-396	-138	-31	무형자산 순투자	11	14	9	-4
EPS(Adj.)	-137	-2,706	-942	-212	총투자				
					Free Cash Flow	-40	-479	-283	20
B/S(Annual)	2017.12	2018.12	2019.12	2020.12	Valuation Indicator	2017.12	2018.12	2019.12	2020.12
자산총계	5,090	4,954	5,029	5,223	Per Share(Won)				
유동자산	1,706	1,970	2,047	2,741	EPS	-137	-2,706	-942	-212
당좌자산	1,242	1,274	1,410	1,360	EBITDAPS	2,155	-1,726	708	1,854
현금등가물 및 유가증권	111	75	159	58	BPS	11,920	9,511	8,415	8,288
매출채권	1,041	1,096	1,150	1,170	SPS	37,610	38,017	39,731	35,630
재고자산	464	696	636	751	CFPS	1,128	-1,482	-291	1,676
비유동자산	3,384	2,984	2,983	2,483	Multiples(X)				
투자자산	1,440	1,290	1,253	819	PER	-25.1	-2.3	-3.8	-16.7
유형자산	1,866	1,610	1,656	1,609	PBR	0.3	0.7	0.4	0.4
무형자산	60	63	53	38	PSR	0.1	0.2	0.1	0.1
부채총계	3,223	3,562	3,789	4,031	PCR	3.1	-4.2	-12.4	2.1
유동부채	2,335	2,876	3,485	3,588	PEG				
매입채무	1,096	1,176	1,062	1,370	EV/EBITDA	7.1	-11.3	26.5	8.0
유동성차입금	1,147	1,413	2,147	1,957	EV/Sales	0.4	0.5	0.5	0.4
유동성사채	0	150	154	157	Dividends(Won)				
비유동부채	888	686	304	444	Cash Dividend Rate(%)	4.4	2.4	4.2	4.3
사채	150		14	118	DPS(Adj., Comm.)	150	150	150	150
장기차입금	537	448	35	84	DPS(Adj., Pref.)				
순부채	1,723	1,937	2,217	1,646	(단위: 억원, 원, 배)				
자본총계	1,867	1,392	1,240	1,192	(자료: Quantiwise)				
자본총계(지배)	1,650	1,317	1,166	1,148					
자본금	73	73	73	73					
자본잉여금	377	377	379	355					
이익잉여금	959	495	333	283					
자본조정	-13	110	108	150					
자기주식	-11	-11	-11	-11					
기타포괄손익누계액	253	261	273	287					

플무원 주요 지배구조

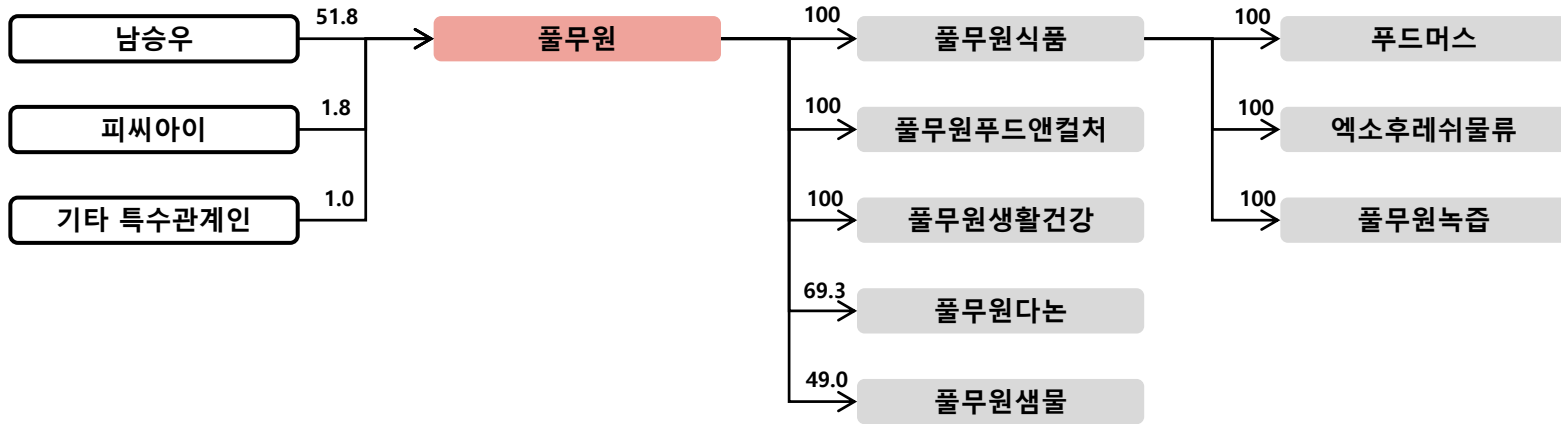

플무원 지분가치 및 NAV



플무원 법인명	상장여부	지분율	장부가액	시가총액	지분가치
자사주	상장	2.2		689,982	15,380
플무원식품	비상장	100.0	327,860		327,860
플무원푸드앤컬처		100.0	28,823		28,823
플무원건강생활		100.0	14,129		14,129
플무원샘물		49.0	16,630		16,630
플무원다는		69.3	17,917		17,917
기타			11,250		11,250
합계			416,610		431,989
지주회사 별도 순차입금					-5,774
지주회사 NAV					437,763
지주회사 시가총액				689,982	
할인율					-57.6%

시가총액 추이

(단위 : 억원)



자료 : Quantwise

'NAV 구성비율

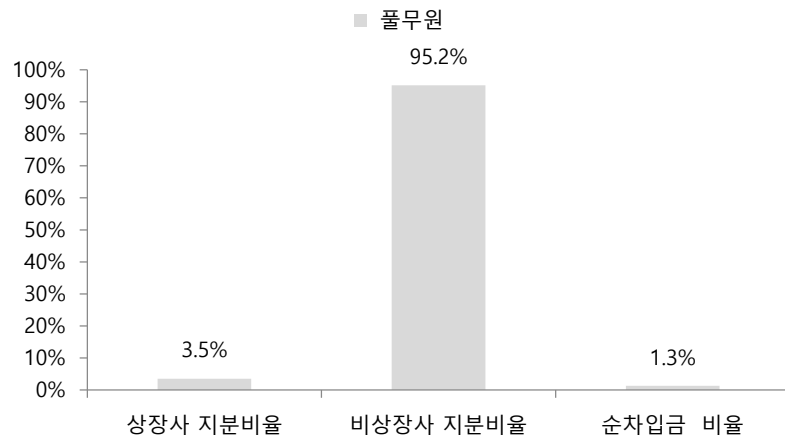

자료 : SK증권

NAV와 시가총액

(단위: 억원)

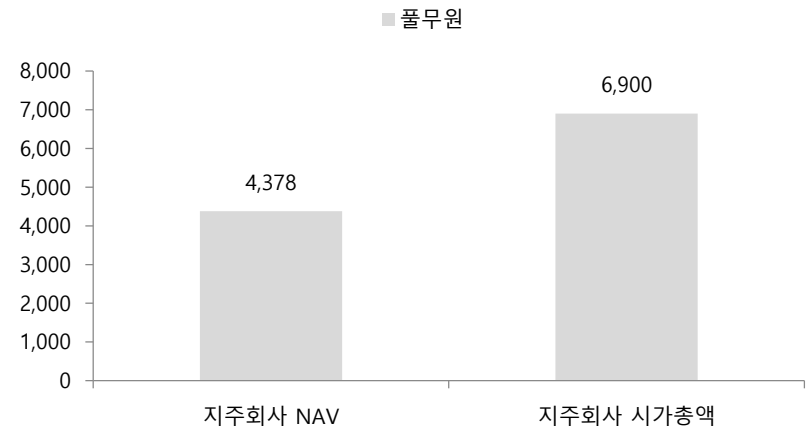

자료 : SK증권

플무원 연결재무제표



Income Statement	Annual			
	2017.12	2018.12	2019.12	2020.12
매출액	21,957	22,720	23,815	23,112
매출원가	16,572	17,129	17,914	16,997
매출총이익	5,384	5,590	5,900	6,115
판매비와관리비	4,857	5,188	5,595	5,655
노무비 및 복리후생비	1,614	1,726	2,027	2,104
감가상각비	81	89	171	221
영업이익	528	402	306	460
EBITDA	1,299	1,084	1,405	1,639
영업외손익	-24	-173	-263	-309
순이자비용(영업외)	98	112	229	248
세전계속사업이익	517	245	69	180
법인세비용	213	135	144	61
계속사업이익	304	110	-75	118
중단사업이익				
당기순이익	385	218	35	163
EPS(Adj.)	1,011	530	83	386

B/S(Annual)	2017.12	2018.12	2019.12	2020.12
자산총계	11,030	12,169	14,846	16,936
유동자산	3,787	4,705	4,678	6,304
당좌자산	2,882	3,077	3,508	3,682
현금등가물 및 유가증권	731	1,036	1,207	990
매출채권	1,981	1,908	2,142	2,150
재고자산	905	1,055	1,060	1,231
비유동자산	7,243	7,464	10,167	10,632
투자자산	458	395	442	434
유형자산	5,682	5,929	8,472	9,077
무형자산	573	560	542	482
부채총계	7,272	7,713	10,215	11,806
유동부채	4,964	5,252	6,212	7,768
매입채무	2,337	2,392	2,705	2,747
유동성차입금	1,591	1,674	2,943	4,054
유동성사채	500	700	0	499
비유동부채	2,308	2,460	4,003	4,038
사채	698	498	1,097	599
장기차입금	893	1,223	598	763
순부채	2,960	2,490	5,071	5,520
자본총계	3,758	4,457	4,631	5,129
자본총계(지배)	2,678	3,367	3,970	4,501
자본금	190	211	211	211
자본잉여금	-126	585	784	763
이익잉여금	2,687	2,590	2,247	2,426
자본조정	-720	-720	-720	-717
자기주식	-42	-42	-42	-42
기타포괄손익누계액	-46	8	63	3

Cash Flow Statement(Annual)	2017.12	2018.12	2019.12	2020.12
영업활동으로 인한 현금흐름	626	593	854	1,040
투자활동으로 인한 현금흐름	-950	-1,365	-677	-2,708
재무활동으로 인한 현금흐름	192	1,071	-7	1,455
EBIT	528	402	306	460
유효법인세율(%)	41.2	55.2	209.4	34.1
EBIT법인세				
이연법인세증감	4	-20	-64	-27
NOPLAT	314	161	-399	276
감가상각비	636	671	1,044	1,141
무형자산상각비	48	56	63	70
총현금흐름	998	888	709	1,487
영업활동자산부채증감	-599	-587	-477	-231
유형자산 자본적지출				
유형자산 처분	42	53	143	77
무형자산 순투자	66	58	29	41
총투자				
Free Cash Flow	-650	-612	-915	-140

Valuation Indicator	2017.12	2018.12	2019.12	2020.12
Per Share(Won)				
EPS	1,011	530	83	386
EBITDAPS	3,410	2,627	3,336	3,889
BPS	7,192	8,156	9,619	10,897
SPS	57,643	55,090	56,532	54,847
CFPS	1,645	1,438	2,028	2,467

Multiples(X)	2017.12	2018.12	2019.12	2020.12
PER	17.0	15.0	135.7	42.8
PBR	2.4	1.0	1.2	1.5
PSR	0.3	0.1	0.2	0.3
PCR	10.5	5.5	5.6	6.7
PEG	-1.5	-65.2	-3.0	-1.6
EV/EBITDA	7.3	5.1	6.7	7.2
EV/Sales	0.4	0.2	0.4	0.5

Dividends(Won)	2017.12	2018.12	2019.12	2020.12
Cash Dividend Rate(%)	0.7	1.3	0.9	0.6
DPS(Adj., Comm.)	115	102	102	102
DPS(Adj., Pref.)	0	0	0	0

(단위: 억원, 원, 배)

(자료: Quantiwise)

풍산홀딩스 주요 지배구조

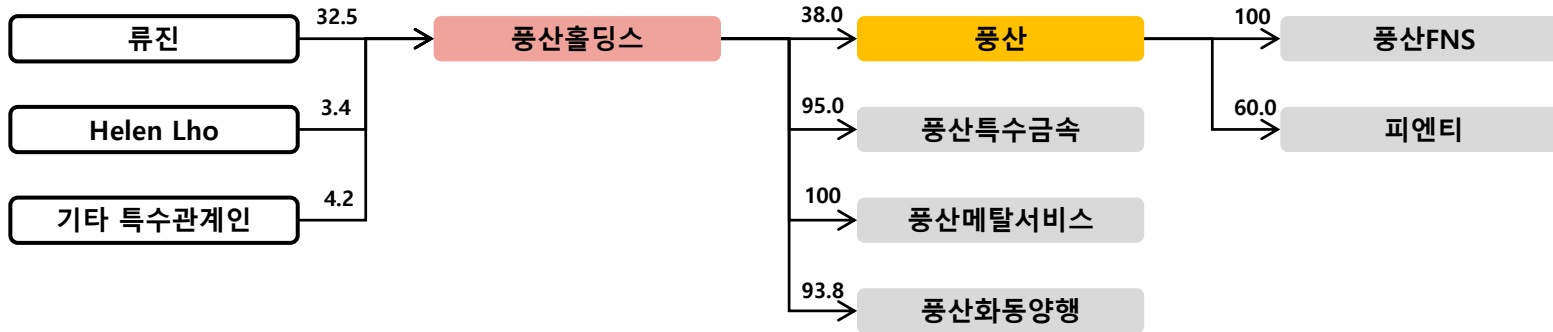

풍산홀딩스 지분가치 및 NAV



풍산홀딩스		(%, 백만원)			
법인명	상장여부	지분율	장부가액	시가총액	지분가치
풍산	상장	38.0	273,644	985,053	374,320
자사주		17.1		259,197	44,435
풍산특수금융	비상장	95.0	57,316		57,316
풍산메탈서비스		100.0	4,181		4,181
풍산화동양행		93.8	8,862		8,862
페럼인프라		0.8	1,486		1,486
합계			345,489		490,601
지주회사 별도 순차입금					-28,466
지주회사 NAV					519,066
지주회사 시가총액					259,197
할인율					50.1%

시가총액 추이

(단위 : 억원)

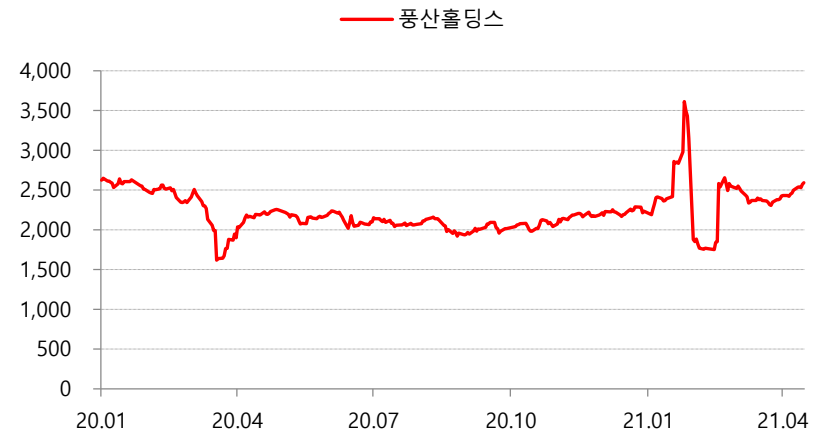

자료 : Quantwise

NAV 구성비율

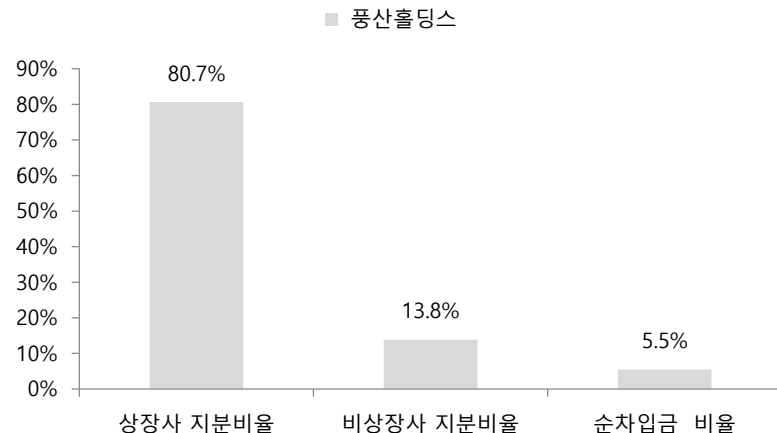

자료 : SK증권

NAV와 시가총액

(단위: 억원)

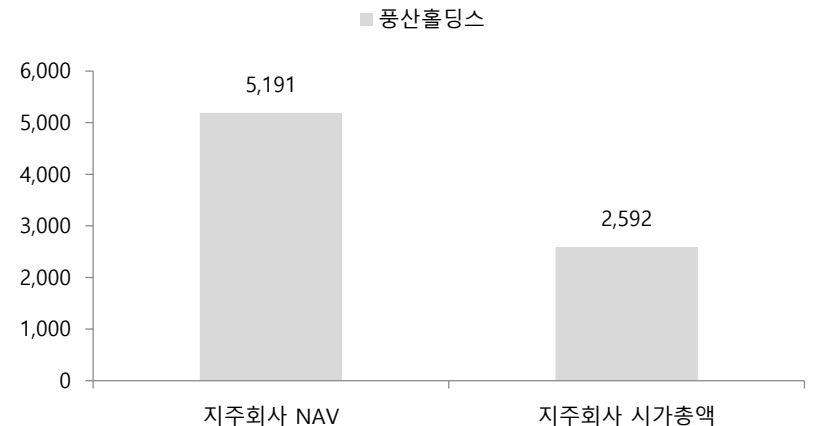

자료 : SK증권

풍산홀딩스 연결재무제표



Income Statement	Annual				Cash Flow Statement(Annual)	2017.12	2018.12	2019.12	2020.12
	2017.12	2018.12	2019.12	2020.12					
매출액	3,148	3,061	2,644	2,659	영업활동으로 인한 현금흐름	220	-110	-166	-95
매출원가	2,177	2,449	2,308	2,252	투자활동으로 인한 현금흐름	-287	-226	184	-376
매출총이익	971	612	336	408	재무활동으로 인한 현금흐름	41	237	165	329
판매비와관리비	235	247	228	314	EBIT	736	365	108	94
노무비 및 복리후생비	130	142	143	146	유효법인세율(%)	11.2	12.4	-23.2	-55.2
감가상각비	3	3	8	19	EBIT법인세				
영업이익	736	365	108	94	이연법인세증감	16	0	-65	-48
EBITDA	835	486	296	238	NOPLAT	670	320	68	99
영업외손익	26	39	88	-10	감가상각비	70	78	89	136
순이자비용(영업외)	2	3	9	16	무형자산상각비	0	1	1	1
세전계속사업이익	763	405	196	84	총현금흐름	740	399	158	236
법인세비용	86	50	-46	-47	영업활동자산부채증감	-40	-309	-286	-40
계속사업이익	677	355	242	131	유형자산 자본적지출				
당기순이익	670	350	240	137	유형자산 처분	5	1	4	3
EPS(Adj.)	5,887	3,075	2,108	1,205	무형자산 순투자	10	2	0	4
					총투자				
					Free Cash Flow	439	-177	-467	-159
B/S(Annual)	2017.12	2018.12	2019.12	2020.12	Valuation Indicator	2017.12	2018.12	2019.12	2020.12
자산총계	8,185	8,793	9,386	9,753	Per Share(Won)				
유동자산	1,799	1,796	2,417	2,341	EPS	5,887	3,075	2,108	1,205
당좌자산	1,242	1,151	1,065	951	EBITDAPS	7,333	4,270	2,598	2,091
현금등가물 및 유가증권	263	165	348	203	BPS	66,962	70,038	70,954	71,568
매출채권	383	503	549	446	SPS	27,646	26,882	23,224	23,358
재고자산	557	645	776	818	CFPS	1,934	-966	-1,454	-835
비유동자산	6,385	6,998	6,969	7,412					
투자자산	4,742	5,110	5,332	5,573	Multiples(X)				
유형자산	1,494	1,711	1,556	1,756	PER	6.1	8.2	11.1	16.3
무형자산	78	80	79	82	PBR	0.5	0.4	0.3	0.3
부채총계	1,353	1,659	2,163	2,474	PSR	1.3	0.9	1.0	0.8
유동부채	872	1,016	1,680	1,981	PCR	18.7	-26.2	-16.1	-23.5
매입채무	445	470	331	330	PEG	0.4	-14.8	-0.4	-0.4
유동성차입금	389	514	518	1,110	EV/EBITDA	4.4	6.1	9.9	12.4
유동성사채	0	0	0	0	EV/Sales	1.2	1.0	1.1	1.1
비유동부채	481	643	483	493					
사채					Dividends(Won)				
장기차입금	41	155	5	60	Cash Dividend Rate(%)	3.4	4.6	4.1	4.2
순부채	-419	62	274	708	DPS(Adj., Comm.)	1,239	1,170	963	826
자본총계	6,832	7,134	7,223	7,279	DPS(Adj., Pref.)	0	0	0	0
자본총계(지배)	6,724	7,033	7,125	7,187					
자본금	452	452	452	452					
자본잉여금	2,859	2,859	2,859	2,859					
이익잉여금	3,998	4,297	4,351	4,470					
자본조정	-298	-301	-318	-318					
자기주식	-289	-289	-289	-289					
기타포괄손익누계액	-287	-274	-219	-276					

(단위: 억원, 원, 배)

(자료: Quantiwise)

하림지주 주요 지배구조

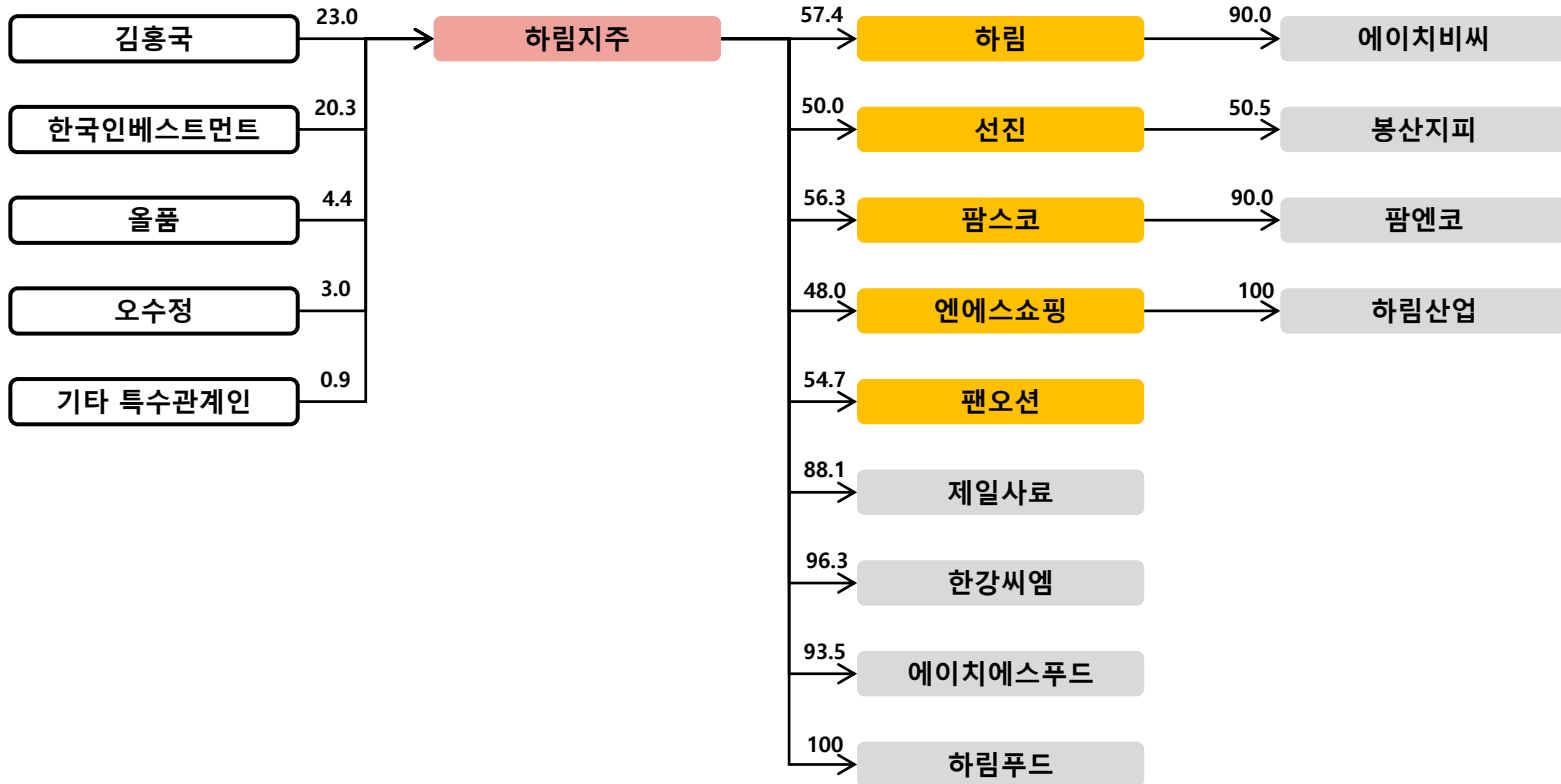

하림지주 지분가치 및 NAV



하림지주 법인명	상장여부	지분율	장부가액	시가총액	(%, 백만원) 지분가치
하림	상장	57.4	143,013	347,837	199,554
선진		50.0	74,852	472,025	236,013
팜스코		56.3	90,990	307,780	173,403
엔에스쇼핑		48.0	200,022	434,678	208,472
팬오션		54.7	753,003	3,389,171	1,853,876
자사주		18.2		877,247	159,905
제일사료	비상장	88.1	96,876		96,876
하림USA		60.2	41,156		41,156
한강씨엠		96.3	85,832		85,832
주원산오리		95.2	29,458		29,458
기타			101,402		101,402
합계			1,616,604		3,185,947
지주회사 별도 순차입금					599,862
지주회사 NAV					2,586,085
지주회사 시가총액					877,247
할인율					66.1%

시가총액 추이

(단위 : 억원)



자료 : Quantwise

NAV 구성비율

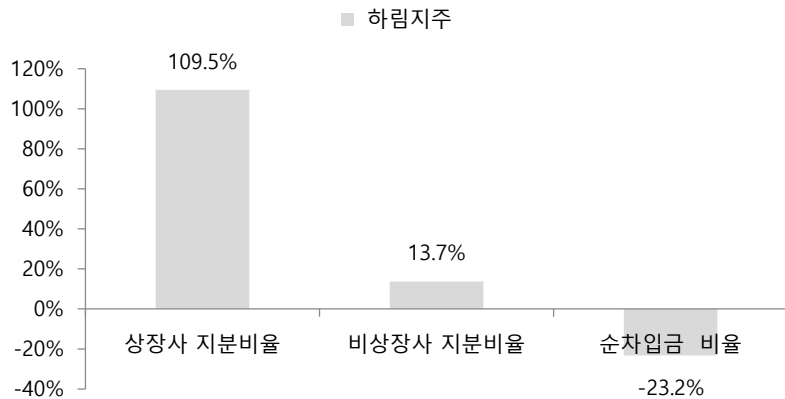

자료 : SK증권

NAV와 시가총액

(단위: 억원)

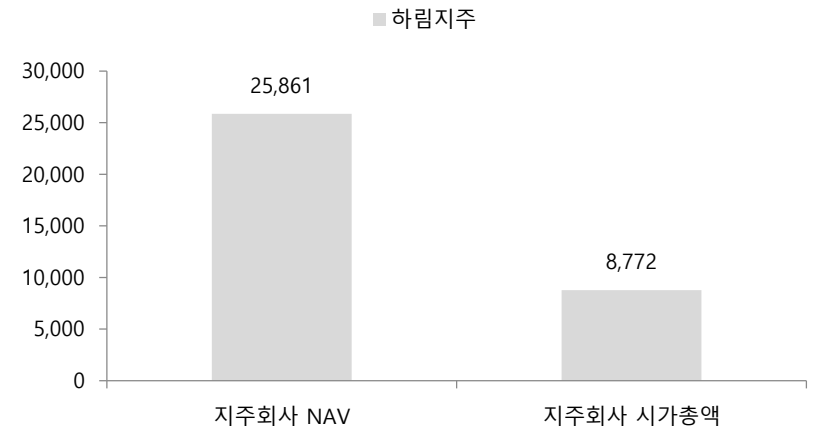

자료 : SK증권

하림지주 연결재무제표



Income Statement	Annual				Cash Flow Statement(Annual)	2017.12	2018.12	2019.12	2020.12
	2017.12	2018.12	2019.12	2020.12					
매출액	69,343	73,571	73,503	77,233	영업활동으로 인한 현금흐름	4,706	1,671	4,341	6,703
매출원가	55,376	60,505	60,135	62,914	투자활동으로 인한 현금흐름	-4,240	-6,486	-5,159	-6,696
매출총이익	13,967	13,065	13,367	14,320	재무활동으로 인한 현금흐름	-725	6,524	53	1,668
판매비와관리비	9,321	9,516	10,302	10,779	EBIT	4,646	3,549	3,065	3,540
노무비 및 복리후생비	2,240	2,363	2,455	2,600	유효법인세율(%)	18.5	15.2	29.3	22.9
감가상각비	365	372	533	590	EBIT법인세				
영업이익	4,646	3,549	3,065	3,540	이연법인세증감	-16	-245	-92	9
EBITDA	7,800	5,991	5,823	6,848	NOPLAT	3,771	2,767	2,074	2,739
영업외손익	-561	-1,257	-1,717	-1,343	감가상각비	2,551	2,554	3,162	3,394
순이자비용(영업외)	994	989	1,155	1,028	무형자산상각비	160	157	167	174
세전계속사업이익	4,095	2,290	1,338	2,251	총현금흐름	6,481	5,478	5,403	6,307
법인세비용	758	347	392	515	영업활동자산부채증감	-1,568	-3,121	-294	456
계속사업이익	3,337	1,943	946	1,736	유형자산 자본적지출				
중단사업이익					유형자산 처분	304	232	42	298
당기순이익	1,546	964	556	547	무형자산 순투자	43	49	50	79
EPS(Adj.)	2,529	1,172	594	590	총투자				
					Free Cash Flow	1,457	-2,181	-1,462	129
B/S(Annual)	2017.12	2018.12	2019.12	2020.12	Valuation Indicator	2017.12	2018.12	2019.12	2020.12
자산총계	70,339	81,134	86,157	93,637	Per Share(Won)				
유동자산	20,456	26,463	25,277	26,788	EPS	2,529	1,172	594	590
당좌자산	14,381	17,816	16,749	17,888	EBITDAPS	12,763	7,285	6,222	7,382
현금등가물 및 유가증권	4,620	6,334	5,652	7,229	BPS	19,050	22,277	23,093	22,431
매출채권	6,507	6,770	7,042	7,604	SPS	113,466	89,453	78,542	83,259
재고자산	4,494	6,014	5,636	5,241	CFPS	7,701	2,032	4,639	7,226
비유동자산	49,883	54,671	60,881	66,849	Multiples(X)				
투자자산	6,814	7,525	6,477	7,618	PER	6.7	9.8	14.4	15.3
유형자산	38,125	42,008	48,204	53,234	PBR	0.9	0.5	0.4	0.4
무형자산	3,823	3,699	3,761	3,468	PSR	0.2	0.1	0.1	0.1
부채총계	40,191	48,166	51,662	59,090	PCR	2.2	5.7	1.9	1.3
유동부채	25,281	33,098	32,963	37,643	PEG	0.2	-4.3	-0.3	-0.4
매입채무	5,735	6,365	6,360	7,120	EV/EBITDA	4.8	6.8	7.3	6.9
유동성차입금	16,938	23,596	23,798	23,841	EV/Sales	0.5	0.6	0.6	0.6
유동성사채	767	1,089	616	2,925	Dividends(Won)				
비유동부채	14,911	15,069	18,699	21,447	Cash Dividend Rate(%)	1.1	0.9	0.6	0.6
사채	1,082	1,843	5,139	4,059	DPS(Adj., Comm.)	180	100	50	50
장기차입금	4,296	5,755	5,446	5,327	DPS(Adj., Pref.)				
순부채	25,102	29,670	34,371	38,947	(단위: 억원, 원, 배)				
자본총계	30,147	32,968	34,495	34,547	(자료: Quantiwise)				
자본총계(지배)	13,472	16,839	17,437	16,938					
자본금	71	94	94	93					
자본잉여금	8,462	9,626	9,343	9,137					
이익잉여금	8,631	9,417	9,870	10,330					
자본조정	-3,460	-2,477	-2,487	-2,440					
자기주식		-133	-143	-96					
기타포괄손익누계액	-232	179	618	-182					

하이트진로홀딩스 주요 지배구조

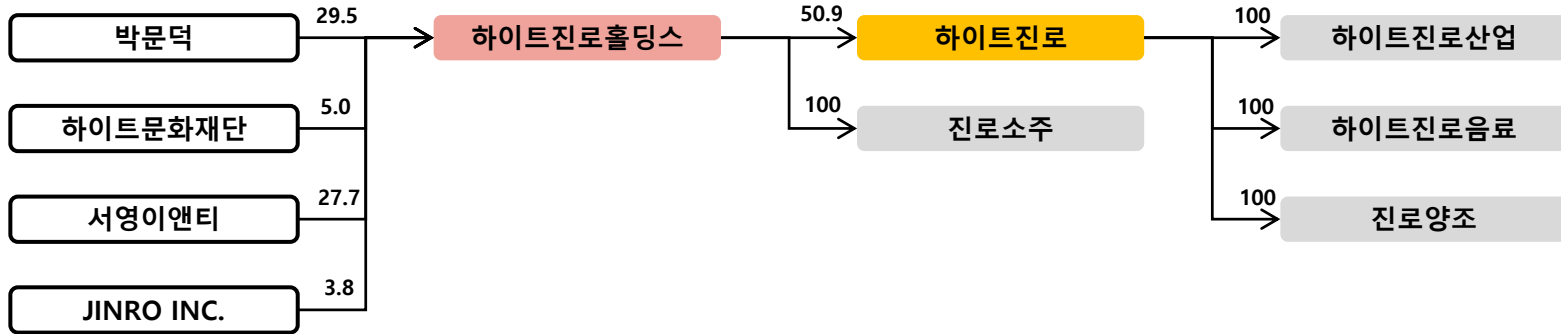

하이트진로홀딩스 지분가치 및 NAV



하이트진로홀딩스				(% , 백만원)	
법인명	상장여부	지분율	장부가액	시가총액	지분가치
하이트진로	상장	50.9	1,497,357	2,479,223	1,260,933
YTN		1.4	1,800	167,370	2,393
자사주		7.9		379,431	30,117
진로소주	비상장	100.0	108,300		108,300
세왕금속공업		21.5	7,392		7,392
전주방송		2.0	560		560
합계			1,615,619		1,409,696
지주회사 별도 순차입금					614,122
지주회사 NAV					795,574
지주회사 시가총액					379,431
할인율					52.3%

시가총액 추이

(단위 : 억원)



자료 : Quantwise

NAV 구성비율

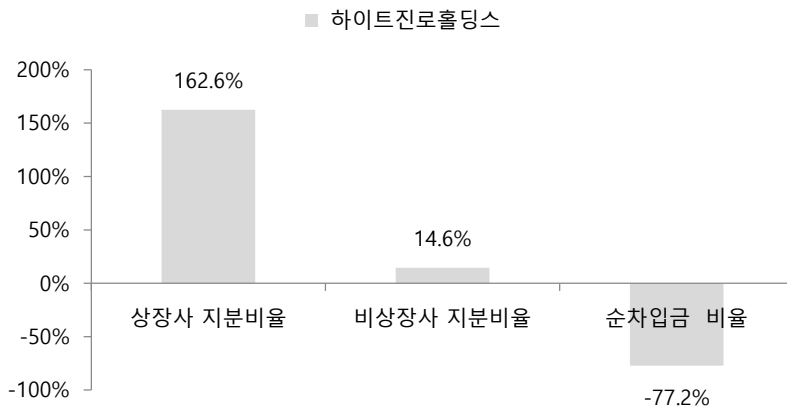

자료 : SK증권

NAV와 시가총액

(단위: 억원)

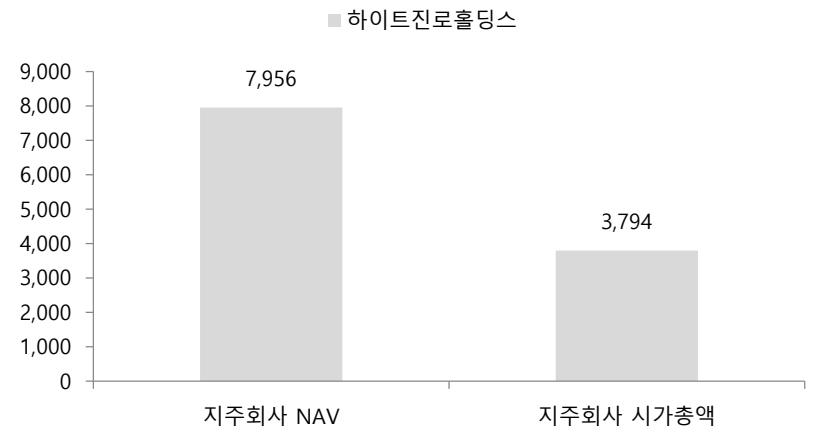

자료 : SK증권

하이트진로홀딩스 연결재무제표



Income Statement	Annual				Cash Flow Statement(Annual)	2017.12	2018.12	2019.12	2020.12
	2017.12	2018.12	2019.12	2020.12					
매출액	18,812	18,767	20,263	22,470	영업활동으로 인한 현금흐름	3,318	1,245	136	3,656
매출원가	10,682	11,095	11,487	12,659	투자활동으로 인한 현금흐름	-1,036	-1,020	-614	-1,573
매출총이익	8,130	7,671	8,776	9,811	재무활동으로 인한 현금흐름	-1,036	-198	-974	-1,044
판매비와관리비	7,130	6,636	7,767	7,706	EBIT	1,001	1,035	1,009	2,105
노무비 및 복리후생비	2,423	2,031	2,289	2,474	유효법인세율(%)	139.1	70.5	-853.8	13.0
감가상각비	132	129	280	284	EBIT법인세				
영업이익	1,001	1,035	1,009	2,105	이연법인세증감	-157	-32	-58	-287
EBITDA	1,901	2,057	2,026	3,384	NOPLAT	-547	274	9,569	1,544
영업외손익	-810	-743	-1,053	-799	감가상각비	1,092	1,146	1,386	1,506
순이자비용(영업외)	581	583	655	615	무형자산상각비	33	34	28	26
세전계속사업이익	195	293	-42	1,238	총현금흐름	577	1,454	10,983	3,076
법인세비용	271	207	359	161	영업활동자산부채증감	957	-478	-2,047	39
계속사업이익	-76	86	-401	1,077	유형자산 자본적지출				
중단사업이익					유형자산 처분	50	98	53	317
당기순이익	-144	-27	-214	645	무형자산 순투자	8	4	-0	29
EPS(Adj.)	-608	-115	-903	2,722	총투자				
					Free Cash Flow	647	-176	5,932	2,461
B/S(Annual)	2017.12	2018.12	2019.12	2020.12	Valuation Indicator	2017.12	2018.12	2019.12	2020.12
자산총계	40,593	39,893	38,367	39,050	Per Share(Won)				
유동자산	11,288	10,837	8,051	9,178	EPS	-608	-115	-903	2,722
당좌자산	9,909	8,286	6,283	7,272	EBITDAPS	8,027	8,686	8,559	14,293
현금등가물 및 유가증권	3,043	3,096	1,670	2,661	BPS	22,790	22,176	19,950	22,573
매출채권	5,249	4,615	3,775	3,464	SPS	79,452	79,259	85,580	94,900
재고자산	1,379	1,649	1,768	1,894	CFPS	14,014	5,260	574	15,443
비유동자산	29,305	29,056	30,316	29,871	Multiples(X)				
투자자산	911	959	841	1,361	PER	-16.6	-61.1	-14.6	5.5
유형자산	20,660	20,513	20,533	20,028	PBR	0.4	0.3	0.7	0.7
무형자산	7,235	7,161	7,117	7,104	PSR	0.1	0.1	0.2	0.2
부채총계	29,244	28,935	28,541	28,446	PCR	0.7	1.3	23.0	1.0
유동부채	21,613	21,885	16,587	18,387	PEG				0.1
매입채무	10,055	9,908	8,075	8,517	EV/EBITDA	7.9	7.0	9.5	5.2
유동성차입금	7,820	7,667	6,389	6,555	EV/Sales	0.8	0.8	1.0	0.8
유동성사채	3,398	4,148	1,729	2,679	Dividends(Won)				
비유동부채	7,631	7,050	11,954	10,059	Cash Dividend Rate(%)	1.5	2.9	2.7	2.7
사채	5,568	4,599	6,713	5,517	DPS(Adj., Comm.)	150	200	350	400
장기차입금	2	488	1,634	1,059	DPS(Adj., Pref.)	200	250	400	450
순부채	12,589	12,777	16,130	14,112	(단위: 억원, 원, 배)				
자본총계	11,350	10,958	9,826	10,604	(자료: Quantiwise)				
자본총계(지배)	4,973	4,842	4,356	4,929					
자본금	1,184	1,184	1,184	1,184					
자본잉여금	5,623	5,624	5,629	5,627					
이익잉여금	5,907	5,735	5,268	5,856					
자본조정	-1,004	-958	-1,007	-1,014					
자기주식	-1,004	-958	-1,007	-1,014					
기타포괄손익누계액	-6,738	-6,742	-6,719	-6,724					

한국엔컴퍼니 주요 지배구조

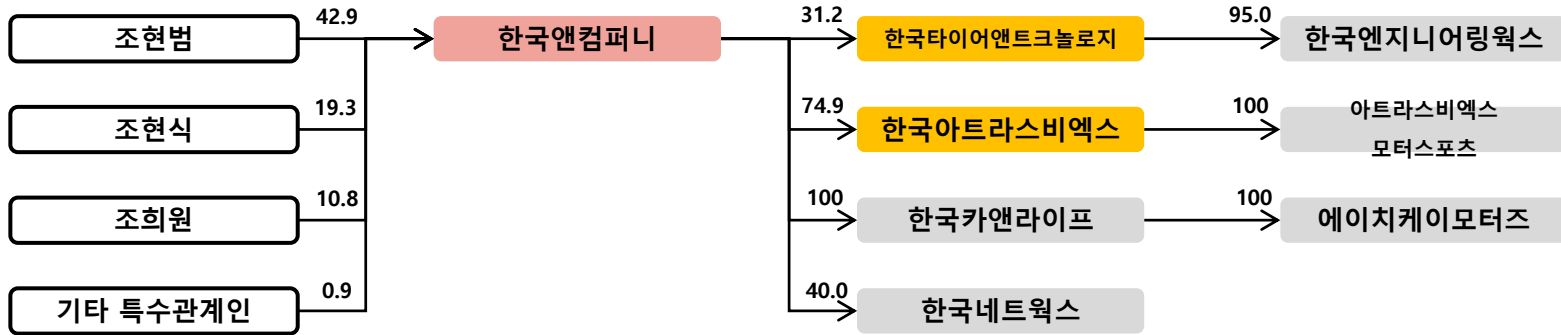

한국엔컴퍼니 지분가치 및 NAV



한국엔컴퍼니				(% , 백만원)	
법인명	상장여부	지분율	장부가액	시가총액	지분가치
한국타이어엔테크놀로지	상장	31.2	2,823,050	6,138,010	1,911,990
한국아트라스비엑스		74.9	12,230	569,130	426,278
자사주		1.4		1,730,175	24,647
한국네트웍스	비상장	40.0	10,648		10,648
한국카앰라이프		100.0	17,705		17,705
합계			2,863,633		2,391,268
지주회사 별도 순차입금					-178,689
지주회사 NAV					2,569,957
지주회사 시가총액				1,730,175	
할인율					32.7%

시가총액 추이

(단위 : 억원)



자료 : Quantwise

NAV 구성비율

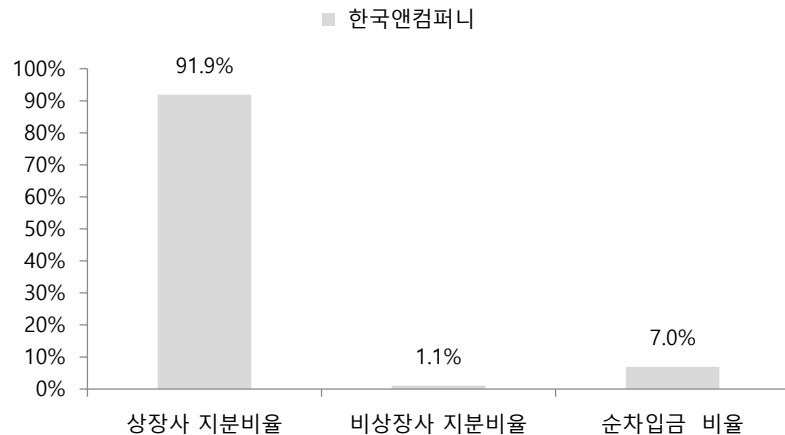

자료 : SK증권

NAV와 시가총액

(단위: 억원)

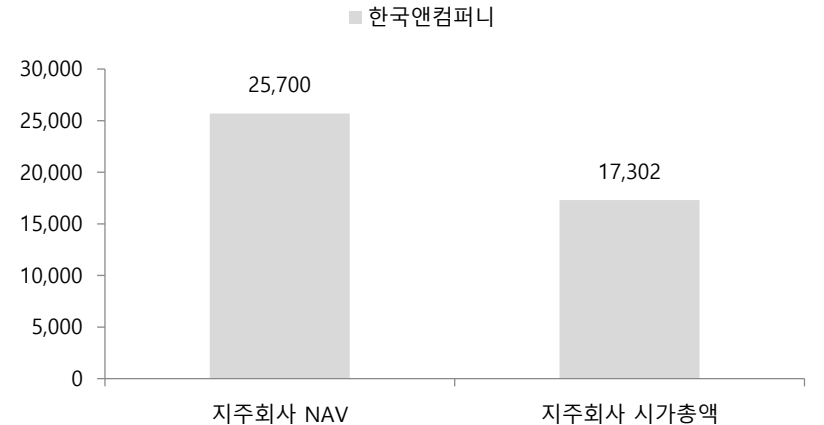

자료 : SK증권

한국엔컴퍼니 연결재무제표



Income Statement	Annual				Cash Flow Statement(Annual)	2017.12	2018.12	2019.12	2020.12
	2017.12	2018.12	2019.12	2020.12					
매출액	8,248	8,480	8,476	8,209	영업활동으로 인한 현금흐름	1,229	609	948	1,299
매출원가	5,279	5,638	5,884	5,783	투자활동으로 인한 현금흐름	-2,129	-17	-1,340	-1,039
매출총이익	2,970	2,841	2,592	2,427	재무활동으로 인한 현금흐름	-60	96	-560	-31
판매비와관리비	976	726	884	861	EBIT	1,993	2,115	1,709	1,565
노무비 및 복리후생비	408	217	302	338	유효법인세율(%)	11.1	1.5	17.0	-5.3
감가상각비	101	103	129	85	EBIT법인세				
영업이익	1,993	2,115	1,709	1,565	이연법인세증감	-32	-298	89	-140
EBITDA	2,890	2,434	2,237	1,957	NOPLAT	1,740	1,785	1,507	1,508
영업외손익	733	102	258	141	감가상각비	169	182	222	245
순이자비용(영업외)	-87	-51	-35	-26	무형자산상각비	82	86	82	32
세전계속사업이익	2,727	2,216	1,967	1,706	총현금흐름	1,992	2,053	1,812	1,785
법인세비용	301	33	334	-90	영업활동자산부채증감	119	-607	-280	263
계속사업이익	2,425	2,184	1,633	1,796	유형자산 자본적지출				
중단사업이익					유형자산 처분	1	2	0	7
당기순이익	2,331	2,071	1,513	1,695	무형자산 순투자	21	21	27	15
EPS(Adj.)	2,506	2,226	1,627	1,822	총투자				
					Free Cash Flow	1,880	1,226	547	1,673
B/S(Annual)	2017.12	2018.12	2019.12	2020.12	Valuation Indicator	2017.12	2018.12	2019.12	2020.12
자산총계	33,161	34,986	36,071	37,925	Per Share(Won)				
유동자산	4,954	5,904	5,244	5,989	EPS	2,506	2,226	1,627	1,822
당좌자산	4,493	4,651	3,753	3,779	EBITDAPS	3,107	2,616	2,404	2,104
현금등가물 및 유가증권	1,295	1,983	1,030	1,257	BPS	32,549	34,346	35,779	36,963
매출채권	1,539	1,558	1,325	1,289	SPS	8,867	9,116	9,112	8,825
재고자산	460	848	983	1,039	CFPS	1,321	654	1,019	1,397
비유동자산	28,207	29,082	30,827	31,936	Multiples(X)				
투자자산	26,269	27,202	28,062	28,936	PER	7.5	7.5	8.9	8.0
유형자산	1,589	1,584	2,525	2,584	PBR	0.6	0.5	0.4	0.4
무형자산	307	245	189	147	PSR	2.1	1.8	1.6	1.7
부채총계	2,564	2,627	2,285	2,920	PCR	14.3	25.4	14.1	10.5
유동부채	1,643	1,969	1,351	2,029	PEG			-0.5	-0.8
매입채무	917	904	548	907	EV/EBITDA	5.3	5.4	5.1	5.8
유동성차입금	500	864	629	945	EV/Sales	1.8	1.5	1.4	1.4
유동성사채	0	0	0	0	Dividends(Won)				
비유동부채	921	658	934	891	Cash Dividend Rate(%)	1.6	1.8	2.4	3.4
사채					DPS(Adj., Comm.)	300	300	350	500
장기차입금			130	258	DPS(Adj., Pref.)	0	0	0	0
순부채	-2,408	-2,374	-1,979	-2,373	(단위: 억원, 원, 배)				
자본총계	30,597	32,359	33,786	35,005	(자료: Quantiwise)				
자본총계(지배)	29,846	31,493	32,807	33,893					
자본금	465	465	465	465					
자본잉여금	12,969	12,922	12,921	12,890					
이익잉여금	17,026	18,843	20,086	21,515					
자본조정	-111	-111	-111	-111					
자기주식	-111	-111	-111	-111					
기타포괄손익누계액	-503	-625	-554	-866					

한국전자홀딩스 주요 지배구조

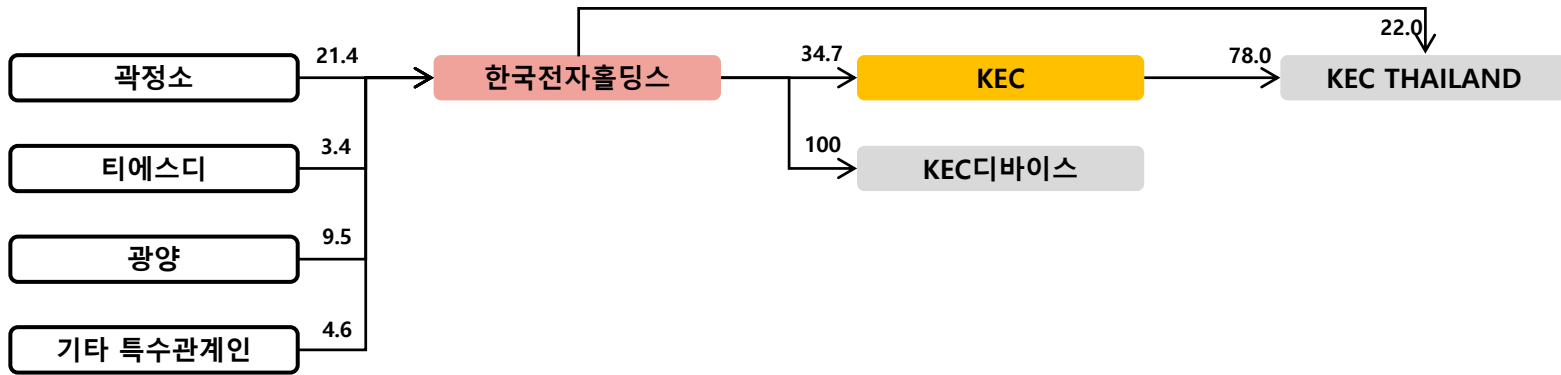

한국전자홀딩스 지분가치 및 NAV



한국전자홀딩스		(%, 백만원)			
법인명	상장여부	지분율	장부가액	시가총액	지분가치
KEC	상장	34.7	56,511	278,930	96,872
자사주		6.3		64,822	4,082
KEC디바이스	비상장	100.0	17,590		17,590
기타			6,866		6,866
합계			80,967		125,410
지주회사 별도 순차입금					-12,346
지주회사 NAV					137,756
지주회사 시가총액				64,822	
할인율					52.9%

시가총액 추이

(단위 : 억원)

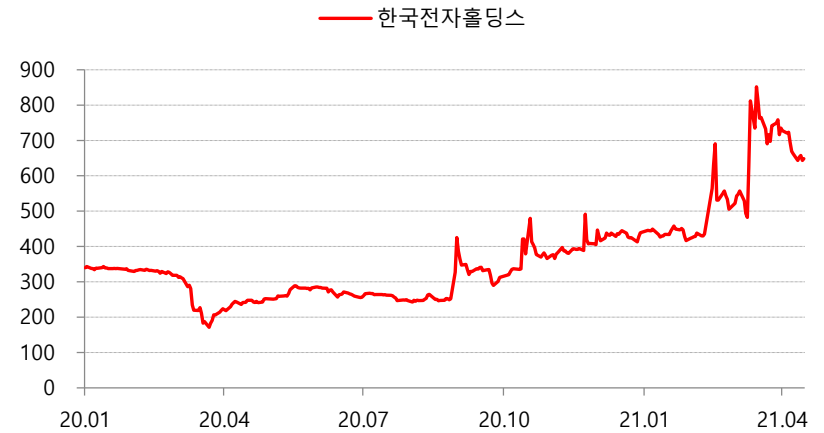

자료 : Quantwise

NAV 구성비율

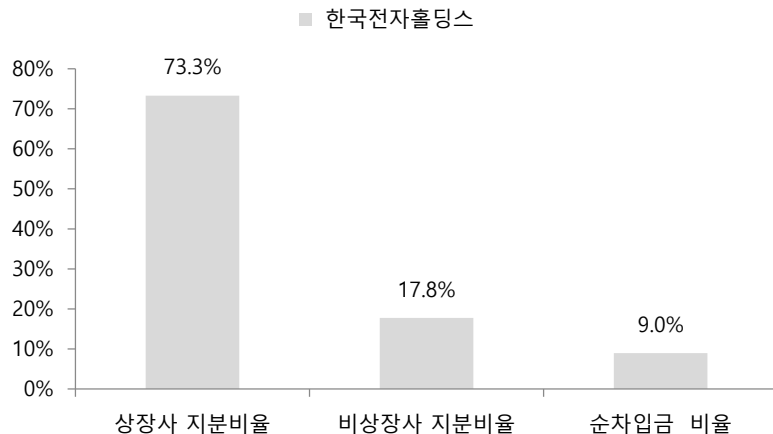

자료 : SK증권

NAV와 시가총액

(단위: 억원)

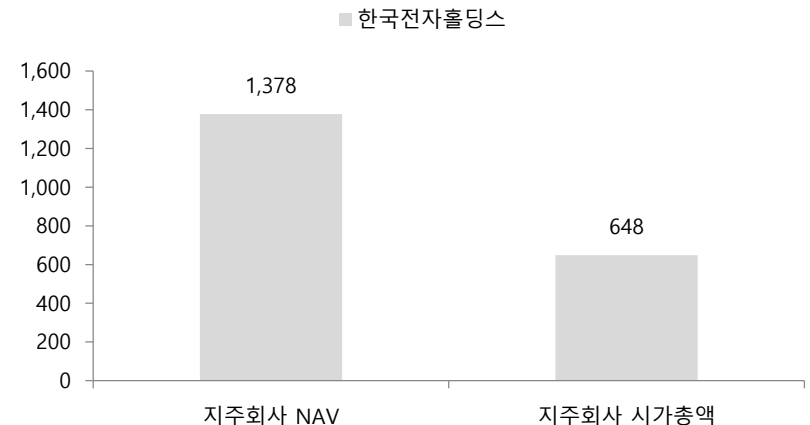

자료 : SK증권

한국전자홀딩스 연결재무제표



Income Statement	Annual				Cash Flow Statement(Annual)	2017.12	2018.12	2019.12	2020.12
	2017.12	2018.12	2019.12	2020.12					
매출액	2,464	2,342	2,170	2,215	영업활동으로 인한 현금흐름	158	247	220	183
매출원가	1,990	1,901	1,876	1,813	투자활동으로 인한 현금흐름	-87	-113	-188	-265
매출총이익	475	441	294	402	재무활동으로 인한 현금흐름	-209	-111	-49	230
판매비와관리비	412	409	416	404	EBIT	62	32	-121	-2
노무비 및 복리후생비	173	190	194	198	유효법인세율(%)	15.8	3.9	1.6	1.7
감가상각비	36	31	52	43	EBIT법인세				
영업이익	62	32	-121	-2	이연법인세증감	5	-2	-6	-9
EBITDA	200	145	-105	-228	NOPLAT	58	30	-125	-11
영업외손익	-26	-27	-134	-357	감가상각비	131	117	123	103
순이자비용(영업외)	27	17	22	22	무형자산상각비	1	1	0	0
세전계속사업이익	41	10	-251	-354	총현금흐름	191	148	-1	93
법인세비용	7	0	-4	-6	영업활동자산부채증감	-63	62	113	44
계속사업이익	35	10	-247	-348	유형자산 자본적지출				
중단사업이익	15	1	9	-0	유형자산 처분	75	35	0	0
당기순이익	44	-2	-125	-56	무형자산 순투자	1	1	0	0
EPS(Adj.)	94	-5	-266	-120	총투자				
					Free Cash Flow	139	155	-77	74
B/S(Annual)	2017.12	2018.12	2019.12	2020.12	Valuation Indicator	2017.12	2018.12	2019.12	2020.12
자산총계	4,048	3,908	3,899	4,122	Per Share(Won)				
유동자산	1,860	1,733	1,610	1,913	EPS	94	-5	-266	-120
당좌자산	1,108	1,018	950	1,411	EBITDAPS	428	310	-224	-488
현금등가물 및 유가증권	277	301	286	434	BPS	2,723	2,695	2,443	2,315
매출채권	430	327	275	338	SPS	5,266	5,004	4,637	4,732
재고자산	752	715	592	473	CFPS	338	528	470	391
비유동자산	2,188	2,175	2,289	2,210	Multiples(X)				
투자자산	174	243	1,087	1,033	PER	8.6	-162.0	-2.8	-7.8
유형자산	1,922	1,845	1,047	1,019	PBR	0.3	0.3	0.3	0.4
무형자산	26	25	10	10	PSR	0.2	0.2	0.2	0.2
부채총계	1,423	1,267	1,476	2,047	PCR	2.4	1.5	1.6	2.4
유동부채	1,114	855	1,004	956	PEG	0.2			
매입채무	305	315	283	357	EV/EBITDA	3.0	2.8	-5.0	-2.0
유동성차입금	693	451	680	553	EV/Sales	0.2	0.2	0.2	0.2
유동성사채	99	84	0	0	Dividends(Won)				
비유동부채	309	412	473	1,092	Cash Dividend Rate(%)	2.5	1.9	0.0	0.0
사채				263	DPS(Adj., Comm.)	20	15	0	0
장기차입금		146		90	DPS(Adj., Pref.)				
순부채	220	24	181	20	(단위: 억원, 원, 배)				
자본총계	2,625	2,641	2,423	2,075	(자료: Quantiwise)				
자본총계(지배)	1,194	1,182	1,072	1,015					
자본금	234	234	234	234					
자본잉여금	773	769	772	772					
이익잉여금	59	45	-90	-140					
자본조정	-69	-69	-69	-69					
자기주식	-69	-69	-69	-69					
기타포괄손익누계액	198	203	225	219					

한국조선해양 주요 지배구조



한국조선해양 지분가치 및 NAV



한국조선해양		(%, 백만원)			
법인명	상장여부	지분율	장부가액	시가총액	지분가치
현대미포조선	상장	42.4	988,208	2,660,147	1,127,902
현대에너지솔루션		53.6	165,780	394,800	211,494
자사주		0.1		9,695,917	8,013
현대중공업	비상장	100.0	5,604,048		5,604,048
현대삼호중공업		80.5	1,200,213		1,200,213
코마스		100.0	26,913		26,913
현대중공업파워시스템		100.0	33,511		33,511
현대힘스		25.0	32,501		32,501
International Maritime Industries		20.0	99,224		99,224
현대중공(중국)투자유한공사		40.0	147,733		147,733
현대용자조임유한공사		41.3	93,813		93,813
기타			238,516		238,516
합계			8,630,460		8,823,881
지주회사 별도 순차입금					-1,328,858
지주회사 NAV					10,152,740
지주회사 시가총액					9,695,917
할인율					4.5%

시가총액 추이

(단위 : 억원)



자료 : Quantiwise

NAV 구성비율

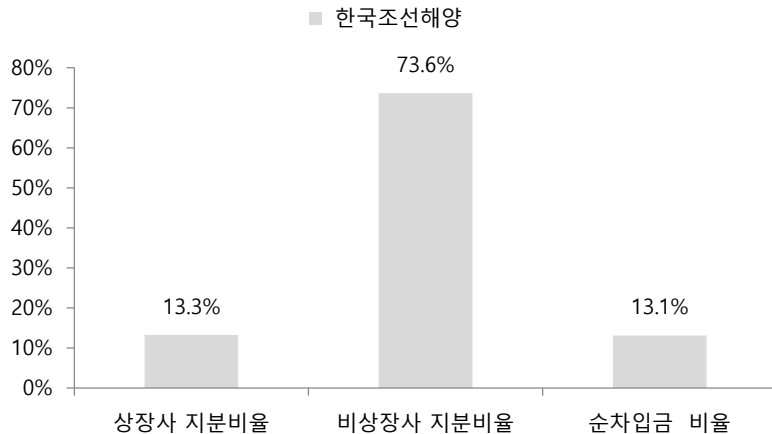

자료 : SK증권

NAV와 시가총액

(단위 억원)

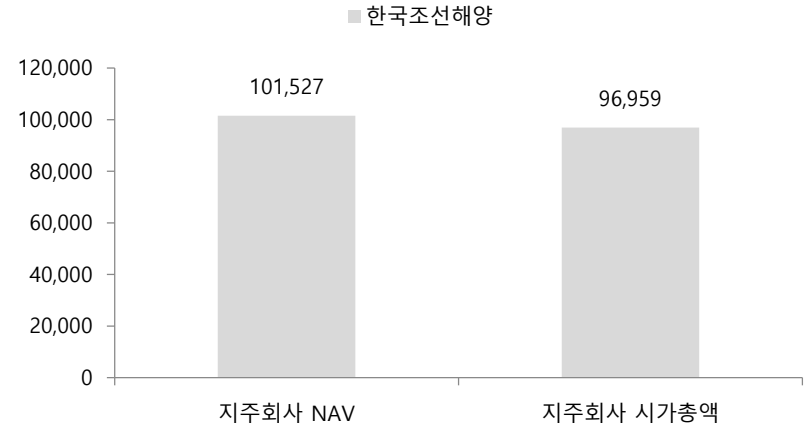

자료 : SK증권

한국조선해양 연결재무제표



Income Statement	Annual				Cash Flow Statement(Annual)	2017.12	2018.12	2019.12	2020.12
	2017.12	2018.12	2019.12	2020.12					
매출액	154,688	131,610	151,826	149,037	영업활동으로 인한 현금흐름	5,933	1,265	-14,641	-900
매출원가	144,349	127,632	141,912	141,590	투자활동으로 인한 현금흐름	5,963	-57	-3,296	4,571
매출총이익	10,339	3,979	9,914	7,447	재무활동으로 인한 현금흐름	-21,225	-3,294	9,732	12,268
판매비와관리비	10,193	8,792	7,012	6,703	EBIT	146	-4,814	2,902	744
노무비 및 복리후생비	3,208	3,880	2,996	2,915	유효법인세율(%)	-247.1	24.5	-136.9	-46.8
감가상각비	347	353	372	382	EBIT법인세				
영업이익	146	-4,814	2,902	744	이연법인세증감	-3,748	-2,867	-1,499	3,412
EBITDA	5,887	-4,008	5,656	-133	NOPLAT	-3,239	-6,502	5,376	4,504
영업외손익	-637	-3,727	-2,003	-6,435	감가상각비	5,332	3,754	3,903	4,040
순이자비용(영업외)	334	583	725	1,465	무형자산상각비	491	195	129	52
세전계속사업이익	-269	-8,540	899	-5,690	총현금흐름	2,583	-2,553	9,408	8,596
법인세비용	665	-2,090	-1,231	2,662	영업활동자산부채증감	-5,481	4,135	-20,632	-3,372
계속사업이익	-934	-6,450	2,131	-8,352	유형자산 자본적지출				
중단사업이익	27,865	1,914			유형자산 처분	1,032	637	659	471
당기순이익	24,578	-4,891	1,641	-8,338	무형자산 순투자	168	38	160	110
EPS(Adj.)	37,625	-7,296	2,318	-11,781	총투자				
					Free Cash Flow	-5,750	290	-15,068	1,168
B/S(Annual)	2017.12	2018.12	2019.12	2020.12	Valuation Indicator	2017.12	2018.12	2019.12	2020.12
자산총계	304,088	247,299	250,554	252,442	Per Share(Won)				
유동자산	176,637	123,167	125,460	130,014	EPS	37,625	-7,296	2,318	-11,781
당좌자산	109,713	72,522	54,121	67,889	EBITDAPS	9,012	-5,979	7,992	-188
현금등가물 및 유가증권	32,397	30,418	22,251	37,034	BPS	185,395	168,031	163,572	154,230
매출채권	52,940	14,707	14,242	10,301	SPS	236,809	196,331	214,524	210,584
재고자산	8,454	10,091	13,183	12,530	CFPS	9,083	1,887	-20,688	-1,271
비유동자산	127,451	124,132	125,094	122,428					
투자자산	5,764	7,636	9,799	9,468	Multiples(X)				
유형자산	110,463	102,690	99,467	99,705	PER	2.6	-17.6	54.6	-9.2
무형자산	1,054	895	1,154	1,173	PBR	0.5	0.8	0.8	0.7
부채총계	180,368	116,189	121,291	128,230	PSR	0.4	0.7	0.6	0.5
유동부채	156,149	94,103	89,419	95,115	PCR	10.6	68.1	-6.1	-85.4
매입채무	61,779	23,751	25,865	26,831	PEG	0.1		-1.8	
유동성차입금	34,539	27,939	28,113	34,113	EV/EBITDA	12.6	-21.6	18.7	-717.8
유동성사채	5,474	649	0	3,348	EV/Sales	0.5	0.7	0.7	0.6
비유동부채	24,219	22,087	31,871	33,114					
사채	649		5,963	5,218	Dividends(Won)				
장기차입금	8,322	7,814	16,537	18,622	Cash Dividend Rate(%)	0.0	0.0	0.0	0.0
순부채	16,956	-4,229	16,392	18,941	DPS(Adj., Comm.)	0	0	0	0
자본총계	123,720	131,110	129,263	124,212	DPS(Adj., Pref.)	0			
자본총계(지배)	111,214	118,822	115,669	109,063					
자본금	2,833	3,539	3,539	3,539					
자본잉여금	10,499	24,834	24,834	24,005					
이익잉여금	162,369	160,437	161,806	154,191					
자본조정	-83,554	-84,482	-84,783	-84,783					
자기주식	-563	-105	-105	-105					
기타포괄손익누계액	14,781	10,209	10,274	12,112					

(단위: 억원, 원, 배)

(자료: Quantiwise)

한국콜마홀딩스 주요 지배구조

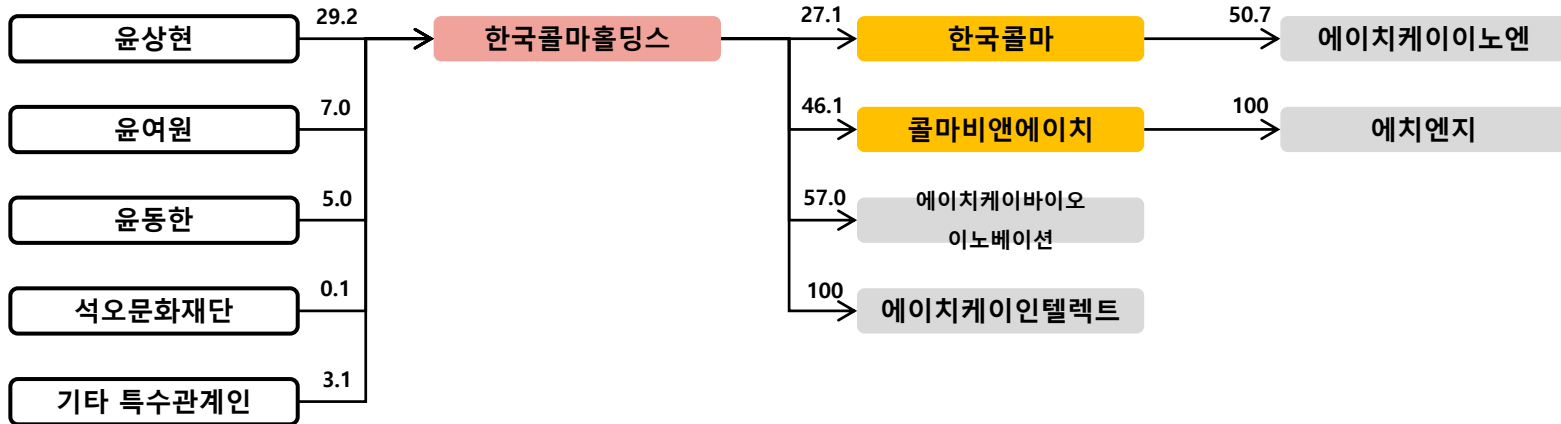

한국콜마홀딩스 지분가치 및 NAV



한국콜마홀딩스				(%, 백만원)	
법인명	상장여부	지분율	장부가액	시가총액	지분가치
한국콜마	상장	27.1	265,441	1,322,532	358,935
콜마비엔에이치		46.1	16,140	1,518,539	699,591
자사주		0.5		567,519	2,979
에이치케이바이오이노베이션		57.0	10,312		10,312
기타			48,357		48,357
합계			340,250		1,120,174
지주회사 별도 순차입금					50,314
지주회사 NAV					1,069,860
지주회사 시가총액					567,519
할인율					47.0%

시가총액 추이

(단위 : 억원)



자료 : Quantwise

NAV 구성비율

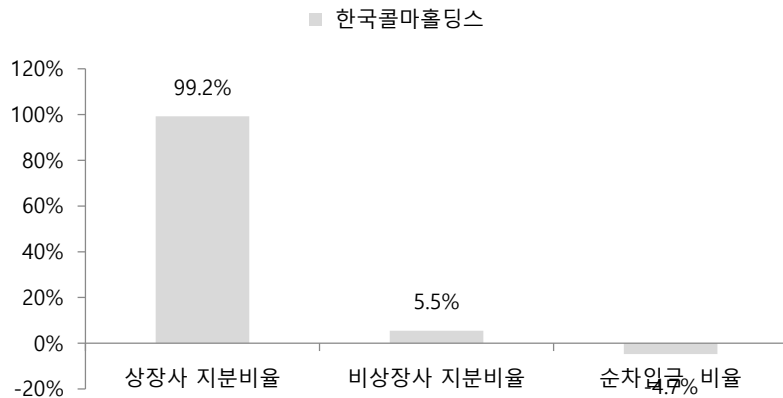

자료 : SK증권

NAV와 시가총액

(단위: 억원)

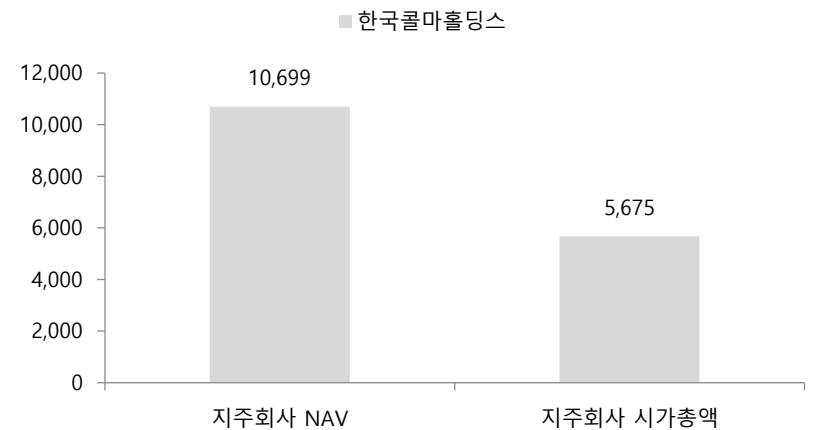

자료 : SK증권

한국콜마홀딩스 연결재무제표



Income Statement	Annual				Cash Flow Statement(Annual)	2017.12	2018.12	2019.12	2020.12
	2017.12	2018.12	2019.12	2020.12					
매출액	4,083	5,617	4,995	6,755	영업활동으로 인한 현금흐름	683	385	841	833
매출원가	3,002	4,301	3,974	5,252	투자활동으로 인한 현금흐름	-663	-740	-1,344	891
매출총이익	1,081	1,316	1,021	1,503	재무활동으로 인한 현금흐름	229	545	831	-766
판매비와관리비	463	481	276	446	EBIT	618	835	746	1,057
노무비 및 복리후생비	173	226	126	167	유효법인세율(%)	23.6	19.0	26.0	35.2
감가상각비	9	7	25	34	EBIT법인세				
영업이익	618	835	746	1,057	이연법인세증감	-95	24	-57	121
EBITDA	825	1,266	941	2,586	NOPLAT	377	701	495	806
영업외손익	258	392	42	1,743	감가상각비	64	72	107	160
순이자비용(영업외)	79	74	113	124	무형자산상각비	5	6	16	18
세전계속사업이익	676	1,113	706	2,283	총현금흐름	446	779	617	985
법인세비용	160	211	183	804	영업활동자산부채증감	74	-301	-68	-314
계속사업이익	517	902	522	1,478	유형자산 자본적지출				
중단사업이익			189	73	유형자산 처분	4	2	41	3
당기순이익	280	627	425	1,131	무형자산 순투자	8	25	73	18
EPS(Adj.)	1,674	3,448	2,178	5,776	총투자				
					Free Cash Flow	701	323	-106	-168
B/S(Annual)	2017.12	2018.12	2019.12	2020.12	Valuation Indicator	2017.12	2018.12	2019.12	2020.12
자산총계	7,469	8,817	10,919	12,185	Per Share(Won)				
유동자산	2,848	2,301	3,071	4,059	EPS	1,674	3,448	2,178	5,776
당좌자산	2,448	1,546	2,114	3,080	EBITDAPS	4,923	6,963	4,827	13,200
현금등가물 및 유가증권	509	698	1,027	1,983	BPS	17,643	19,657	22,952	29,865
매출채권	452	554	583	687	SPS	24,379	30,896	25,615	34,487
재고자산	400	519	717	677	CFPS	4,078	2,115	4,313	4,254
비유동자산	4,620	6,516	7,849	8,126	Multiples(X)				
투자자산	3,044	4,734	4,992	5,493	PER	24.4	8.6	10.4	4.5
유형자산	1,293	1,431	2,310	2,248	PBR	2.3	1.5	1.0	0.9
무형자산	200	255	314	241	PSR	1.7	1.0	0.9	0.8
부채총계	3,546	3,863	4,913	4,309	PCR	10.0	14.0	5.2	6.1
유동부채	2,782	2,169	3,494	3,625	PEG	2.0	0.0	-66.6	0.1
매입채무	825	883	1,163	1,275	EV/EBITDA	8.3	4.9	5.7	1.7
유동성차입금	703	564	777	670	EV/Sales	1.7	1.1	1.1	0.7
유동성사채	881	549	916	508	Dividends(Won)				
비유동부채	764	1,693	1,419	684	Cash Dividend Rate(%)	0.5	0.7	0.9	0.8
사채	291	478			DPS(Adj., Comm.)	185	195	195	205
장기차입금	35	234	927	480	DPS(Adj., Pref.)	0	0	0	0
순부채	-5	911	1,332	-442	(단위: 억원, 원, 배)				
자본총계	3,922	4,954	6,006	7,876	(자료: Quantiwise)				
자본총계(지배)	2,938	3,814	4,454	5,852					
자본금	84	90	92	93					
자본잉여금	1,722	2,049	2,342	2,644					
이익잉여금	1,156	1,711	2,062	3,152					
자본조정	-15	-15	-15	-15					
자기주식	-7	-7	-7	-7					
기타포괄손익누계액	-10	-20	-27	-22					

한라홀딩스 주요 지배구조

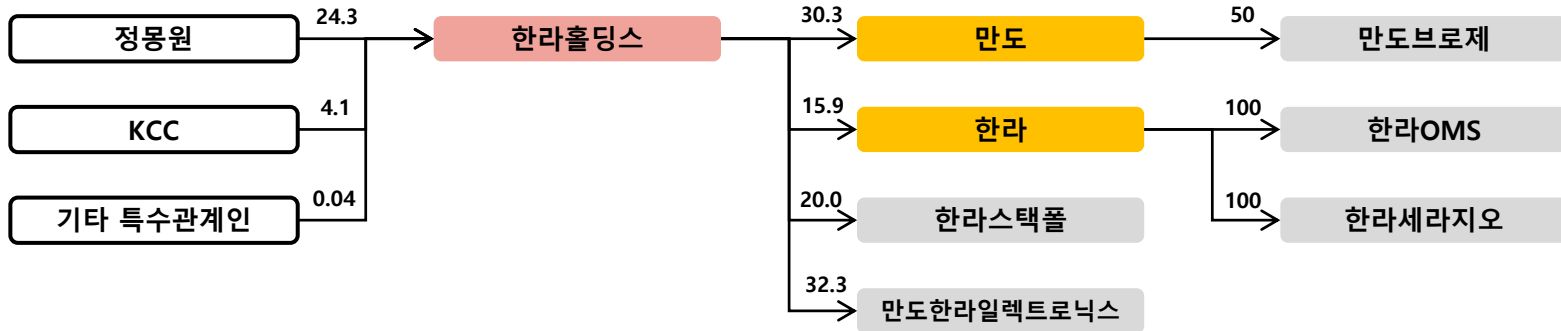

한라홀딩스 지분가치 및 NAV



한라홀딩스 (%) (백만원)					
법인명	상장여부	지분율	장부가액	시가총액	지분가치
만도	상장	30.3	589,688	3,042,821	920,453
한라		15.9	21,951	211,091	33,458
자자주		3.4		437,733	14,710
한라우선주	비상장	100.0	202,535		202,535
한라스택폴		20.0	36,644		36,644
만도헬라일렉트로닉스		50.0	29,258		29,258
제이제이한라		100.0	1,768		1,768
기타			61,554		61,554
합계			943,398		1,300,380
지주회사 별도 순차입금					502,702
지주회사 NAV					797,679
지주회사 시가총액					437,733
할인율					45.1%

시가총액 추이

(단위 : 억원)



자료 : Quantwise

NAV 구성비율

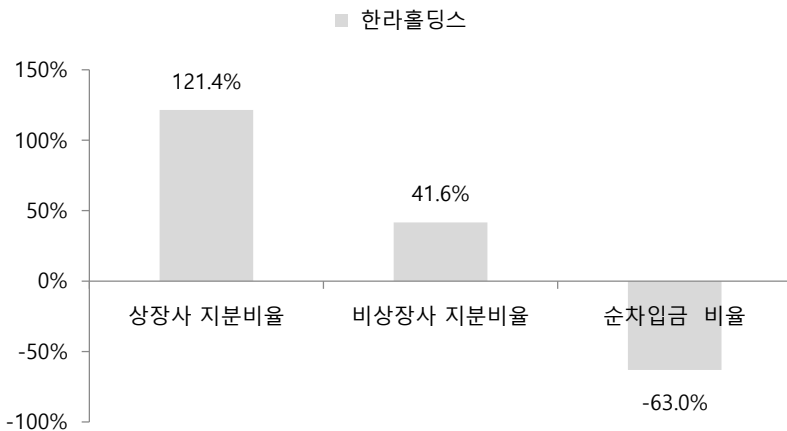

자료 : SK증권

NAV와 시가총액

(단위: 억원)

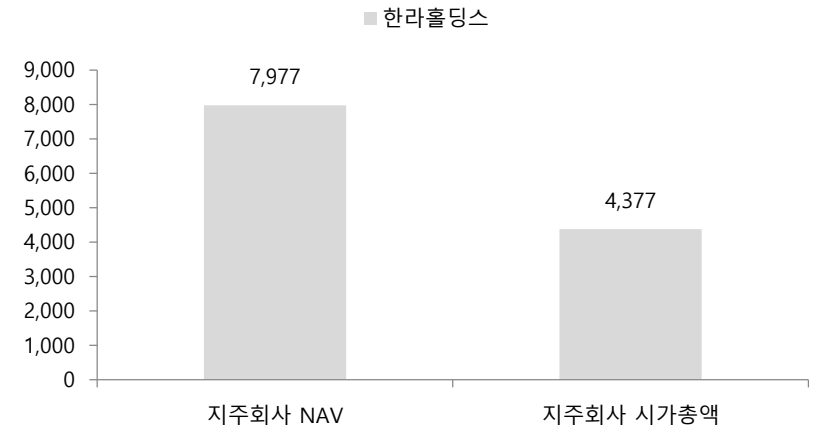

자료 : SK증권

한라홀딩스 연결재무제표



Income Statement	Annual				Cash Flow Statement(Annual)	2017.12	2018.12	2019.12	2020.12
	2017.12	2018.12	2019.12	2020.12					
매출액	8,907	8,865	7,984	7,358	영업활동으로 인한 현금흐름	526	8	457	232
매출원가	7,489	7,561	6,395	5,685	투자활동으로 인한 현금흐름	20	372	44	-525
매출총이익	1,419	1,305	1,589	1,673	재무활동으로 인한 현금흐름	-297	-772	-236	577
판매비와관리비	782	725	835	766	EBIT	637	579	754	907
노무비 및 복리후생비	474	337	412	363	유효법인세율(%)	36.5	25.3	18.5	21.2
감가상각비	46	35	74	72	EBIT법인세				
영업이익	637	579	754	907	이연법인세증감	12	-65	30	143
EBITDA	1,134	677	1,000	1,104	NOPLAT	417	368	645	858
영업외손익	127	-227	-233	-348	감가상각비	85	69	210	254
순이자비용(영업외)	256	228	246	271	무형자산상각비	29	27	23	19
세전계속사업이익	764	352	521	560	총현금흐름	530	463	879	1,132
법인세비용	279	89	96	119	영업활동자산부채증감	186	-311	13	-261
계속사업이익	485	263	425	441	유형자산 자본적지출				
중단사업이익	-50	-132	-14		유형자산 처분	1	382	2	36
당기순이익	430	131	411	440	무형자산 순투자	22	5	-29	269
EPS(Adj.)	3,982	1,214	3,918	4,206	총투자				
					Free Cash Flow	473	254	280	-298
B/S(Annual)	2017.12	2018.12	2019.12	2020.12	Valuation Indicator	2017.12	2018.12	2019.12	2020.12
자산총계	18,523	17,241	17,604	19,615	Per Share(Won)				
유동자산	4,201	3,685	3,223	3,721	EPS	3,982	1,214	3,918	4,206
당좌자산	3,325	2,723	2,411	2,836	EBITDAPS	10,495	6,264	9,546	10,542
현금등가물 및 유가증권	1,234	856	1,132	1,418	BPS	87,515	82,464	84,613	87,631
매출채권	1,621	1,669	1,210	1,276	SPS	82,454	82,067	76,178	70,263
재고자산	876	782	812	884	CFPS	4,865	75	4,364	2,216
비유동자산	14,322	13,557	14,381	15,894	Multiples(X)				
투자자산	11,325	10,592	10,850	11,294	PER	15.8	36.1	11.7	8.9
유형자산	2,534	2,624	2,667	2,679	PBR	0.7	0.5	0.5	0.4
무형자산	334	292	243	463	PSR	0.8	0.5	0.6	0.5
부채총계	9,186	8,589	8,743	10,746	PCR	12.9	580.8	10.5	16.9
유동부채	4,977	2,903	4,945	4,721	PEG	-0.3	-0.8	-0.7	4.8
매입채무	1,798	1,816	1,541	1,382	EV/EBITDA	10.2	14.2	10.1	9.8
유동성차입금	1,399	539	1,207	2,174	EV/Sales	1.3	1.1	1.3	1.5
유동성사채	1,499	399	1,959	930	Dividends(Won)				
비유동부채	4,208	5,686	3,798	6,025	Cash Dividend Rate(%)	2.2	4.6	4.4	5.4
사채	2,715	2,885	1,516	2,883	DPS(Adj., Comm.)	1,350	2,000	2,000	2,000
장기차입금	824	2,072	1,389	1,093	DPS(Adj., Pref.)	0	0	0	
순부채	4,785	4,901	5,342	6,875	(단위: 억원, 원, 배)				
자본총계	9,337	8,652	8,861	8,869	(자료: Quantiwise)				
자본총계(지배)	9,337	8,652	8,861	8,868					
자본금	551	551	551	551					
자본잉여금	2,647	2,647	2,647	2,647					
이익잉여금	6,933	6,392	6,430	6,649					
자본조정	-316	-378	-241	-340					
자기주식	-75	-137		-99					
기타포괄손익누계액	-478	-560	-527	-639					

한세에스24홀딩스 주요 지배구조

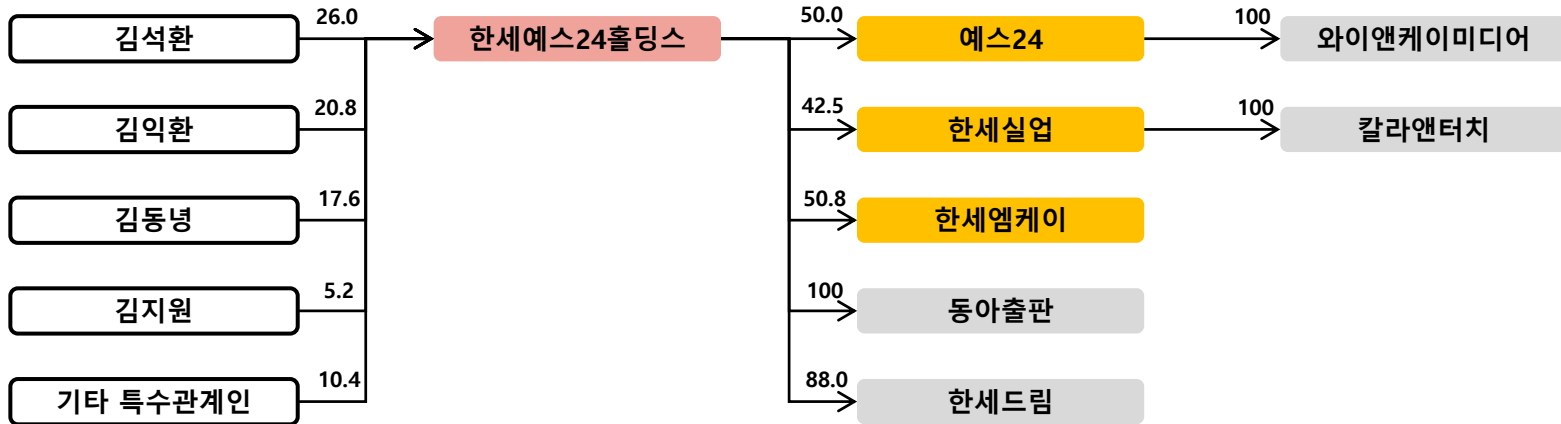

한세에스24홀딩스 지분가치 및 NAV



한세에스24홀딩스		(%, 백만원)			
법인명	상장여부	지분율	장부가액	시가총액	지분가치
에스24	상장	50.0	27,279	275,200	137,628
한세실업		42.5	82,005	832,000	353,184
한세엠케이		50.8	25,790	53,316	27,068
자사주		1.8		356,000	6,570
동아출판	비상장	100.0	26,122		26,122
한세드림		88.0	15,625		15,625
연합뉴스티브이		0.5	155		155
합계			176,976		566,352
지주회사 별도 순차입금					77,691
지주회사 NAV					488,661
지주회사 시가총액					356,000
할인율					27.1%

시가총액 추이

(단위 : 억원)



자료 : Quantiwise

NAV 구성비율

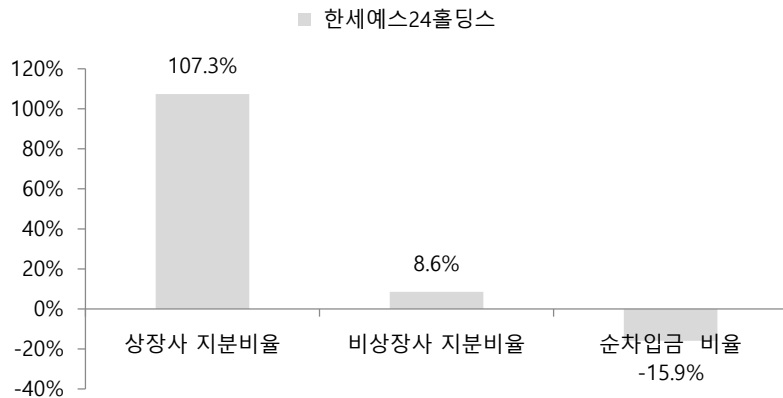

자료 : SK증권

NAV와 시가총액

(단위: 억원)

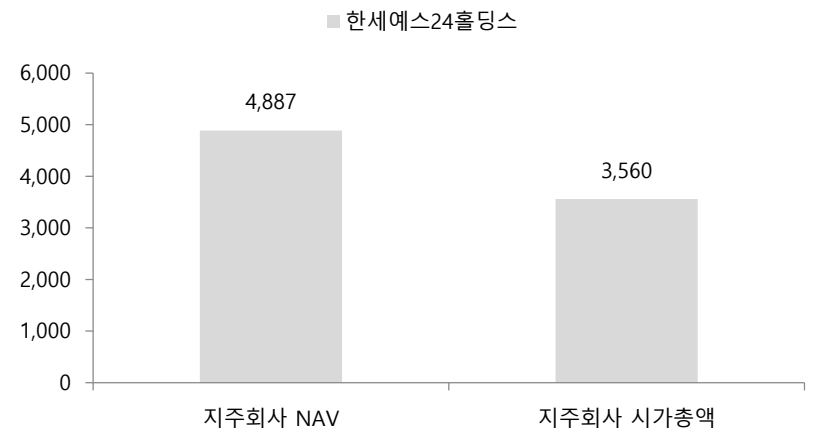

자료 : SK증권

한세에스24홀딩스 연결재무제표



Income Statement	Annual				Cash Flow Statement(Annual)	2017.12	2018.12	2019.12	2020.12
	2017.12	2018.12	2019.12	2020.12					
매출액	24,623	25,215	27,367	27,979	영업활동으로 인한 현금흐름	958	145	1,449	1,101
매출원가	18,079	18,835	20,585	22,051	투자활동으로 인한 현금흐름	-1,727	-276	-564	-357
매출총이익	6,544	6,380	6,781	5,928	재무활동으로 인한 현금흐름	-753	-41	-494	-239
판매비와관리비	5,759	5,815	5,801	5,112	EBIT	784	565	980	817
노무비 및 복리후생비	1,332	1,439	1,457	1,508	유효법인세율(%)	31.4	-24.0	83.4	-4.6
감가상각비	251	241	416	344	EBIT법인세				
영업이익	784	565	980	817	이연법인세증감	29	5	-87	45
EBITDA	1,410	210	1,092	1,489	NOPLAT	567	706	76	899
영업외손익	96	-931	-772	-133	감가상각비	302	310	530	511
순이자비용(영업외)	95	118	166	135	무형자산상각비	133	149	187	159
세전계속사업이익	880	-366	208	684	총현금흐름	1,002	1,164	793	1,569
법인세비용	276	88	174	-31	영업활동자산부채증감	-255	-918	-117	-354
계속사업이익	604	-454	35	715	유형자산 자본적지출				
중단사업이익			-3	-10	유형자산 처분	8	12	13	23
당기순이익	317	-159	202	544	무형자산 순투자	163	137	138	67
EPS(Adj.)	792	-398	504	1,359	총투자				
					Free Cash Flow	218	-307	-560	791
B/S(Annual)	2017.12	2018.12	2019.12	2020.12	Valuation Indicator	2017.12	2018.12	2019.12	2020.12
자산총계	16,936	16,783	17,314	18,400	Per Share(Won)				
유동자산	10,728	10,753	9,943	10,465	EPS	792	-398	504	1,359
당좌자산	7,309	3,960	4,200	4,878	EBITDAPS	3,526	524	2,730	3,723
현금등가물 및 유가증권	803	637	1,030	1,526	BPS	7,242	6,633	6,914	9,382
매출채권	2,826	2,919	2,664	2,696	SPS	61,557	63,037	68,417	69,949
재고자산	3,332	4,011	4,076	3,903	CFPS	2,395	363	3,623	2,753
비유동자산	6,208	6,030	7,371	7,935	Multiples(X)				
투자자산	1,241	1,229	2,182	3,031	PER	13.6	-20.1	14.7	5.6
유형자산	2,880	3,031	3,116	3,050	PBR	1.5	1.2	1.1	0.8
무형자산	1,429	1,008	761	663	PSR	0.2	0.1	0.1	0.1
부채총계	9,924	10,606	11,355	10,942	PCR	4.5	22.1	2.0	2.8
유동부채	8,195	9,036	9,469	8,801	PEG	-4.3		1.6	0.3
매입채무	1,841	1,999	2,325	1,952	EV/EBITDA	4.7	31.1	6.7	4.6
유동성차입금	5,289	5,977	5,766	5,291	EV/Sales	0.3	0.3	0.3	0.2
유동성사채	0	0	0	137	Dividends(Won)				
비유동부채	1,730	1,570	1,886	2,141	Cash Dividend Rate(%)	2.1	2.8	3.4	3.3
사채					DPS(Adj., Comm.)	220	220	250	250
장기차입금	1,094	760	824	1,136	DPS(Adj., Pref.)				
순부채	2,274	3,318	4,409	3,780	(단위: 억원, 원, 배)				
자본총계	7,012	6,177	5,959	7,458	(자료: Quantiwise)				
자본총계(지배)	2,853	2,604	2,715	3,683					
자본금	200	200	200	200					
자본잉여금	538	560	574	577					
이익잉여금	2,635	2,431	2,537	3,115					
자본조정	-534	-547	-547	-547					
자기주식	-57	-69	-69	-69					
기타포괄손익누계액	14	-40	-48	339					

한솔홀딩스 주요 지배구조

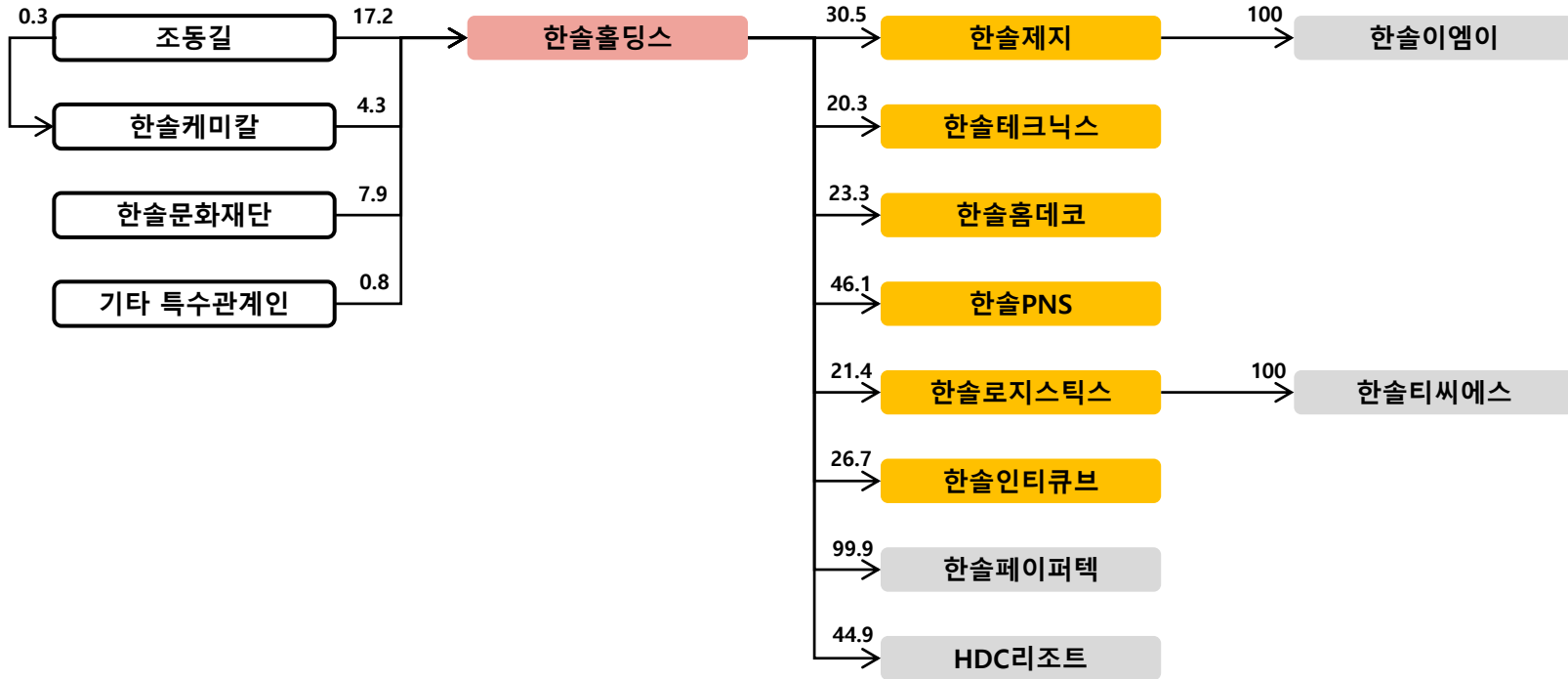

한솔홀딩스 지분가치 및 NAV



한솔홀딩스				(%, 백만원)	
법인명	상장여부	지분율	장부가액	시가총액	지분가치
한솔제지	상장	30.5	150,488	358,199	109,215
한솔테크닉스		20.3	60,613	348,392	70,584
한솔홈데코		23.3	28,150	178,855	41,709
한솔PNS		46.1	17,976	44,162	20,346
한솔로지스틱스		21.4	11,992	91,362	19,524
한솔인티큐브		26.7	10,206	47,607	12,687
자사주				174,966	0
한솔페이퍼텍	비상장	99.9	31,032		31,032
HDC리조트		44.9	32,812		32,812
기타			850		850
합계			344,119		338,759
지주회사 별도 순차입금					-45,372
지주회사 NAV					384,131
지주회사 시가총액				174,966	
할인율					54.5%

시가총액 추이

(단위 : 억원)

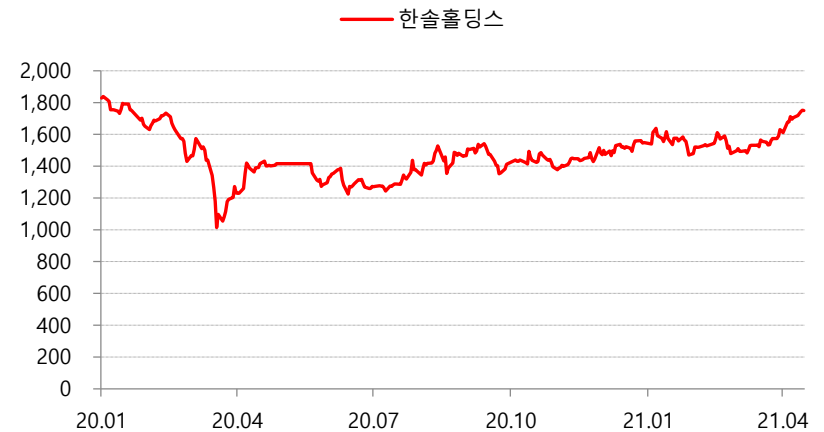

자료 : Quantwise

NAV 구성비율

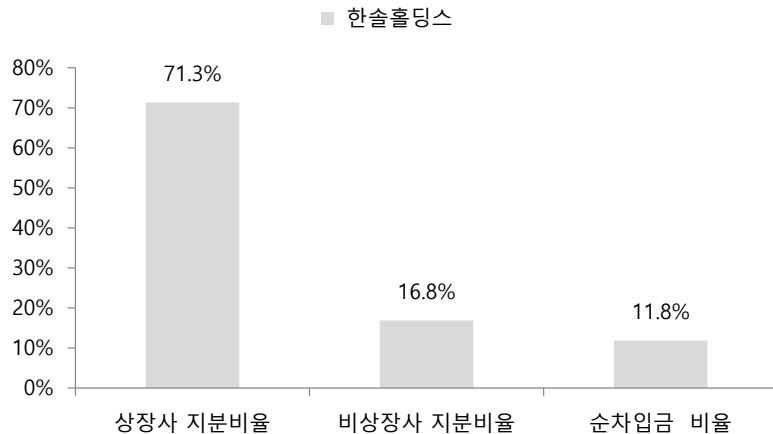

자료 : SK증권

NAV와 시가총액

(단위: 억원)

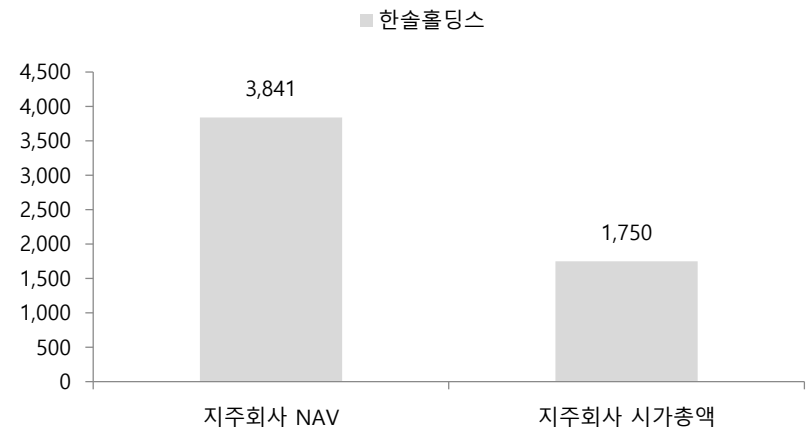

자료 : SK증권

한솔홀딩스 연결재무제표



Income Statement	Annual			
	2017.12	2018.12	2019.12	2020.12
매출액	6,868	6,020	3,463	3,595
매출원가	6,063	5,231	3,010	3,173
매출총이익	805	789	453	422
판매비와관리비	549	535	305	297
노무비 및 복리후생비	277	254	138	133
감가상각비	23	20	17	17
영업이익	256	254	148	125
EBITDA	-136	307	366	544
영업외손익	-1,089	-275	-74	83
순이자비용(영업외)	223	39	5	4
세전계속사업이익	-631	67	198	428
법인세비용	-160	-26	37	-138
계속사업이익	-471	93	161	566
중단사업이익	-396	-508	102	160
당기순이익	-549	-390	253	712
EPS(Adj.)	-1,164	-826	536	1,626

B/S(Annual)	2017.12	2018.12	2019.12	2020.12
자산총계	16,294	13,474	6,664	6,271
유동자산	3,871	2,535	2,104	1,670
당좌자산	3,630	2,400	1,825	1,403
현금등가물 및 유가증권	533	643	344	453
매출채권	2,512	1,497	1,259	714
재고자산	241	136	102	73
비유동자산	12,423	10,938	4,560	4,602
투자자산	3,432	3,002	3,557	3,644
유형자산	8,533	7,660	687	657
무형자산	233	98	118	72
부채총계	11,063	9,154	2,103	1,007
유동부채	7,043	5,572	1,784	926
매입채무	2,710	1,596	1,318	694
유동성차입금	1,319	721	261	160
유동성사채	0	130	60	0
비유동부채	4,020	3,582	319	80
사채	298			
장기차입금	451	293	62	25
순부채	1,148	398	-106	-603
자본총계	5,231	4,320	4,561	5,265
자본총계(지배)	4,670	4,090	4,339	5,029
자본금	2,318	2,318	2,359	420
자본잉여금	2,665	2,482	2,633	3,031
이익잉여금	1,154	648	886	1,493
자본조정	-1,488	-1,346	-1,538	17
자기주식	-307	-358	-359	
기타포괄손익누계액	21	-12	-2	68

Cash Flow Statement(Annual)	2017.12	2018.12	2019.12	2020.12
영업활동으로 인한 현금흐름	567	-38	351	93
투자활동으로 인한 현금흐름	-310	504	-255	16
재무활동으로 인한 현금흐름	-248	-359	-394	2
EBIT	256	254	148	125
유효법인세율(%)	25.3	-39.5	18.8	-32.3
EBIT법인세				
이연법인세증감	-9	244	-397	-89
NOPLAT	183	598	-277	76
감가상각비	225	174	148	94
무형자산상각비	46	27	15	17
총현금흐름	454	799	-114	187
영업활동자산부채증감	222	-509	-48	-147
유형자산 자본적지출				
유형자산 처분	23	12	46	0
무형자산 순투자	13	15	19	8
총투자				
Free Cash Flow	472	145	-917	19

Valuation Indicator	2017.12	2018.12	2019.12	2020.12
Per Share(Won)				
EPS	-1,164	-826	536	1,626
EBITDAPS	-288	650	776	1,241
BPS	10,856	9,735	10,328	11,972
SPS	14,556	12,758	7,339	8,209
CFPS	1,201	-80	744	212
Multiples(X)				
PER	-3.9	-6.0	7.3	2.3
PBR	0.4	0.5	0.4	0.3
PSR	0.3	0.4	0.5	0.5
PCR	3.7	-61.7	5.3	17.4
PEG			0.1	0.1
EV/EBITDA	-24.0	8.9	4.8	1.7
EV/Sales	0.5	0.5	0.5	0.3
Dividends(Won)				
Cash Dividend Rate(%)	1.1	0.0	0.0	3.3
DPS(Adj., Comm.)	49	0	0	120
DPS(Adj., Pref.)	0	0	0	

(단위: 억원, 원, 배)

(자료: Quantiwise)

한일홀딩스 주요 지배구조

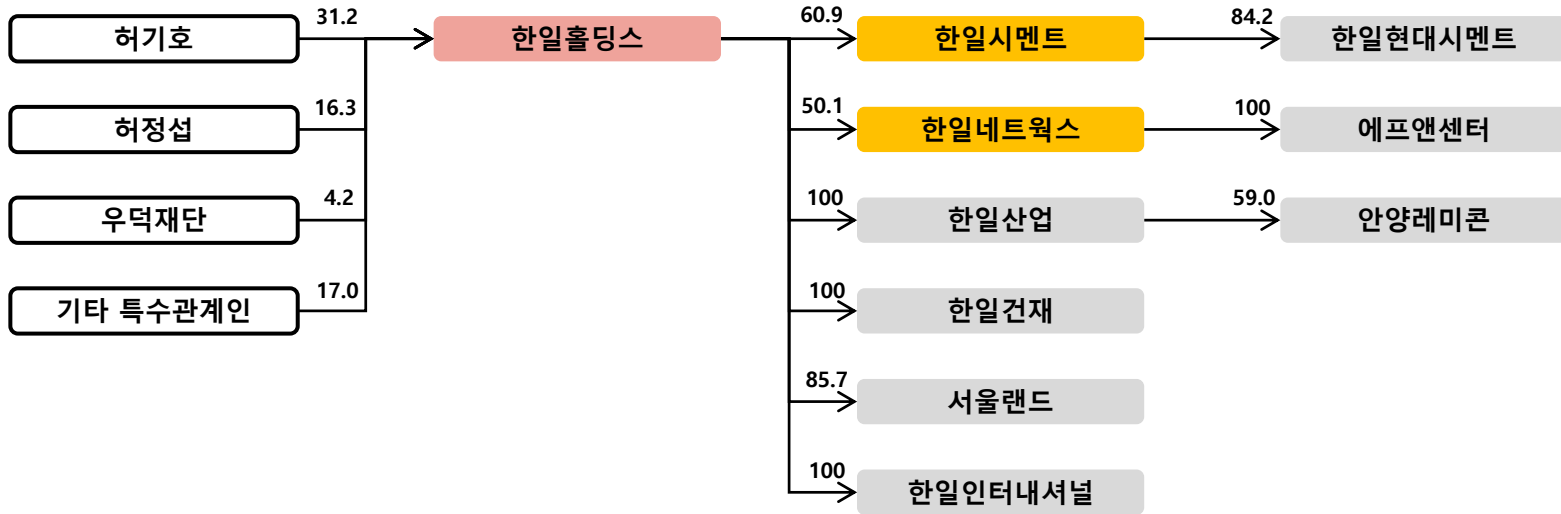

한일홀딩스 지분가치 및 NAV



한일홀딩스		(%, 백만원)			
법인명	상장여부	지분율	장부가액	시가총액	지분가치
한일시멘트	상장	60.9	479,385	1,038,923	632,704
한일네트웍스		50.1	25,263	71,486	35,815
자사주		-		370,283	0
한일산업	비상장	100.0	57,257		57,257
한일건재		100.0	45,197		45,197
한일인터내셔널		100.0	30,000		30,000
기타			84,606		84,606
합계			721,708		885,579
지주회사 별도 순차입금					233,450
지주회사 NAV					652,129
지주회사 시가총액					370,283
할인율					43.2%

시가총액 추이

(단위 : 억원)



자료 : Quantwise

NAV 구성비율

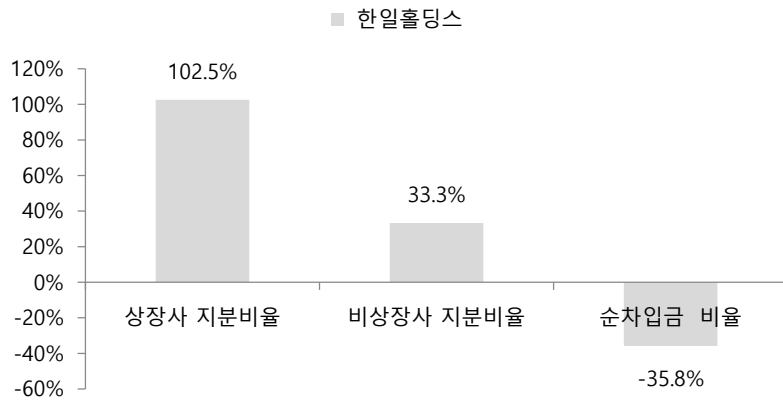

자료 : SK증권

NAV와 시가총액

(단위: 억원)

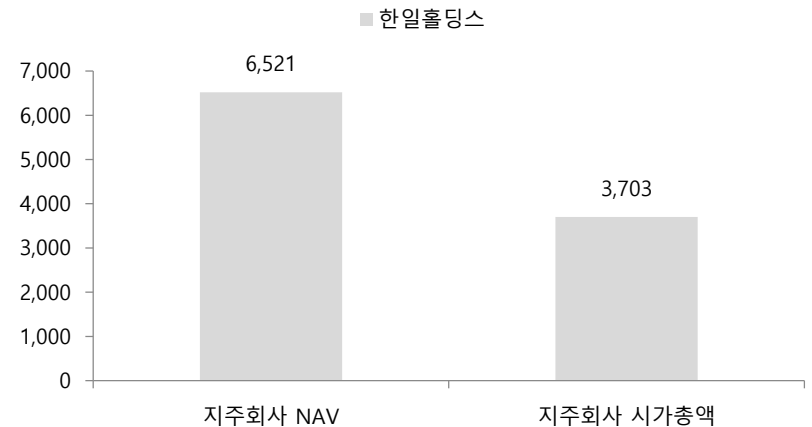

자료 : SK증권

한일홀딩스 연결재무제표



Income Statement	Annual				Cash Flow Statement(Annual)	2017.12	2018.12	2019.12	2020.12
	2017.12	2018.12	2019.12	2020.12					
매출액	11,908	11,867	16,518	15,334	영업활동으로 인한 현금흐름	703	1,267	1,252	2,507
매출원가	9,602	10,055	13,786	12,198	투자활동으로 인한 현금흐름	-8,791	2,954	-1,755	-2,362
매출총이익	2,306	1,812	2,732	3,136	재무활동으로 인한 현금흐름	7,195	-3,343	-623	-1,261
판매비와관리비	1,180	1,400	1,896	1,565	EBIT	1,126	411	836	1,571
노무비 및 복리후생비	397	419	451	438	유효법인세율(%)	22.3	0.1	41.8	29.1
감가상각비	61	75	165	133	EBIT법인세				
영업이익	1,126	411	836	1,571	이연법인세증감	376	18	27	96
EBITDA	1,568	2,675	2,233	2,802	NOPLAT	1,251	429	513	1,210
영업외손익	-278	966	9	-40	감가상각비	601	530	1,032	1,024
순이자비용(영업외)	43	692	281	188	무형자산상각비	59	76	75	60
세전계속사업이익	864	1,378	845	1,531	총현금흐름	1,911	1,035	1,620	2,293
법인세비용	192	1	353	446	영업활동자산부채증감	-817	-135	-217	47
계속사업이익	672	1,377	492	1,085	유형자산 자본적지출				
중단사업이익	-15	3,827			유형자산 처분	94	15	10	49
당기순이익	571	5,117	138	491	무형자산 순투자	71	16	3	3
EPS(Adj.)	1,515	17,375	461	1,652	총투자				
					Free Cash Flow	540	206	-539	1,660
B/S(Annual)	2017.12	2018.12	2019.12	2020.12	Valuation Indicator	2017.12	2018.12	2019.12	2020.12
자산총계	33,363	32,542	33,000	33,201	Per Share(Won)				
유동자산	13,242	11,777	11,161	11,278	EPS	1,515	17,375	461	1,652
당좌자산	11,322	7,660	6,182	4,721	EBITDAPS	4,155	9,084	7,450	9,428
현금등가물 및 유가증권	2,580	3,460	2,341	1,224	BPS	44,219	33,371	33,397	46,221
매출채권	4,361	4,071	3,689	3,318	SPS	31,563	40,290	55,108	51,590
재고자산	1,689	1,676	1,357	1,025	CFPS	1,865	4,303	4,177	8,436
비유동자산	20,121	20,765	21,840	21,923	Multiples(X)				
투자자산	2,606	1,868	2,244	2,462	PER	19.9	0.6	19.1	6.6
유형자산	11,799	12,187	12,255	12,203	PBR	0.7	0.3	0.3	0.2
무형자산	5,673	6,490	5,963	5,878	PSR	1.0	0.3	0.2	0.2
부채총계	16,969	15,294	15,576	14,967	PCR	16.1	2.4	2.1	1.3
유동부채	7,624	6,193	7,443	7,326	PEG	-1.4	0.0	-0.5	2.2
매입채무	3,180	3,124	2,508	2,486	EV/EBITDA	10.9	2.2	2.8	2.0
유동성차입금	3,080	634	1,377	1,187	EV/Sales	1.4	0.5	0.4	0.4
유동성사채	700	600	1,500	1,899	Dividends(Won)				
비유동부채	9,345	9,102	8,133	7,641	Cash Dividend Rate(%)	1.2	4.2	5.2	4.7
사채	2,296	2,995	4,293	3,895	DPS(Adj., Comm.)	360	440	460	510
장기차입금	4,199	4,169	1,284	1,235	DPS(Adj., Pref.)	0	0	0	
순부채	6,254	2,583	3,639	2,585					
자본총계	16,394	17,248	17,424	18,234					
자본총계(지배)	15,337	10,002	10,010	13,319					
자본금	377	313	313	313					
자본잉여금	217	1,250	1,245	4,040					
이익잉여금	14,693	19,400	19,376	19,737					
자본조정	-387	-11,150	-11,150	-11,150					
자기주식	-387	-2							
기타포괄손익누계액	437	189	224	378					

(단위: 억원, 원, 배)

(자료: Quantiwise)

한진중공업홀딩스 주요 지배구조

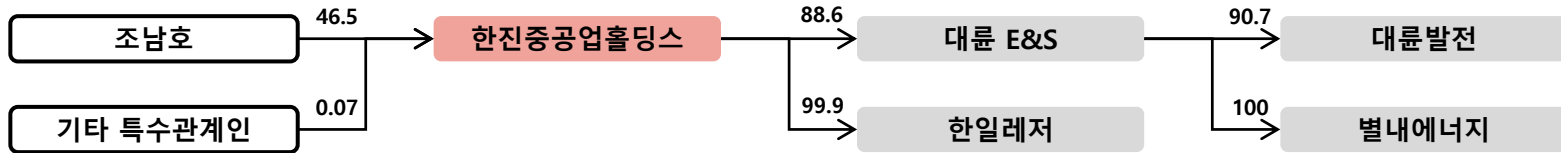

한진중공업홀딩스 지분가치 및 NAV



한진중공업홀딩스		(%, 백만원)			
법인명	상장여부	지분율	장부가액	시가총액	지분가치
자사주	상장	11.7		126,240	14,707
한일레저	비상장	100.0	49,035		49,035
대륜 E&S		88.6	284,045		284,045
합계			333,080		347,787
지주회사 별도 순차입금					30,897
지주회사 NAV					316,890
지주회사 시가총액					126,240
할인율					60.2%

시가총액 추이

(단위 : 억원)



자료 : Quantwise

NAV 구성비율

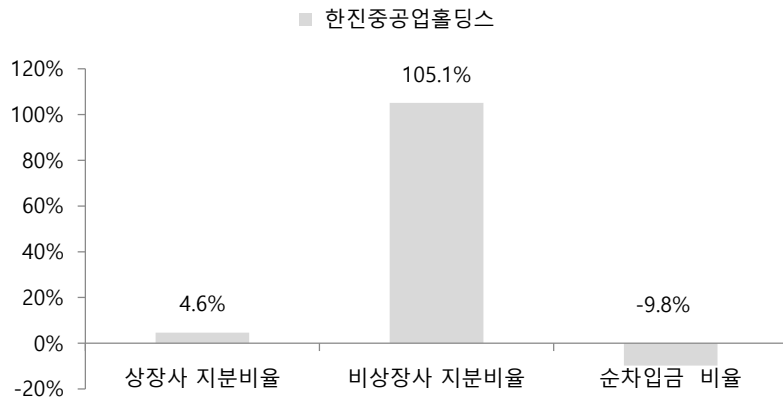

자료 : SK증권

NAV와 시가총액

(단위: 억원)

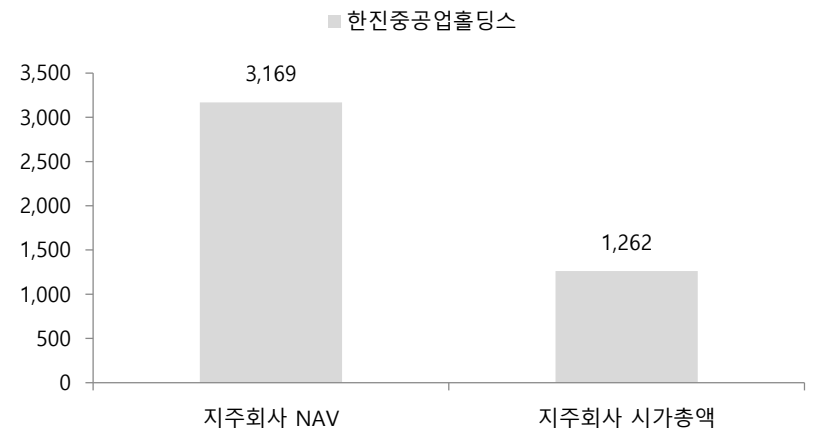

자료 : SK증권

한진중공업홀딩스 연결재무제표



Income Statement	Annual				Cash Flow Statement(Annual)	2017.12	2018.12	2019.12	2020.12
	2017.12	2018.12	2019.12	2020.12					
매출액	9,067	9,460	8,776	7,952	영업활동으로 인한 현금흐름	350	572	670	780
매출원가	8,033	8,331	7,609	6,659	투자활동으로 인한 현금흐름	341	-590	-539	-693
매출총이익	1,034	1,129	1,167	1,293	재무활동으로 인한 현금흐름	-772	-566	-368	-118
판매비와관리비	791	806	783	789	EBIT	243	324	384	504
노무비 및 복리후생비	317	315	301	318	유효법인세율(%)	-14.5	100.7	7.1	364.9
감가상각비	156	162	177	181	EBIT법인세				
영업이익	243	324	384	504	이연법인세증감	90	117	-9	-13
EBITDA	-79	1,467	1,398	1,180	NOPLAT	369	115	348	-1,347
영업외손익	-2,230	33	-57	-490	감가상각비	552	540	581	678
순이자비용(영업외)	494	522	485	483	무형자산상각비	2	2	5	5
세전계속사업이익	-1,126	404	327	14	총현금흐름	923	657	934	-664
법인세비용	163	407	23	50	영업활동자산부채증감	-43	346	272	81
계속사업이익	-1,289	-3	304	-36	유형자산 자본적지출				
중단사업이익	-307				유형자산 처분	8	4	16	6
당기순이익	-1,394	90	303	-38	무형자산 순투자	4	19	-1	3
EPS(Adj.)	-4,722	306	1,025	-129	총투자				
					Free Cash Flow	1,061	792	-847	-813
B/S(Annual)	2017.12	2018.12	2019.12	2020.12	Valuation Indicator	2017.12	2018.12	2019.12	2020.12
자산총계	19,186	18,736	18,607	18,372	Per Share(Won)				
유동자산	3,278	3,577	3,535	3,336	EPS	-4,722	306	1,025	-129
당좌자산	3,216	3,420	3,528	3,137	EBITDAPS	-267	4,969	4,735	3,996
현금등가물 및 유가증권	1,091	511	273	243	BPS	12,698	13,043	12,788	12,631
매출채권	2,075	1,850	1,806	1,664	SPS	30,705	32,036	29,721	26,929
재고자산	43	26	7	9	CFPS	1,187	1,936	2,269	2,642
비유동자산	15,909	15,159	15,072	15,036	Multiples(X)				
투자자산	496	253	212	612	PER	-0.9	9.6	2.5	-32.7
유형자산	15,215	14,694	14,618	14,208	PBR	0.3	0.2	0.2	0.3
무형자산	192	206	202	201	PSR	0.1	0.1	0.1	0.2
부채총계	14,897	15,066	15,002	14,806	PCR	3.4	1.5	1.1	1.6
유동부채	6,084	4,868	6,253	5,502	PEG		0.4	0.1	
매입채무	2,733	2,096	2,102	1,804	EV/EBITDA	-118.5	5.9	6.0	7.7
유동성차입금	2,357	899	2,575	1,820	EV/Sales	1.0	0.9	1.0	1.1
유동성사채	0	500	313	873	Dividends(Won)				
비유동부채	8,813	10,198	8,749	9,304	Cash Dividend Rate(%)	0.0	0.0	0.0	0.0
사채	100	681	670	589	DPS(Adj., Comm.)	0	0	0	0
장기차입금	6,787	7,231	5,460	5,979	DPS(Adj., Pref.)				
순부채	8,153	7,736	7,618	7,779	(단위: 억원, 원, 배)				
자본총계	4,290	3,670	3,605	3,566	(자료: Quantiwise)				
자본총계(지배)	3,313	3,403	3,336	3,295					
자본금	1,551	1,551	1,551	1,551					
자본잉여금	6,830	6,830	6,830	6,830					
이익잉여금	-5,062	-5,021	-4,734	-4,774					
자본조정	-363	-311	-311	-311					
자기주식	-243	-243	-243	-243					
기타포괄손익누계액	356	354		-1					

한진칼 주요 지배구조

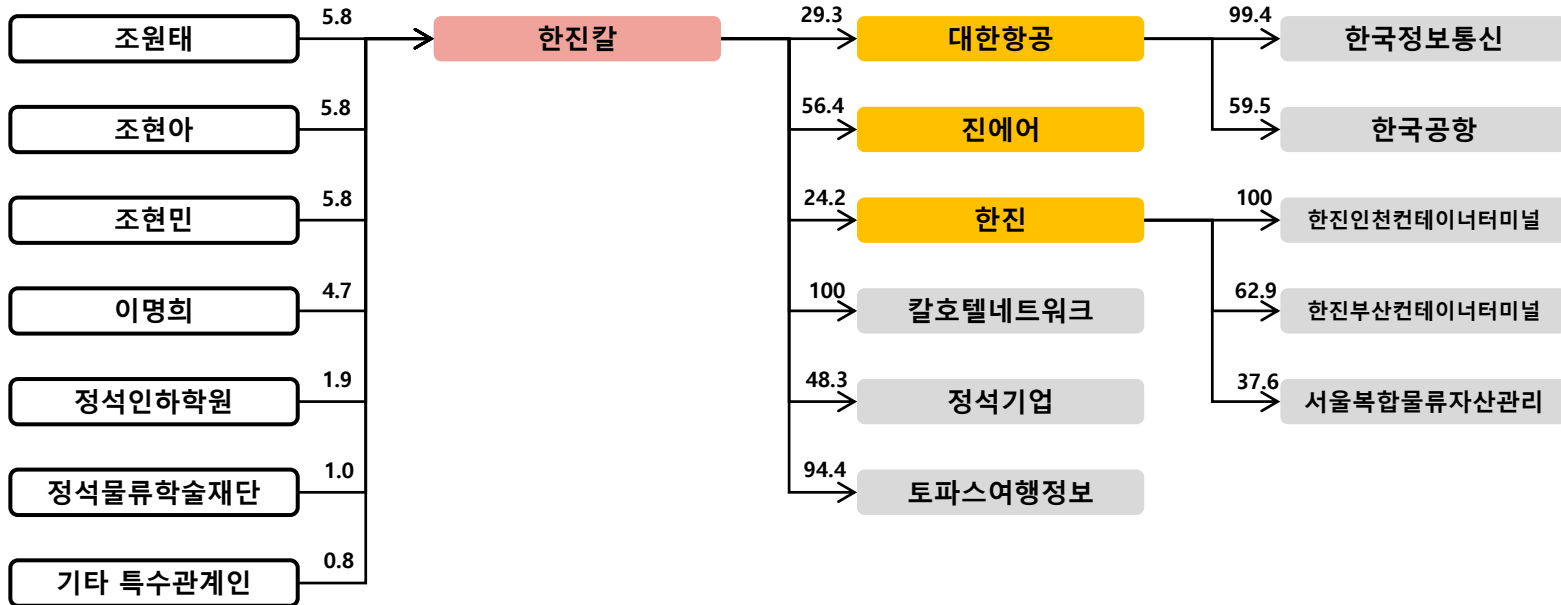

한진칼 지분가치 및 NAV



한진칼 법인명	상장여부	지분율	장부가액	시가총액	지분가치
대한항공	상장	29.3	1,365,565	9,217,252	2,697,890
대한항공우		0.9	148	43,599	375
한진		24.2	157,428	600,895	145,176
진에어		56.4	53,036	780,750	440,187
자사주		0.0		3,624,567	2
칼호텔네트워크	비상장	100.0	275,513		275,513
토파스여행정보		94.4	53,655		53,655
정석기업		68.3	90,231		90,231
기타			7,592		7,592
합계			2,003,168		3,710,621
지주회사 별도 순차입금					761,045
지주회사 NAV					2,949,576
지주회사 시가총액				3,624,567	
할인율					-22.9%

시가총액 추이

(단위 : 억원)

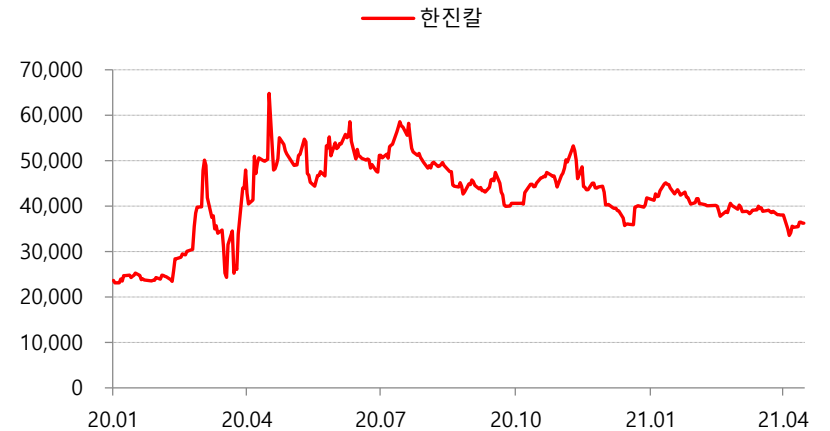

자료 : Quantwise

NAV 구성비율

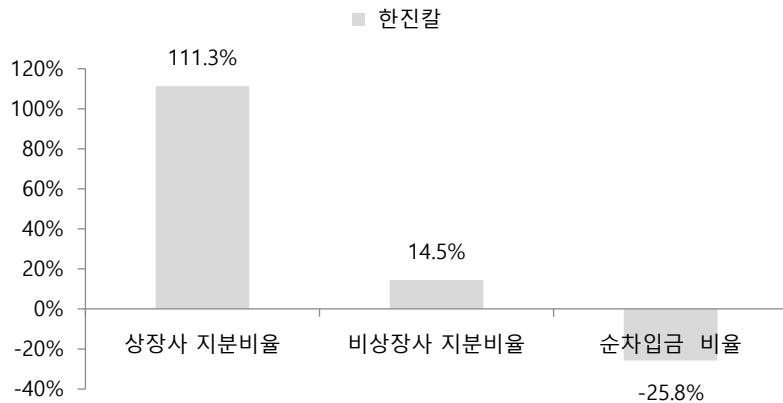

자료 : SK증권

NAV와 시가총액

(단위: 억원)

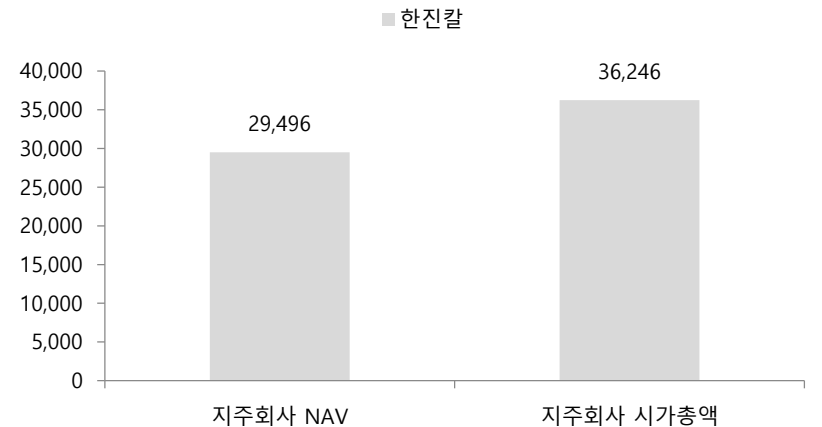

자료 : SK증권

한진칼 연결재무제표



Income Statement	Annual			
	2017.12	2018.12	2019.12	2020.12
매출액	11,497	13,049	12,035	4,088
매출원가	9,324	10,463	10,689	5,389
매출총이익	2,172	2,586	1,346	-1,301
판매비와관리비	1,019	1,498	1,385	910
노무비 및 복리후생비	483	540	480	388
감가상각비	25	34	71	63
영업이익	1,153	1,088	-39	-2,211
EBITDA	3,332	656	-927	-1,610
영업외손익	-247	-171	-352	-300
순이자비용(영업외)	226	119	259	341
세전계속사업이익	2,676	81	-2,635	-3,341
법인세비용	382	209	-30	75
계속사업이익	2,294	-128	-2,606	-3,415
중단사업이익				
당기순이익	2,222	-359	-2,444	-2,698
EPS(Adj.)	3,722	-602	-4,093	-4,476

B/S(Annual)	2017.12	2018.12	2019.12	2020.12
자산총계	27,758	28,501	26,937	34,886
유동자산	7,256	8,543	6,667	11,983
당좌자산	7,237	6,808	6,515	10,935
현금등가물 및 유가증권	2,463	972	1,412	1,248
매출채권	580	600	562	161
재고자산	19	53	61	25
비유동자산	20,502	19,958	20,270	22,902
투자자산	14,205	13,129	10,786	13,473
유형자산	5,925	6,405	5,945	5,442
무형자산	56	104	103	81
부채총계	10,623	11,261	12,730	18,243
유동부채	7,363	6,521	5,994	8,886
매입채무	1,508	1,590	1,724	1,026
유동성차입금	3,116	3,339	1,419	2,851
유동성사채	700	0	690	2,397
비유동부채	3,259	4,741	6,735	9,357
사채		688	868	2,984
장기차입금	2,250	2,994	2,825	2,744
순부채	48	-202	3,245	11,741
자본총계	17,135	17,239	14,207	16,643
자본총계(지배)	15,252	15,220	12,468	15,140
자본금	1,493	1,493	1,493	1,670
자본잉여금	11,352	11,352	11,352	16,193
이익잉여금	-2,841	-3,637	-5,776	-8,402
자본조정	4,206	4,197	3,527	3,554
자기주식	-1	-1	-1	-1
기타포괄손익누계액	1,043	1,815	1,873	2,125

Cash Flow Statement(Annual)	2017.12	2018.12	2019.12	2020.12
영업활동으로 인한 현금흐름	1,644	782	1,306	-1,869
투자활동으로 인한 현금흐름	-3,130	-2,824	2,138	-8,782
재무활동으로 인한 현금흐름	3,140	543	-3,008	10,489
EBIT	1,153	1,088	-39	-2,211
유효법인세율(%)	14.3	257.6	1.1	-2.2
EBIT법인세				
이연법인세증감	100	153	-153	40
NOPLAT	1,089	-1,561	-191	-2,221
감가상각비	408	427	1,426	1,364
무형자산상각비	21	29	23	26
총현금흐름	1,518	-1,106	1,258	-831
영업활동자산부채증감	95	-73	-221	-1,238
유형자산 자본적지출				
유형자산 처분	7	0	0	0
무형자산 순투자	8	25	20	7
총투자				
Free Cash Flow	1,429	-1,293	-2,044	-2,693

Valuation Indicator	2017.12	2018.12	2019.12	2020.12
Per Share(Won)				
EPS	3,722	-602	-4,093	-4,476
EBITDAPS	5,580	1,098	-1,553	-2,670
BPS	25,547	25,493	20,884	22,668
SPS	19,255	21,855	20,157	6,781
CFPS	2,754	1,310	2,188	-3,099

Multiples(X)	2017.12	2018.12	2019.12	2020.12
PER	4.9	-49.5	-9.8	-14.1
PBR	0.7	1.2	1.9	2.8
PSR	1.0	1.4	2.0	9.3
PCR	6.7	22.8	18.3	-20.4
PEG	-0.3			
EV/EBITDA	3.3	26.8	-29.4	-33.4
EV/Sales	1.0	1.3	2.3	13.2

Dividends(Won)	2017.12	2018.12	2019.12	2020.12
Cash Dividend Rate(%)	0.7	1.0	0.6	0.0
DPS(Adj., Comm.)	125	300	255	0
DPS(Adj., Pref.)	0	0	0	0

(단위: 억원, 원, 배)

(자료: Quantiwise)

현대중공업지주 주요 지배구조

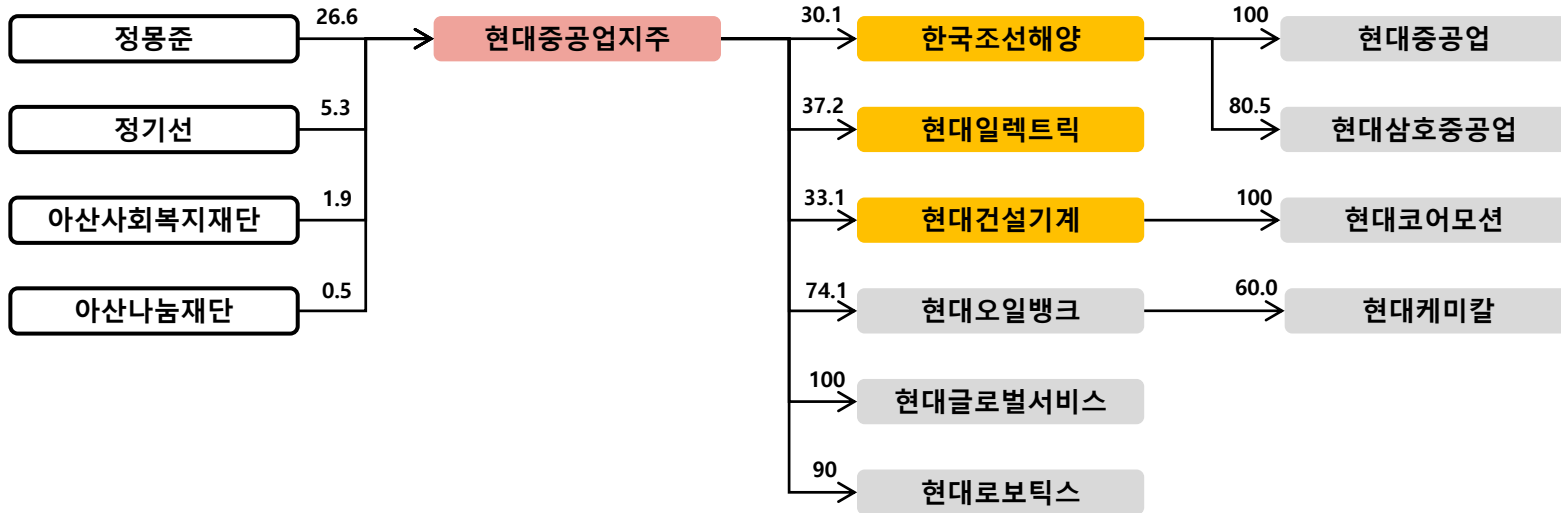

현대중공업지주 지분가치 및 NAV



현대중공업지주 법인명	상장여부	지분율	장부가액	시가총액	지분가치
한국조선해양	상장	31.0	3,713,038	9,695,917	3,000,886
현대일렉트릭		37.2	323,348	697,512	259,614
현대건설기계		33.1	427,819	975,189	322,983
자사주		10.5		4,668,491	491,987
현대오일뱅크	비상장	74.1	2,403,518		2,403,518
현대글로벌서비스		100.0	125,295		125,295
현대미래파트너스		100.0	5,000		5,000
현대로보틱스		90.0	237,037		237,037
아비커스		100.0	6,000		6,000
합계			7,397,594		6,852,320
지주회사 별도 순차입금					1,795,595
지주회사 NAV					5,056,725
지주회사 시가총액				4,668,491	
할인율					7.7%

시가총액 추이

(단위 : 억원)



자료 : Quantwise

NAV 구성비율

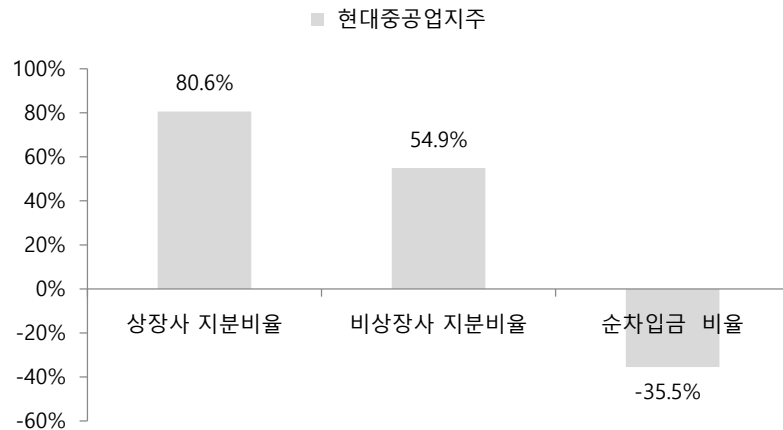

자료 : SK증권

NAV와 시가총액

(단위: 억원)

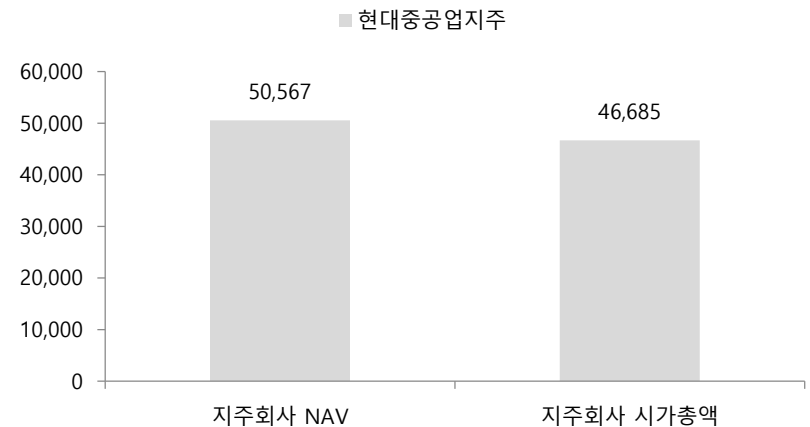

자료 : SK증권

현대중공업주 연결재무제표



Income Statement	Annual				Cash Flow Statement(Annual)	2017.12	2018.12	2019.12	2020.12
	2017.12	2018.12	2019.12	2020.12					
매출액	142,995	272,566	266,303	189,110	영업활동으로 인한 현금흐름	8,150	6,681	12,056	8,871
매출원가	128,904	253,604	248,006	183,413	투자활동으로 인한 현금흐름	-6,554	-17,852	-16,398	-18,184
매출총이익	14,091	18,962	18,297	5,697	재무활동으로 인한 현금흐름	3,956	10,929	13,639	9,501
판매비와관리비	5,661	10,348	11,631	11,668	EBIT	8,430	8,614	6,666	-5,971
노무비 및 복리후생비	1,577	3,386	3,221	3,101	유효법인세율(%)	15.5	34.1	43.1	25.0
감가상각비	172	354	693	1,134	EBIT법인세				
영업이익	8,430	8,614	6,666	-5,971	이연법인세증감		-1,018	-1,278	-1,978
EBITDA	16,225	11,332	11,341	-746	NOPLAT		4,657	2,513	-6,455
영업외손익	2,893	5,233	-5,034	-4,563	감가상각비	2,570	4,208	6,068	6,967
순이자비용(영업외)	1,124	2,002	2,514	2,002	무형자산상각비	539	811	731	817
세전계속사업이익	11,992	4,311	2,028	-10,532	총현금흐름		9,677	9,312	1,329
법인세비용	1,862	1,471	875	-2,634	영업활동자산부채증감	-1,466	-1,128	2,299	10,597
계속사업이익	10,130	2,840	1,153	-7,897	유형자산 자본적지출				
당기순이익	9,335	2,686	1,732	-6,092	유형자산 처분	120	231	1,739	137
EPS(Adj.)	17,329	3,299	2,127	-7,631	무형자산 순투자	171	411	1,005	348
					총투자				
					Free Cash Flow		-949	-6,522	-19,067
B/S(Annual)	2017.12	2018.12	2019.12	2020.12	Valuation Indicator	2017.12	2018.12	2019.12	2020.12
자산총계	208,886	233,478	257,155	265,590	Per Share(Won)				
유동자산	78,272	88,842	99,352	80,491	EPS	17,329	3,299	2,127	-7,631
당좌자산	45,252	43,478	53,683	47,410	EBITDAPS	30,119	13,915	13,927	-934
현금등가물 및 유가증권	11,263	10,998	20,285	20,385	BPS	102,428	105,699	109,317	99,265
매출채권	31,571	27,168	25,806	19,971	SPS	265,448	334,712	327,021	236,882
재고자산	33,020	43,299	38,767	30,219	CFPS	15,130	8,204	14,804	11,112
비유동자산	130,614	144,636	157,803	185,098	Multiples(X)				
투자자산	34,910	41,585	41,813	38,119	PER	4.4	21.0	31.8	-7.4
유형자산	72,339	78,857	84,089	106,796	PBR	0.7	0.7	0.6	0.6
무형자산	21,594	20,918	21,519	20,087	PSR	0.3	0.2	0.2	0.2
부채총계	107,867	127,937	138,308	154,611	PCR	5.0	8.4	4.6	5.1
유동부채	65,287	86,602	80,223	63,364	PEG				
매입채무	31,239	35,928	35,291	30,356	EV/EBITDA	7.0	10.8	10.1	-175.1
유동성차입금	21,559	35,057	28,813	15,742	EV/Sales	0.8	0.5	0.4	0.7
유동성사채	7,834	10,440	5,346	6,744	Dividends(Won)				
비유동부채	42,580	41,335	58,086	91,247	Cash Dividend Rate(%)	0.0	5.4	5.5	6.5
사채	19,138	19,383	29,283	38,091	DPS(Adj., Comm.)	0	3,700	3,700	3,700
장기차입금	14,781	13,867	17,246	34,746	DPS(Adj., Pref.)				
순부채	51,834	65,411	59,308	85,768	(단위: 억원, 원, 배)				
자본총계	101,019	105,542	118,847	110,979	(자료: Quantiwise)				
자본총계(지배)	74,884	77,275	79,920	70,149					
자본금	814	814	814	814					
자본잉여금	67,746	47,831	51,719	51,927					
이익잉여금	9,468	33,020	31,833	22,130					
자본조정	-5,004	-5,431	-5,468	-7,223					
자기주식	-4,895	-4,895	-4,895	-4,895					
기타포괄손익누계액	1,860	1,040	1,022	2,502					

현대홈쇼핑 주요 지배구조

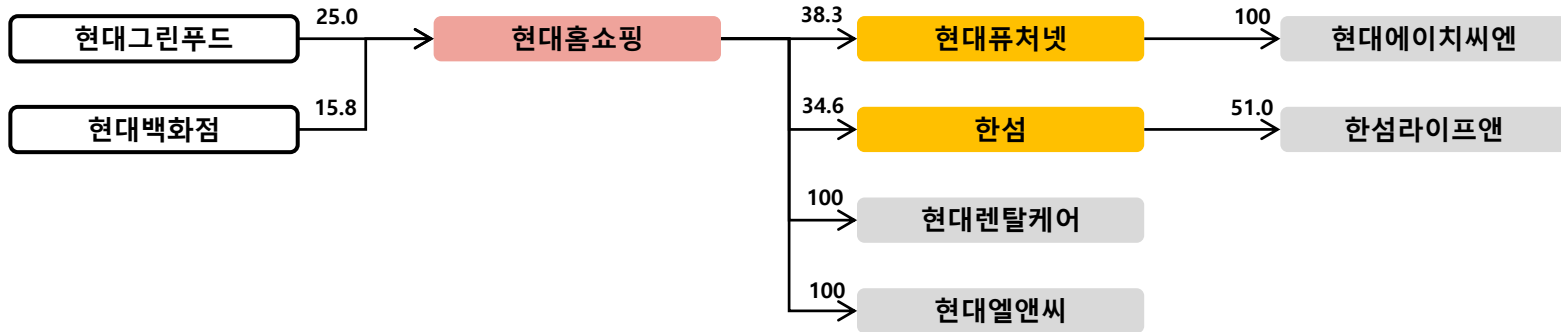

현대홈쇼핑 지분가치 및 NAV



현대홈쇼핑 법인명	상장여부	지분율	장부가액	시가총액	지분가치
현대퓨처넷	상장	38.3	139,998	548,580	210,106
한섬		34.6	422,800	1,013,525	350,679
자사주		4.6		979,200	45,064
현대렌탈케어	비상장	100.0	140,016		140,016
현대엘앤씨		100.0	301,548		301,548
기타			46,448		46,448
합계			1,050,810		1,093,862
지주회사 별도 순차입금					-445,773
지주회사 NAV					1,539,635
지주회사 시가총액					979,200
할인율					36.4%

시가총액 추이

(단위 : 억원)



자료 : Quantwise

NAV 구성비율

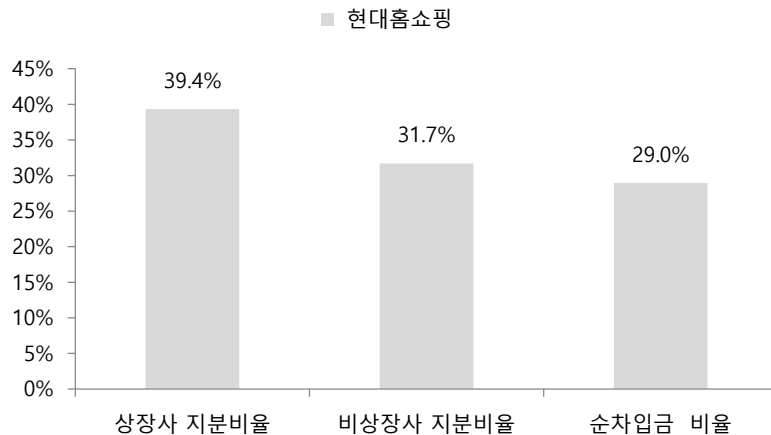

자료 : SK증권

NAV와 시가총액

(단위 억원)

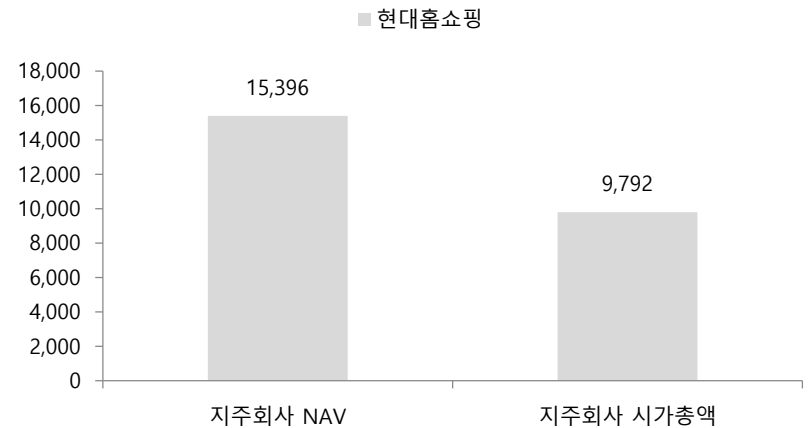

자료 : SK증권

현대홈쇼핑 연결재무제표



Income Statement	Annual				Cash Flow Statement(Annual)	2017.12	2018.12	2019.12	2020.12
	2017.12	2018.12	2019.12	2020.12					
매출액	10,431	10,177	22,070	22,987	영업활동으로 인한 현금흐름	279	18	324	2,316
매출원가	1,291	2,751	12,458	12,869	투자활동으로 인한 현금흐름	1,227	583	-147	-1,738
매출총이익	9,140	7,426	9,612	10,117	재무활동으로 인한 현금흐름	-1,258	-49	-637	377
판매비와관리비	7,887	6,303	8,315	8,568	EBIT	1,253	1,123	1,297	1,549
노무비 및 복리후생비	553	731	1,459	1,557	유효법인세율(%)	24.3	10.2	33.1	29.9
감가상각비	95	107	289	316	EBIT법인세				
영업이익	1,253	1,123	1,297	1,549	이연법인세증감	-49	-403	5	35
EBITDA	1,632	1,982	2,046	2,326	NOPLAT	900	605	873	1,120
영업외손익	129	269	-428	-107	감가상각비	192	287	725	706
순이자비용(영업외)	-179	-163	-10	-42	무형자산상각비	2	2	47	53
세전계속사업이익	1,618	1,856	1,284	1,609	총현금흐름	1,094	894	1,645	1,878
법인세비용	393	190	424	482	영업활동자산부채증감	-816	-1,097	-1,523	204
계속사업이익	1,225	1,666	859	1,127	유형자산 자본적지출				
중단사업이익					유형자산 처분	0	0	1	35
당기순이익	1,225	1,666	859	1,127	무형자산 순투자	1	2	11	-4
EPS(Adj.)	10,205	13,881	7,162	9,393	총투자				
					Free Cash Flow	147	-314	-208	1,811
B/S(Annual)	2017.12	2018.12	2019.12	2020.12	Valuation Indicator	2017.12	2018.12	2019.12	2020.12
자산총계	18,754	25,581	24,996	26,886	Per Share(Won)				
유동자산	8,117	10,129	9,306	11,024	EPS	10,205	13,881	7,162	9,393
당좌자산	5,074	7,555	5,362	5,613	EBITDAPS	13,599	16,519	17,052	19,379
현금등가물 및 유가증권	296	848	395	1,350	BPS	132,142	144,125	148,171	157,026
매출채권	436	2,847	2,815	2,257	SPS	86,928	84,810	183,914	191,556
재고자산	347	1,560	1,581	1,410	CFPS	2,326	149	2,704	19,299
비유동자산	10,637	15,452	15,690	15,862	Multiples(X)				
투자자산	9,223	8,968	9,129	9,308	PER	11.8	7.1	11.2	8.7
유형자산	1,302	3,517	3,995	3,748	PBR	0.9	0.7	0.5	0.5
무형자산	47	2,511	2,030	2,091	PSR	1.4	1.2	0.4	0.4
부채총계	3,310	8,736	7,678	8,910	PCR	51.8	663.1	29.8	4.2
유동부채	3,074	7,633	5,308	7,401	PEG		0.5	-0.9	-3.2
매입채무	2,489	5,109	3,653	3,764	EV/EBITDA	4.5	4.4	3.7	2.7
유동성차입금	0	1,904	1,128	2,902	EV/Sales	0.7	0.9	0.3	0.3
유동성사채	0	150	0	0	Dividends(Won)				
비유동부채	235	1,103	2,370	1,509	Cash Dividend Rate(%)	1.4	1.9	2.5	2.7
사채					DPS(Adj., Comm.)	1,700	1,900	2,000	2,200
장기차입금		251	994	170	DPS(Adj., Pref.)				
순부채	-7,171	-3,158	-2,126	-3,608	(단위: 억원, 원, 배)				
자본총계	15,444	16,845	17,318	17,976	(자료: Quantiwise)				
자본총계(지배)	15,444	16,845	17,318	17,976					
자본금	600	600	600	600					
자본잉여금	2,535	2,535	2,535	2,535					
이익잉여금	12,677	14,093	14,680	15,572					
자본조정	-386	-386	-386	-569					
자기주식	-386	-386	-386	-569					
기타포괄손익누계액	18	3	-111	-162					

홈센타홀딩스 주요 지배구조

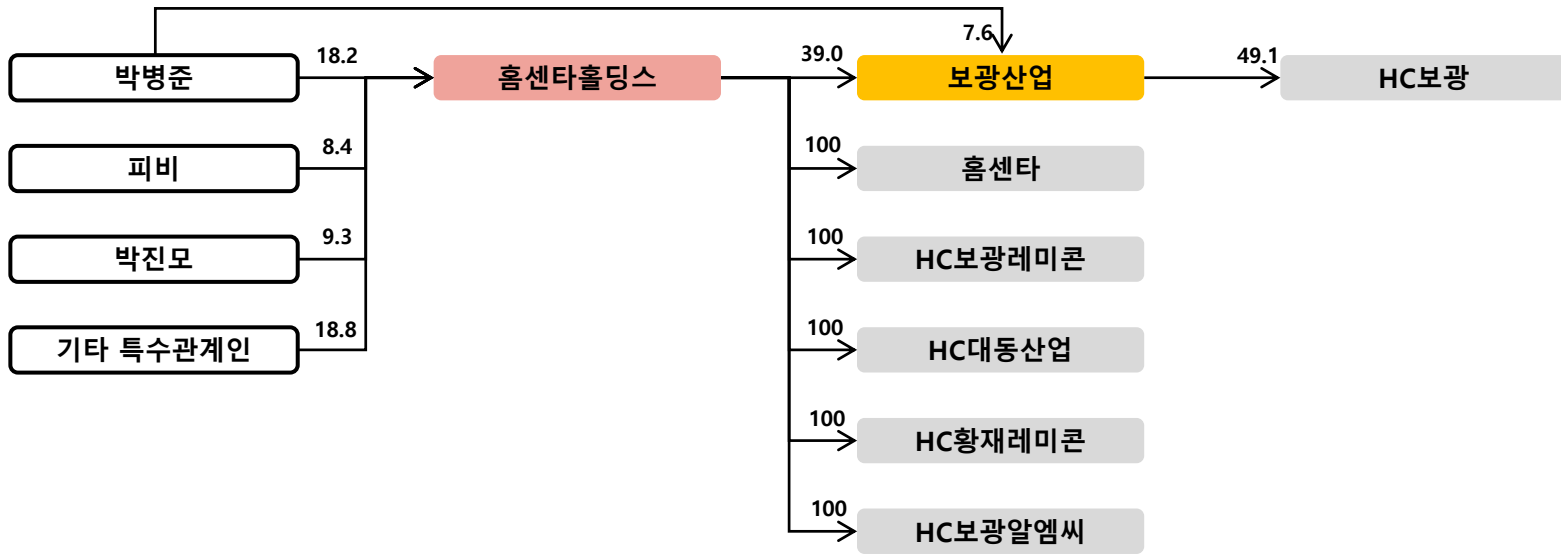

홈센타홀딩스 지분가치 및 NAV



홈센타홀딩스		(%, 백만원)			
법인명	상장여부	지분율	장부가액	시가총액	지분가치
보광산업	상장	39.0	56,334	253,644	99,046
자사주		0.9		138,521	1,187
홈센타	비상장	100.0	27,238		27,238
에이치씨보광레미콘			6,812		6,812
에이치씨대동산업			6,478		6,478
기타			29,007		29,007
합계			125,869		169,768
지주회사 별도 순차입금					84,606
지주회사 NAV					85,162
지주회사 시가총액					138,521
할인율					-62.7%

시가총액 추이

(단위 : 억원)



자료 : Quantwise

NAV 구성비율

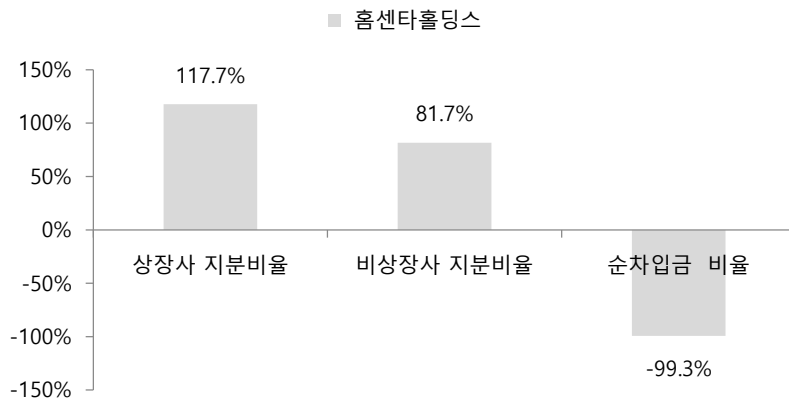

자료 : SK증권

NAV와 시가총액

(단위 억원)

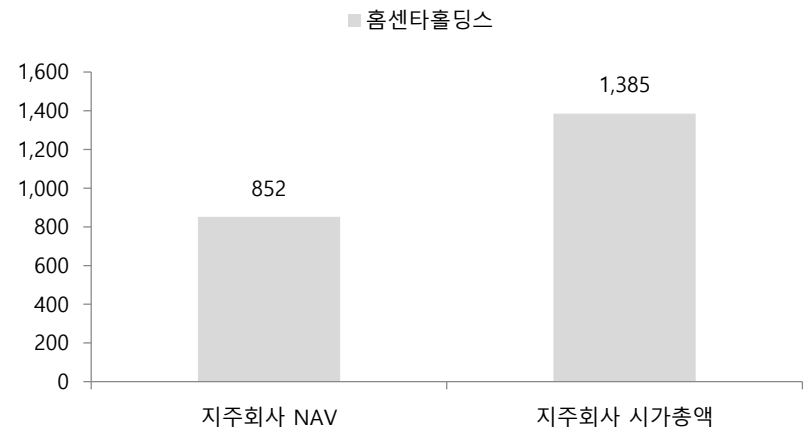

자료 : SK증권

홈센타홀딩스 연결재무제표



Income Statement	Annual				Cash Flow Statement(Annual)	2017.12	2018.12	2019.12	2020.12
	2017.12	2018.12	2019.12	2020.12					
매출액	2,344	2,390	2,656	2,559	영업활동으로 인한 현금흐름	143	104	140	258
매출원가	2,170	2,219	2,398	2,272	투자활동으로 인한 현금흐름	-77	-167	-54	-337
매출총이익	174	172	258	287	재무활동으로 인한 현금흐름	118	8	-79	-16
판매비와관리비	158	221	233	221	EBIT	15	-49	26	66
노무비 및 복리후생비	77	110	117	122	유효법인세율(%)	-4.2	-1.3	184.2	16.7
감가상각비	8	25	30	27	EBIT법인세				
영업이익	15	-49	26	66	이연법인세증감	15	-21	-21	18
EBITDA	-412	-186	182	280	NOPLAT	31	-71	-43	73
영업외손익	-568	-301	-23	12	감가상각비	67	87	109	132
순이자비용(영업외)	30	33	27	26	무형자산상각비	44	44	44	44
세전계속사업이익	-552	-350	3	78	총현금흐름	142	60	109	249
법인세비용	23	5	5	13	영업활동자산부채증감	25	37	-19	-12
계속사업이익	-575	-355	-2	65	유형자산 자본적지출				
중단사업이익					유형자산 처분	11	16	27	36
당기순이익	-608	-361	-20	34	무형자산 순투자	2	-8	7	0
EPS(Adj.)	-661	-379	-20	35	총투자				
					Free Cash Flow	99	28	53	49
B/S(Annual)	2017.12	2018.12	2019.12	2020.12	Valuation Indicator	2017.12	2018.12	2019.12	2020.12
자산총계	3,581	3,239	3,290	3,588	Per Share(Won)				
유동자산	809	807	740	852	EPS	-661	-379	-20	35
당좌자산	711	757	694	624	EBITDAPS	-447	-196	190	292
현금등가물 및 유가증권	235	180	187	92	BPS	1,119	850	834	909
매출채권	332	327	369	333	SPS	2,546	2,509	2,767	2,665
재고자산	99	49	46	182	CFPS	155	109	146	269
비유동자산	2,772	2,432	2,549	2,736	Multiples(X)				
투자자산	99	134	266	294	PER	-2.5	-3.0	-58.8	28.7
유형자산	1,689	1,645	1,671	1,861	PBR	1.5	1.4	1.4	1.1
무형자산	982	652	611	576	PSR	0.7	0.5	0.4	0.4
부채총계	1,925	1,859	1,867	2,033	PCR	10.7	10.6	8.2	3.7
유동부채	1,239	1,331	1,446	1,182	PEG				1.1
매입채무	169	183	230	174	EV/EBITDA	-6.4	-11.8	12.2	8.1
유동성차입금	794	999	1,170	965	EV/Sales	1.1	0.9	0.8	0.9
유동성사채	220	119	21	0					
비유동부채	686	528	421	851	Dividends(Won)				
사채	68			50	Cash Dividend Rate(%)	2.7	0.0	0.0	0.0
장기차입금	239	173	24	290	DPS(Adj., Comm.)	44	0	0	0
순부채	1,077	1,100	1,075	1,296	DPS(Adj., Pref.)				
자본총계	1,656	1,379	1,423	1,555					
자본총계(지배)	1,050	808	795	866					
자본금	419	424	426	426					
자본잉여금	799	803	813	817					
이익잉여금	-31	-390	-415	-380					
자본조정	-141	-29	-29	-29					
자기주식	-141	-26	-26	-26					
기타포괄손익누계액	4	-0	0	32					

(단위: 억원, 원, 배)

(자료: Quantiwise)

효성 주요 지배구조

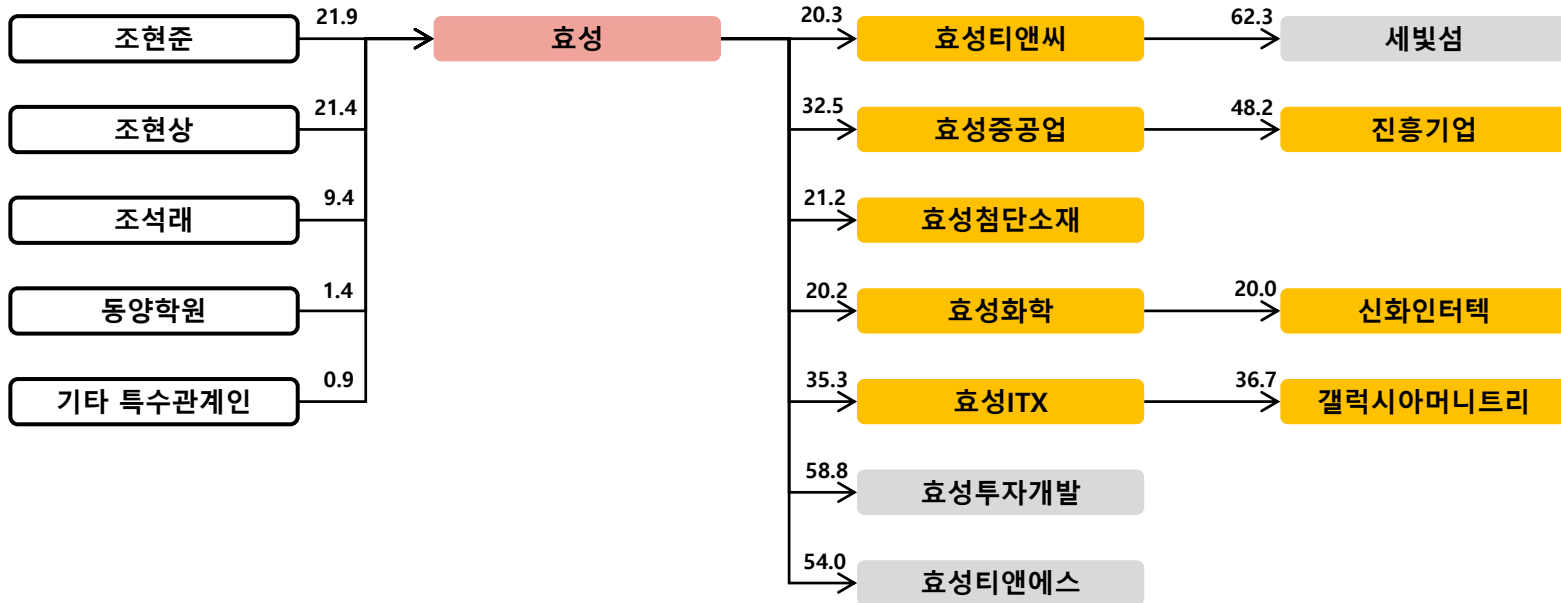

효성 지분가치 및 NAV



효성 법인명	상장여부	지분율	장부가액	시가총액	지분가치
(%, 백만원)					
효성티앤씨	상장	20.3	208,024	3,029,377	615,569
효성중공업		32.5	400,510	676,030	219,507
효성첨단소재		21.2	97,783	1,827,819	387,498
효성화학		20.2	102,814	963,418	194,321
효성ITX		35.3	17,670	234,054	82,527
자사주		5.5		1,887,964	104,081
효성티앤에스	비상장	54.0	180,134		180,134
효성투자개발		58.8	220,600		220,600
Hyosung Holdings USA, Inc.		100.0	130,650		130,650
기타			237,669		237,669
합계			1,595,854		2,372,557
지주회사 별도 순차입금					-276,504
지주회사 NAV					2,649,061
지주회사 시가총액				1,887,964	
할인율					28.7%

시가총액 추이

(단위 : 억원)



자료 : Quantwise

NAV 구성비율

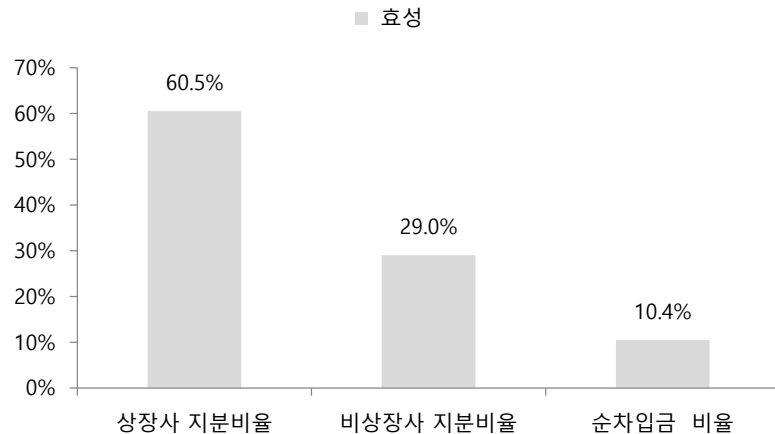

자료 : SK증권

NAV와 시가총액

(단위: 억원)

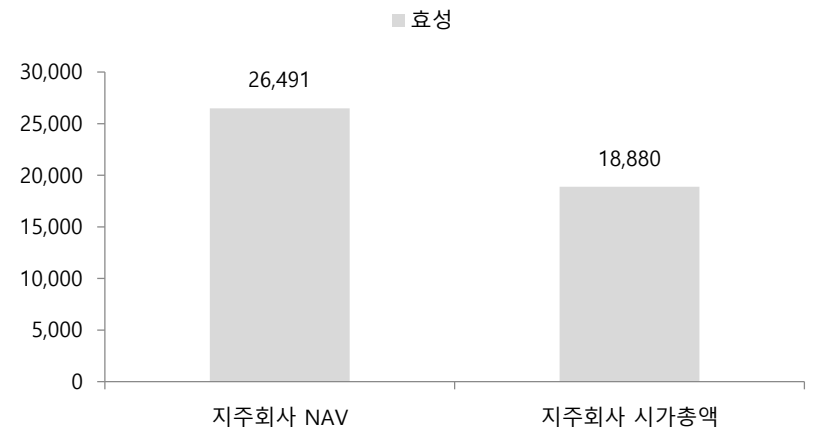

자료 : SK증권

호성 연결재무제표



Income Statement	Annual				Cash Flow Statement(Annual)	2017.12	2018.12	2019.12	2020.12
	2017.12	2018.12	2019.12	2020.12					
매출액	26,928	30,025	31,756	27,826	영업활동으로 인한 현금흐름	6,846	2,640	1,408	2,782
매출원가	23,446	25,525	26,994	23,666	투자활동으로 인한 현금흐름	-9,702	-6,335	-1,278	-2,287
매출총이익	3,482	4,500	4,762	4,160	재무활동으로 인한 현금흐름	3,686	2,251	-1,705	-123
판매비와관리비	3,123	2,950	2,741	2,772	EBIT	359	1,550	2,021	1,388
노무비 및 복리후생비	1,185	1,300	1,180	1,262	유효법인세율(%)	1,829.8	18.2	26.1	12.8
감가상각비	173	174	235	258	EBIT법인세				
영업이익	359	1,550	2,021	1,388	이연법인세증감	-647	1,221	42	-212
EBITDA	6,870	9,102	2,960	2,402	NOPLAT	-6,861	2,489	1,536	998
영업외손익	-481	4,123	-363	-290	감가상각비	6,645	3,157	864	930
순이자비용(영업외)	271	273	318	276	무형자산상각비	0	0	120	98
세전계속사업이익	-47	5,672	1,658	1,098	총현금흐름	-215	5,645	2,519	2,026
법인세비용	-854	1,032	432	141	영업활동자산부채증감	-7,148	-4,536	-1,771	78
계속사업이익	807	4,641	1,226	957	유형자산 자본적지출				
중단사업이익	2,602	29,619	274	-945	유형자산 처분	71	103	42	76
당기순이익	3,256	33,578	1,037	-528	무형자산 순투자	100	109	96	13
EPS(Adj.)	9,271	145,796	4,921	-2,504	총투자				
					Free Cash Flow	-14,438	-2,364	20	1,685
B/S(Annual)	2017.12	2018.12	2019.12	2020.12	Valuation Indicator	2017.12	2018.12	2019.12	2020.12
자산총계	145,350	64,079	65,271	44,297	Per Share(Won)				
유동자산	46,310	13,794	13,120	16,268	EPS	9,271	145,796	4,921	-2,504
당좌자산	29,510	8,810	7,292	8,255	EBITDAPS	19,562	39,521	14,047	11,400
현금등가물 및 유가증권	5,011	3,412	1,893	2,220	BPS	109,819	120,145	120,034	112,172
매출채권	21,424	4,545	3,942	4,949	SPS	76,681	130,369	150,710	132,056
재고자산	16,799	4,984	5,737	4,632	CFPS	19,495	11,464	6,684	13,203
비유동자산	76,636	30,700	32,835	28,030	Multiples(X)				
투자자산	13,602	18,405	20,906	16,983	PER	17.8	0.3	16.1	-30.5
유형자산	56,632	9,480	9,183	9,309	PBR	1.5	0.4	0.7	0.7
무형자산	3,181	1,623	1,605	731	PSR	2.2	0.4	0.5	0.6
부채총계	106,717	37,058	38,168	19,154	PCR	8.5	4.4	11.8	5.8
유동부채	76,012	22,479	22,384	10,903	PEG	3.2	0.0	-0.6	
매입채무	21,522	4,799	4,343	4,060	EV/EBITDA	16.9	3.1	13.8	8.3
유동성차입금	38,163	9,099	15,132	3,920	EV/Sales	4.3	1.0	1.3	0.7
유동성사채	11,007	6,615	0	0	Dividends(Won)				
비유동부채	30,705	14,579	15,784	8,251	Cash Dividend Rate(%)	3.0	10.0	6.3	6.5
사채	11,661	6,937	7,523	108	DPS(Adj., Comm.)	5,000	5,000	5,000	5,000
장기차입금	11,790	2,492	2,361	4,375	DPS(Adj., Pref.)				
순부채	66,963	21,629	24,159	3,823	(단위: 억원, 원, 배)				
자본총계	38,633	27,021	27,102	25,143	(자료: Quantiwise)				
자본총계(지배)	36,535	24,426	24,404	22,333					
자본금	1,756	1,054	1,054	1,054					
자본잉여금	4,468	9,514	9,514	9,514					
이익잉여금	31,432	63,534	63,366	61,805					
자본조정	-360	-48,334	-48,334	-48,613					
자기주식	-342	-142	-142	-421					
기타포괄손익누계액	-761	-1,341	-1,196	-1,427					

힐라홀딩스 주요 지배구조

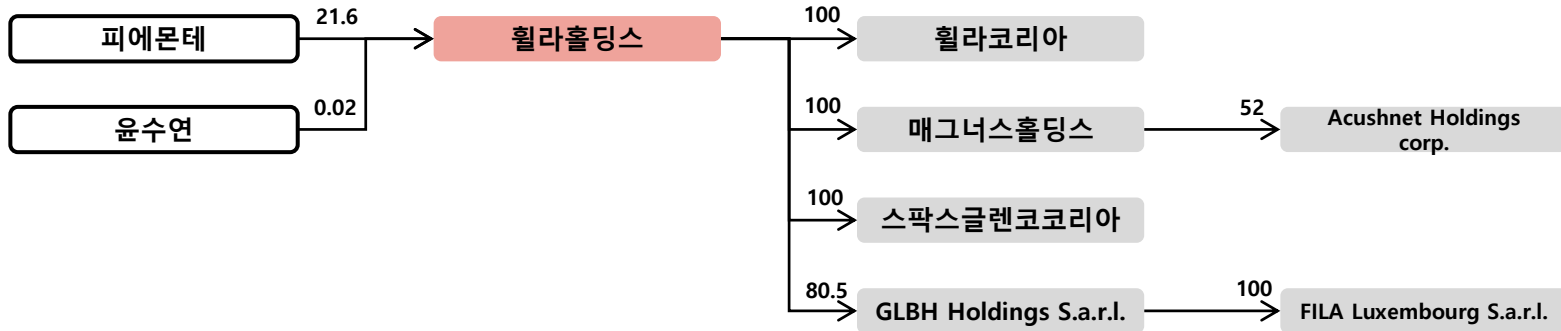

힐라홀딩스 지분가치 및 NAV



힐라홀딩스		(%, 백만원)			
법인명	상장여부	지분율	장부가액	시가총액	지분가치
자사주	상장	1.1		2,782,452	30,062
힐라코리아	비상장	100.0	152,023		152,023
매그너스홀딩스		100.0	402,205		402,205
기타			4,513		4,513
합계			558,741		588,803
지주회사 별도 순차입금					124,323
지주회사 NAV					464,480
지주회사 시가총액				2,782,452	
할인율					-499.0%

시가총액 추이

(단위 : 억원)



자료 : Quantwise

NAV 구성비율

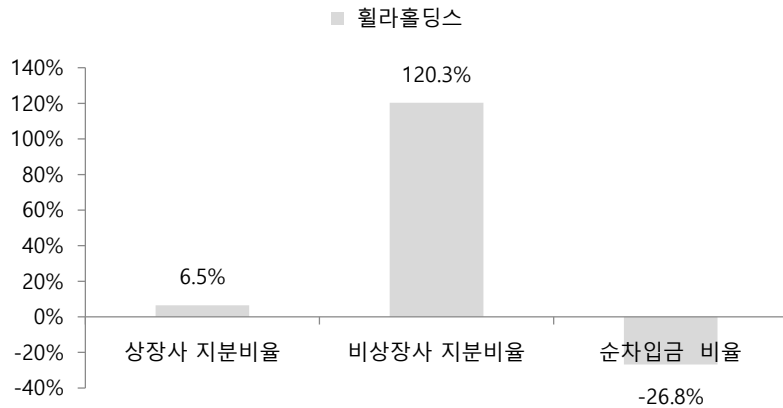

자료 : SK증권

NAV와 시가총액

(단위 억원)

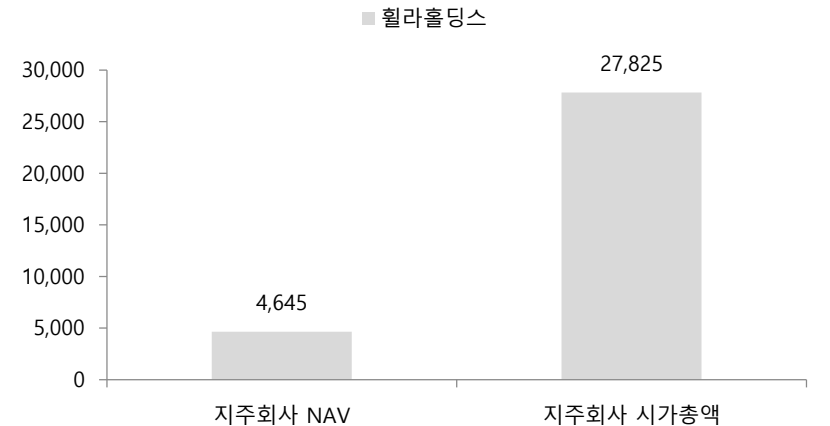

자료 : SK증권

힐라홀딩스 연결재무제표



Income Statement	Annual				Cash Flow Statement(Annual)	2017.12	2018.12	2019.12	2020.12
	2017.12	2018.12	2019.12	2020.12					
매출액	25,303	29,546	34,504	31,288	영업활동으로 인한 현금흐름	300	2,746	3,191	4,450
매출원가	12,898	14,871	17,207	15,842	투자활동으로 인한 현금흐름	-516	-246	-359	-552
매출총이익	12,405	14,675	17,297	15,446	재무활동으로 인한 현금흐름	222	-2,144	-1,902	-1,345
판매비와관리비	10,231	11,104	12,590	12,036	EBIT	2,175	3,571	4,707	3,411
노무비 및 복리후생비	3,559	3,842	4,730	4,955	유효법인세율(%)	40.5	37.7	28.3	41.8
감가상각비	228	248	523	563	EBIT법인세				
영업이익	2,175	3,571	4,707	3,411	이연법인세증감	379	818	446	-575
EBITDA	2,991	4,549	6,183	4,748	NOPLAT	1,673	3,043	3,824	1,409
영업외손익	-482	-397	-340	-438	감가상각비	405	418	693	730
순이자비용(영업외)	512	523	537	344	무형자산상각비	256	236	240	275
세전계속사업이익	1,818	3,371	4,713	3,399	총현금흐름	2,334	3,698	4,757	2,414
법인세비용	737	1,271	1,331	1,422	영업활동자산부채증감	-2,021	-1,065	-1,768	779
계속사업이익	1,081	2,100	3,381	1,977	유형자산 자본적지출				
중단사업이익					유형자산 처분	1	668	438	8
당기순이익	624	1,435	2,668	1,390	무형자산 순투자	24	24	118	99
EPS(Adj.)	1,030	2,349	4,365	2,286	총투자				
					Free Cash Flow	-133	2,284	2,786	2,768
B/S(Annual)	2017.12	2018.12	2019.12	2020.12	Valuation Indicator	2017.12	2018.12	2019.12	2020.12
자산총계	30,789	33,043	37,702	37,584	Per Share(Won)				
유동자산	11,541	13,379	15,868	16,861	EPS	1,030	2,349	4,365	2,286
당좌자산	5,757	6,858	8,312	10,507	EBITDAPS	4,938	7,443	10,117	7,808
현금등가물 및 유가증권	1,077	1,490	2,320	4,706	BPS	13,074	16,226	20,545	21,506
매출채권	3,873	4,739	5,193	5,175	SPS	41,773	48,346	56,458	51,452
재고자산	5,784	6,322	7,355	6,156	CFPS	495	4,493	5,222	7,318
비유동자산	19,248	19,665	21,834	20,724	Multiples(X)				
투자자산	475	736	1,023	1,330	PER	15.9	22.8	12.1	19.1
유형자산	3,235	3,107	4,391	4,052	PBR	1.3	3.3	2.6	2.0
무형자산	14,404	14,919	15,479	14,507	PSR	0.4	1.1	0.9	0.9
부채총계	18,446	17,978	19,693	19,011	PCR	33.0	11.9	10.2	6.0
유동부채	6,946	6,723	8,674	9,955	PEG	-9.5	0.5	-1.4	0.6
매입채무	3,477	4,255	4,327	4,345	EV/EBITDA	6.7	9.0	6.6	6.7
유동성차입금	2,127	1,744	2,364	3,560	EV/Sales	0.8	1.4	1.2	1.0
유동성사채	696	0	636	0	Dividends(Won)				
비유동부채	11,500	11,255	11,019	9,057	Cash Dividend Rate(%)	0.3	0.1	0.4	0.4
사채		612			DPS(Adj., Comm.)	50	50	219	185
장기차입금	8,556	7,469	6,117	5,071	DPS(Adj., Pref.)	0	0	0	
순부채	10,143	8,205	8,187	5,241	(단위: 억원, 원, 배)				
자본총계	12,343	15,065	18,009	18,573	(자료: Quantiwise)				
자본총계(지배)	7,990	9,917	12,497	12,924					
자본금	611	611	611	611					
자본잉여금	1,178	1,178	999	982					
이익잉여금	6,797	8,224	10,800	11,793					
자본조정	-131	-91	-164	-199					
자기주식			-164	-199					
기타포괄손익누계액	-465	-6	251	-263					

휴맥스홀딩스 주요 지배구조

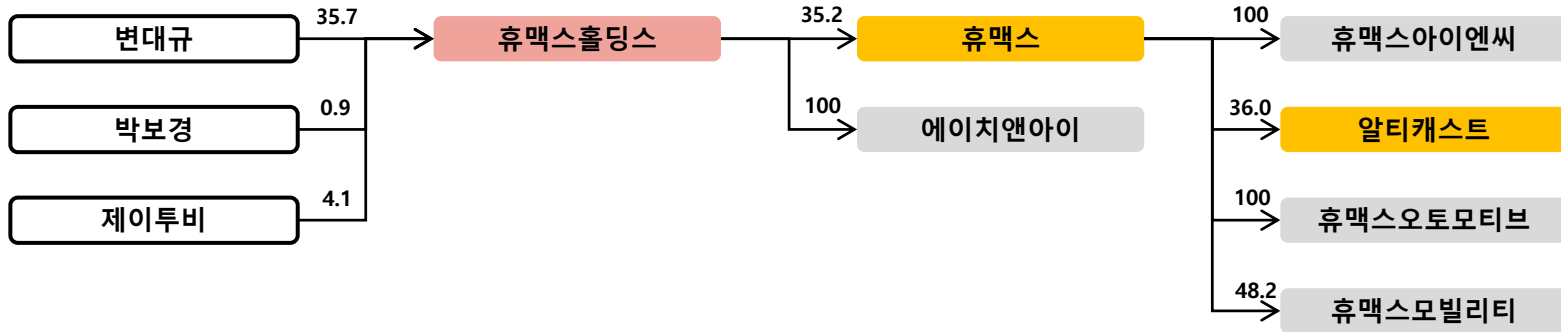

휴맥스홀딩스 지분가치 및 NAV



휴맥스홀딩스				(% , 백만원)	
법인명	상장여부	지분율	장부가액	시가총액	지분가치
휴맥스	상장	28.8	107,403	43,942	41,498
자사주		13.2		52,637	6,945
에이치앤아이	비상장	100.0	37,407		37,407
메쉬코리아		8.5	20,916		20,916
수퍼빈		19.5	13,972		13,972
케어닥		4.0	500		500
미래지주 창업투자 제4호 개인투자조합			150		150
합계			180,348		121,388
지주회사 별도 순차입금					19,371
지주회사 NAV					102,017
지주회사 시가총액					52,637
할인율					48.4%

시가총액 추이

(단위 : 억원)



자료 : Quantwise

NAV 구성비율

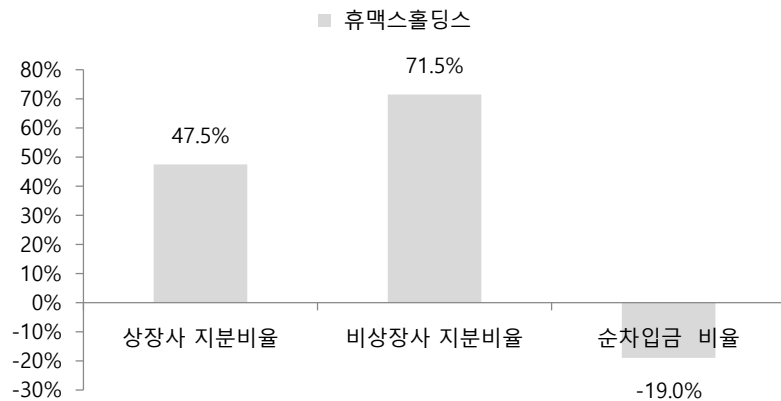

자료 : SK증권

NAV와 시가총액

(단위: 억원)

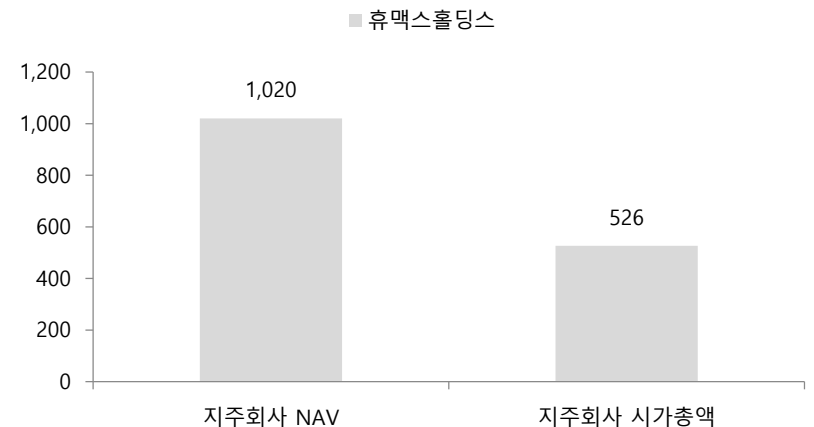

자료 : SK증권

휴맥스홀딩스 연결재무제표



Income Statement	Annual				Cash Flow Statement(Annual)	2017.12	2018.12	2019.12	2020.12
	2017.12	2018.12	2019.12	2020.12					
매출액	41		93	51	영업활동으로 인한 현금흐름	19		18	-1
매출원가	125				투자활동으로 인한 현금흐름	-0		36	-107
매출총이익	-84		93	51	재무활동으로 인한 현금흐름	-11		-1	58
판매비와관리비	24		82	255	EBIT	-108		10	-204
노무비 및 복리후생비	10		6	21	유효법인세율(%)	4.0		30.7	-12.5
감가상각비	0		1	2	EBIT법인세				
영업이익	-108		10	-204	이연법인세증감	-10			29
EBITDA	-294		88	-192	NOPLAT	-114			-200
영업외손익	-20		100	10	감가상각비	0		1	2
순이자비용(영업외)	9		3	1	무형자산상각비			0	0
세전계속사업이익	-303		84	-195	총현금흐름	-113			-198
법인세비용	-12		26	24	영업활동자산부채증감	-3		10	-16
계속사업이익	-291		58	-219	유형자산 자본적지출				
중단사업이익					유형자산 처분				
당기순이익	-291		58	-219	무형자산 순투자			2	0
EPS(Adj.)	-2,313		464	-1,740	총투자				
					Free Cash Flow	-116			-216
B/S(Annual)	2017.12	2018.12	2019.12	2020.12	Valuation Indicator	2017.12	2018.12	2019.12	2020.12
자산총계	1,926		1,696	1,535	Per Share(Won)				
유동자산	45		212	158	EPS	-2,313		464	-1,740
당좌자산	45		212	157	EBITDAPS	-2,337		696	-1,526
현금등가물 및 유가증권	32		73	23	BPS	15,112		14,026	11,876
매출채권	12		8	23	SPS	325		736	406
재고자산					CFPS	150		143	-6
비유동자산	1,882		1,484	1,377	Multiples(X)				
투자자산	1,879		1,455	1,364	PER	-2.0		6.8	-2.6
유형자산	1		1	1	PBR	0.3		0.2	0.4
무형자산			2	4	PSR	14.3		4.3	10.9
부채총계	280		165	239	PCR	30.9		22.0	-776.1
유동부채	271		143	208	PEG			0.1	
매입채무	20		3	7	EV/EBITDA	-2.7		5.4	-3.9
유동성차입금	249		140	199	EV/Sales	19.6		5.1	14.5
유동성사채			0	0	Dividends(Won)				
비유동부채	8		22	30	Cash Dividend Rate(%)	0.0	0.0	0.0	0.0
사채					DPS(Adj., Comm.)	0	0	0	0
장기차입금					DPS(Adj., Pref.)				
순부채	217		74	184	(단위: 억원, 원, 배)				
자본총계	1,647		1,531	1,297	(자료: Quantiwise)				
자본총계(지배)	1,650		1,531	1,297					
자본금	63		63	63					
자본잉여금	1,063		1,063	1,063					
이익잉여금	707		645	423					
자본조정	-149		-149	-149					
자기주식	-149		-149	-149					
기타포괄손익누계액	-33		-90	-103					

휴온스글로벌 주요 지배구조

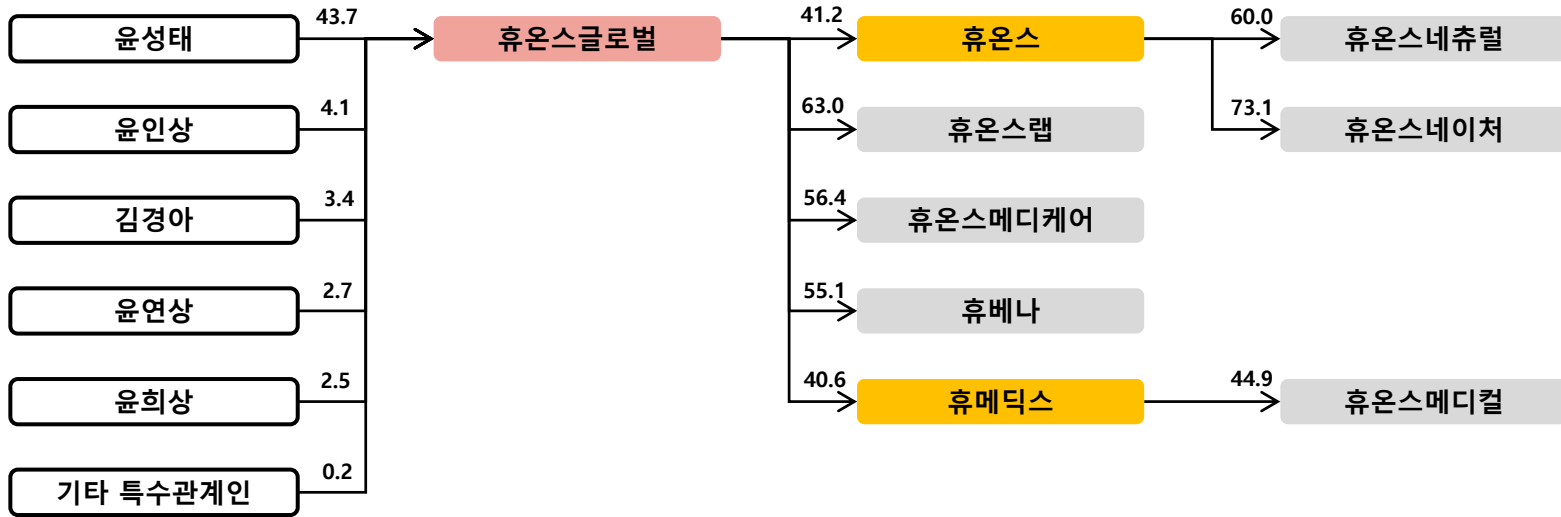

휴온스글로벌 지분가치 및 NAV



법인명	상장여부	지분율	장부가액	시가총액	지분가치
휴온스	상장	41.2	225,819	798,186	329,092
휴메딕스		43.1	29,623	356,470	153,603
자사주		1.2		623,169	7,657
휴온스메디케어	비상장	56.4	3,560		3,560
휴베나		55.1	3,571		3,571
이지스아이스퀘어피에프브이		19.0	3,800		3,800
기타			11,954		11,954
합계			278,327		513,237
지주회사 별도 순차입금					11,297
지주회사 NAV					501,941
지주회사 시가총액					623,169
할인율					-24.2%

시가총액 추이

(단위 : 억원)



자료 : Quantwise

NAV 구성비율

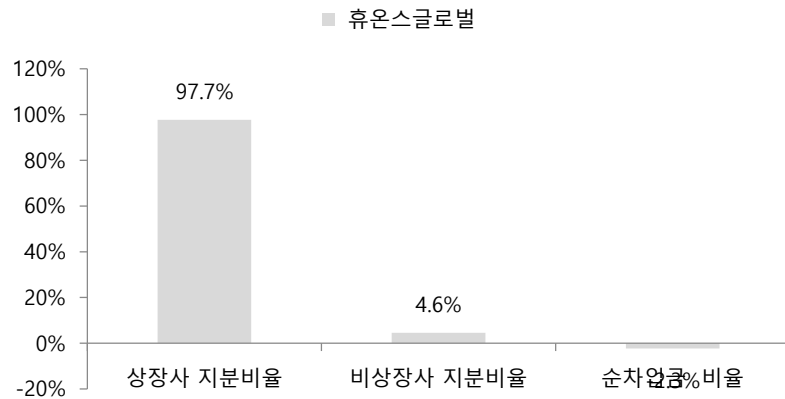

자료 : SK증권

NAV와 시가총액

(단위: 억원)

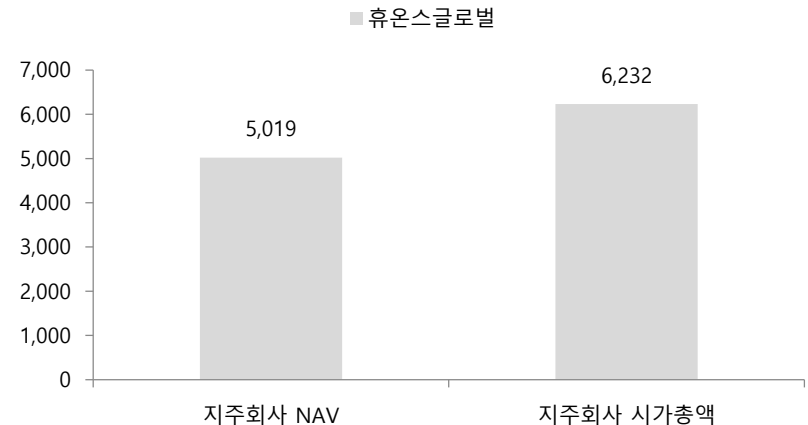

자료 : SK증권

휴온스글로벌 연결재무제표



Income Statement	Annual			
	2017.12	2018.12	2019.12	2020.12
매출액	3,240	3,787	4,494	5,230
매출원가			1,932	2,320
매출총이익	3,240	3,787	2,562	2,911
판매비와관리비	2,617	3,107	1,833	2,018
노무비 및 복리후생비	316	363	455	482
감가상각비	8	16	27	36
영업이익	622	680	729	892
EBITDA	778	935	920	1,389
영업외손익	40	78	12	206
순이자비용(영업외)	4	4	2	15
세전계속사업이익	653	773	712	1,118
법인세비용	153	160	138	208
계속사업이익	500	613	573	910
중단사업이익	-2	-5		
당기순이익	258	289	267	427
EPS(Adj.)	2,142	2,403	2,216	3,549
B/S(Annual)	2017.12	2018.12	2019.12	2020.12
자산총계	6,101	6,729	7,422	9,490
유동자산	2,289	2,468	2,814	4,273
당좌자산	1,818	1,764	1,940	2,235
현금등가물 및 유가증권	822	694	733	1,093
매출채권	847	1,034	1,133	1,053
재고자산	471	534	685	876
비유동자산	3,813	4,261	4,607	5,217
투자자산	370	382	505	719
유형자산	1,407	1,824	1,987	2,373
무형자산	1,961	1,955	1,972	2,018
부채총계	1,191	1,342	1,604	2,936
유동부채	991	1,107	1,383	2,374
매입채무	349	409	483	476
유동성차입금	427	434	554	1,456
유동성사채	0	0	0	0
비유동부채	200	235	221	563
사채				353
장기차입금	148	170	140	20
순부채	-213	-212	-144	-331
자본총계	4,910	5,386	5,818	6,554
자본총계(지배)	3,411	3,622	3,785	4,128
자본금	50	52	55	57
자본잉여금	2,464	2,463	2,463	2,479
이익잉여금	1,029	1,248	1,460	1,841
자본조정	-128	-146	-197	-253
자기주식	-55	-54	-56	-79
기타포괄손익누계액	-3	4	4	4

Cash Flow Statement(Annual)	2017.12	2018.12	2019.12	2020.12
영업활동으로 인한 현금흐름	475	534	655	906
투자활동으로 인한 현금흐름	-578	-635	-560	-1,662
재무활동으로 인한 현금흐름	16	-29	-59	1,120
EBIT	622	680	729	892
유효법인세율(%)	23.4	20.7	19.4	18.6
EBIT법인세				
이연법인세증감	-13	-4	-30	44
NOPLAT	463	535	557	771
감가상각비	118	154	201	243
무형자산상각비	2	4	6	13
총현금흐름	584	693	764	1,027
영업활동자산부채증감	-166	-163	-207	-126
유형자산 자본적지출				
유형자산 처분	0	14	6	18
무형자산 순투자	9	-3	0	6
총투자				
Free Cash Flow	-42	1	194	262

Valuation Indicator	2017.12	2018.12	2019.12	2020.12
Per Share(Won)				
EPS	2,142	2,403	2,216	3,549
EBITDAPS	6,466	7,773	7,649	11,543
BPS	28,499	30,267	31,638	34,722
SPS	26,929	31,478	37,358	43,478
CFPS	3,950	4,440	5,449	7,530

Multiples(X)	2017.12	2018.12	2019.12	2020.12
PER	22.5	16.7	15.1	8.2
PBR	1.7	1.3	1.1	0.8
PSR	1.8	1.3	0.9	0.7
PCR	12.2	9.0	6.2	3.9
PEG	2.1	11.7	-0.3	0.5
EV/EBITDA	7.2	4.9	4.2	2.3
EV/Sales	1.7	1.2	0.9	0.6

Dividends(Won)	2017.12	2018.12	2019.12	2020.12
Cash Dividend Rate(%)	0.9	1.1	1.1	1.3
DPS(Adj., Comm.)	433	454	386	405
DPS(Adj., Pref.)	0	0	0	0

(단위: 억원, 원, 배)

(자료: Quantiwise)

AK홀딩스 주요 지배구조

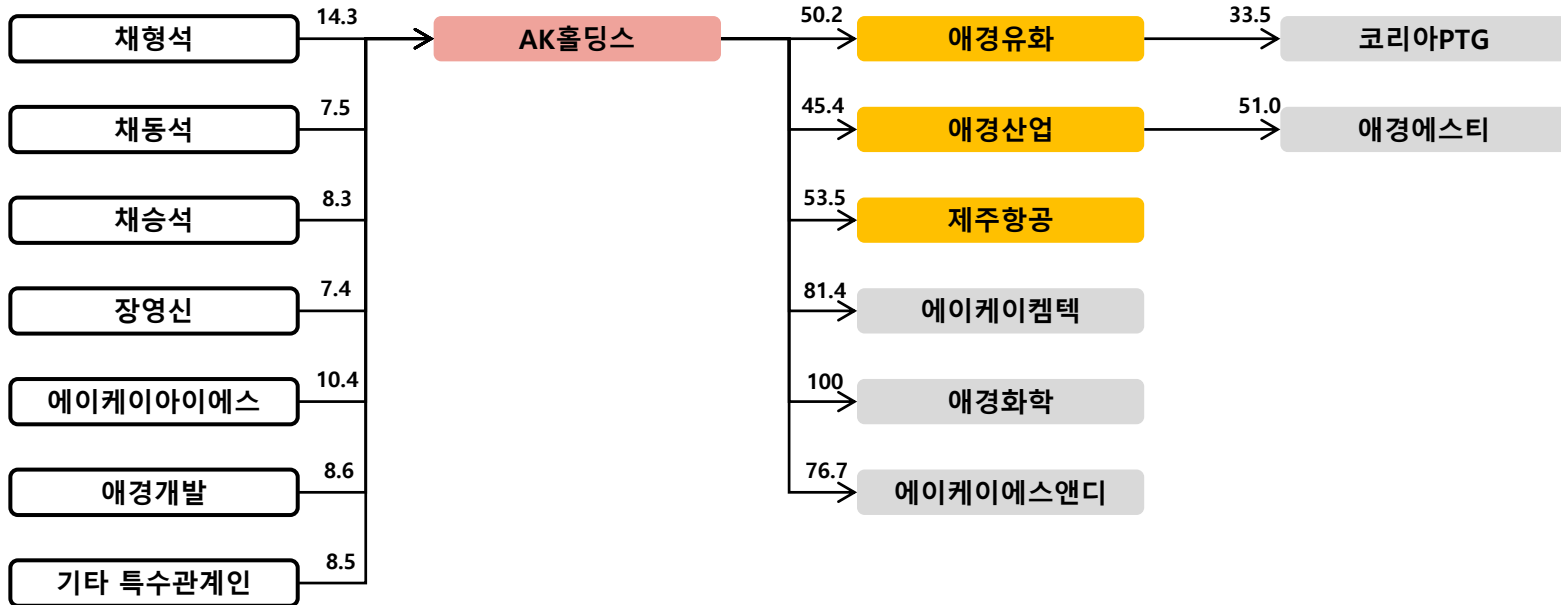

AK홀딩스 지분가치 및 NAV



AK홀딩스 법인명	상장여부	지분율	장부가액	시가총액	지분가치	(%, 백만원)
애경유화	상장	50.2	92,439	400,500	200,971	
애경산업		45.4	86,535	654,966	297,486	
제주항공		53.5	130,006	839,292	448,853	
자사주		1.5		394,115	6,011	
에이케이캠텍	비상장	81.4	74,167		74,167	
애경화학		100.0	65,361		65,361	
에이케이에스앤디		76.5	139,746		139,746	
에이엠플러스자산개발		57.1	44,108		44,108	
기타			157		157	
합계			632,519		1,276,860	
지주회사 별도 순차입금					147,128	
지주회사 NAV					1,129,732	
지주회사 시가총액					394,115	
할인율					65.1%	

시가총액 추이

(단위 : 억원)



자료 : Quantwise

NAV 구성비율

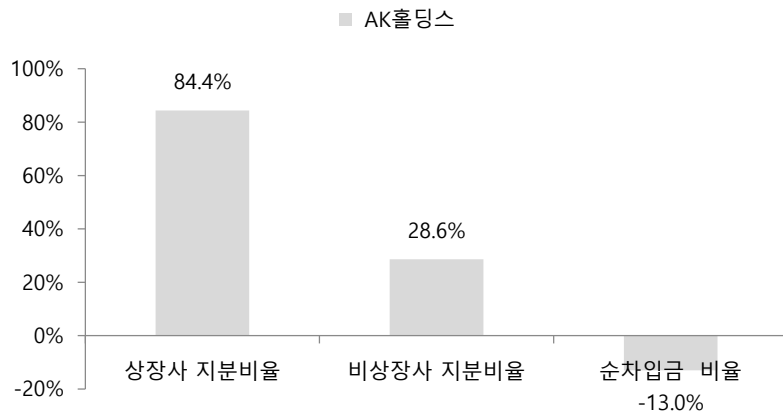

자료 : SK증권

NAV와 시가총액

(단위: 억원)

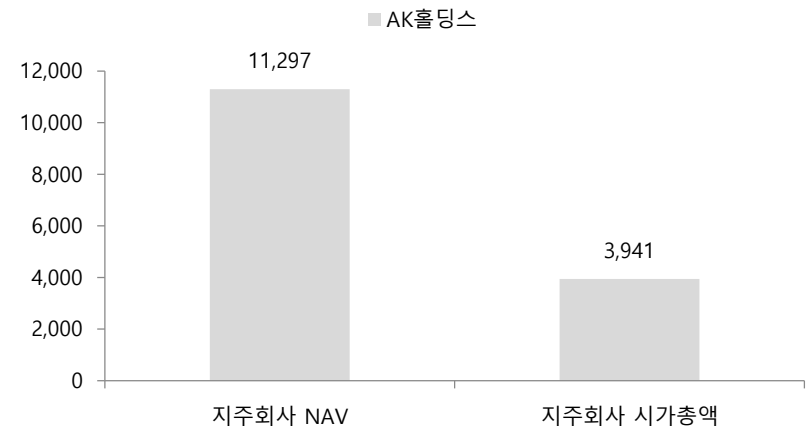

자료 : SK증권

AK홀딩스 연결재무제표



Income Statement	Annual				Cash Flow Statement(Annual)	2017.12	2018.12	2019.12	2020.12
	2017.12	2018.12	2019.12	2020.12					
매출액	33,925	37,112	37,595	26,200	영업활동으로 인한 현금흐름	2,809	3,173	2,742	-1,917
매출원가	23,282	26,656	28,325	21,570	투자활동으로 인한 현금흐름	-2,925	-2,246	-2,193	-186
매출총이익	10,643	10,456	9,271	4,629	재무활동으로 인한 현금흐름	-393	900	-2,955	3,338
판매비와관리비	7,986	7,759	7,957	6,845	EBIT	2,656	2,697	1,313	-2,216
노무비 및 복리후생비	1,149	1,576	1,688	1,666	유효법인세율(%)	23.0	23.4	29.1	23.1
감가상각비	439	489	993	965	EBIT법인세				
영업이익	2,656	2,697	1,313	-2,216	이연법인세증감	26	-95	-170	-1,064
EBITDA	3,440	3,850	4,112	19	NOPLAT	2,072	1,971	762	-2,768
영업외손익	-357	-141	-626	-1,247	감가상각비	686	811	2,519	2,644
순이자비용(영업외)	236	211	647	673	무형자산상각비	111	130	137	157
세전계속사업이익	2,407	2,698	809	-3,455	총현금흐름	2,870	2,912	3,417	32
법인세비용	553	632	235	-797	영업활동자산부채증감	-87	3	-229	-2,262
계속사업이익	1,854	2,066	574	-2,658	유형자산 자본적지출				
중단사업이익					유형자산 처분	200	181	37	25
당기순이익	996	1,069	283	-1,539	무형자산 순투자	54	90	86	58
EPS(Adj.)	7,522	8,070	2,135	-11,615	총투자				
					Free Cash Flow	616	-493	-7,300	-2,555
B/S(Annual)	2017.12	2018.12	2019.12	2020.12	Valuation Indicator	2017.12	2018.12	2019.12	2020.12
자산총계	29,448	33,979	43,280	41,521	Per Share(Won)				
유동자산	12,185	13,067	13,278	11,853	EPS	7,522	8,070	2,135	-11,615
당좌자산	10,007	9,367	7,871	7,937	EBITDAPS	25,971	29,063	31,038	142
현금등가물 및 유가증권	3,304	5,114	2,849	4,053	BPS	54,400	64,785	63,415	51,253
매출채권	3,081	2,999	3,631	3,214	SPS	256,081	280,141	283,791	197,771
재고자산	2,178	2,270	2,537	2,370	CFPS	21,206	23,948	20,697	-14,472
비유동자산	17,263	20,912	30,002	29,668	Multiples(X)				
투자자산	3,071	3,191	2,508	2,352	PER	9.1	6.7	16.2	-2.2
유형자산	11,030	13,961	14,300	14,766	PBR	1.3	0.8	0.6	0.5
무형자산	1,501	1,908	2,067	2,002	PSR	0.3	0.2	0.1	0.1
부채총계	17,927	19,240	28,980	29,086	PCR	3.2	2.3	1.7	-1.7
유동부채	13,076	13,310	15,655	16,117	PEG	0.7	0.1	-0.6	
매입채무	5,942	5,753	6,157	4,786	EV/EBITDA	3.1	2.2	3.9	947.0
유동성차입금	3,406	4,538	6,354	9,864	EV/Sales	0.3	0.2	0.4	0.7
유동성사채	1,426	0	0	0	Dividends(Won)				
비유동부채	4,851	5,930	13,325	12,969	Cash Dividend Rate(%)	1.0	1.4	2.2	1.6
사채					DPS(Adj., Comm.)	650	750	750	400
장기차입금	2,395	2,866	10,171	9,741	DPS(Adj., Pref.)				
순부채	1,536	1,286	11,240	14,471	(단위: 억원, 원, 배)				
자본총계	11,521	14,739	14,299	12,435	(자료: Quantiwise)				
자본총계(지배)	7,015	8,452	8,273	6,686					
자본금	662	662	662	662					
자본잉여금	2,485	2,908	2,649	2,763					
이익잉여금	3,941	4,903	4,965	3,298					
자본조정	-101	-57	-56	-55					
자기주식	-101	-58	-58	-58					
기타포괄손익누계액	27	35	53	17					

APS홀딩스 주요 지배구조

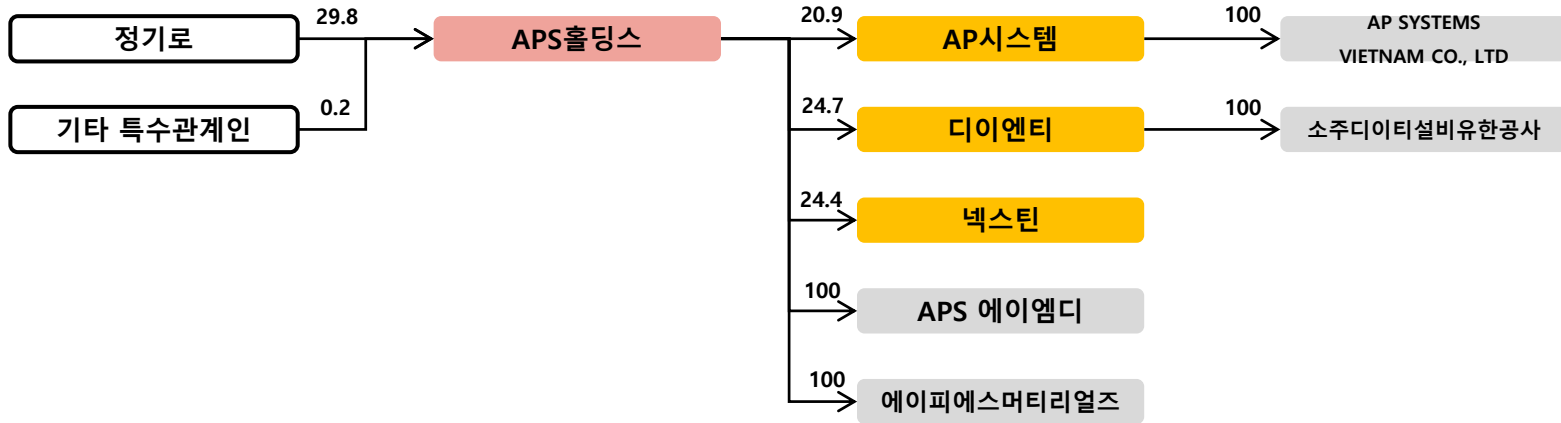

APS홀딩스 지분가치 및 NAV



법인명	상장여부	지분율	장부가액	시가총액	지분가치
(%, 백만원)					
APS홀딩스					
AP시스템	상장	20.9	88,113	445,991	92,989
디이엔티		24.7	12,416	110,813	27,404
넥스틴		24.6	3,766	722,037	177,404
자사주		9.8		218,218	21,404
제니스월드	비상장	42.9	8,570		8,570
코닉오토메이션		60.0	1,574		1,574
APS 에이엠디		100.0	30,000		30,000
에이피에스머티리얼즈		100.0	5,350		5,350
AP시스템 우선주		100.0	18,277		18,277
합계			168,065		382,972
지주회사 별도 순차입금					71
지주회사 NAV					382,902
지주회사 시가총액				218,218	
할인율					43.0%

시가총액 추이

(단위 :억원)

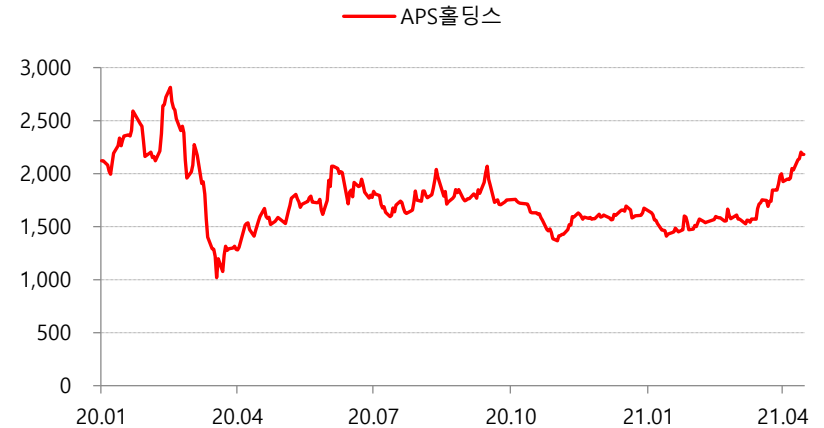

자료 : Quantwise

NAV 구성비율

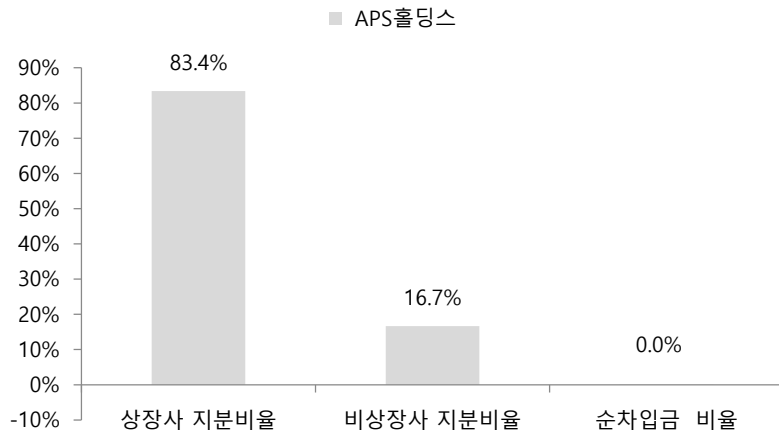

자료 : SK증권

NAV와 시가총액

(단위: 억원)

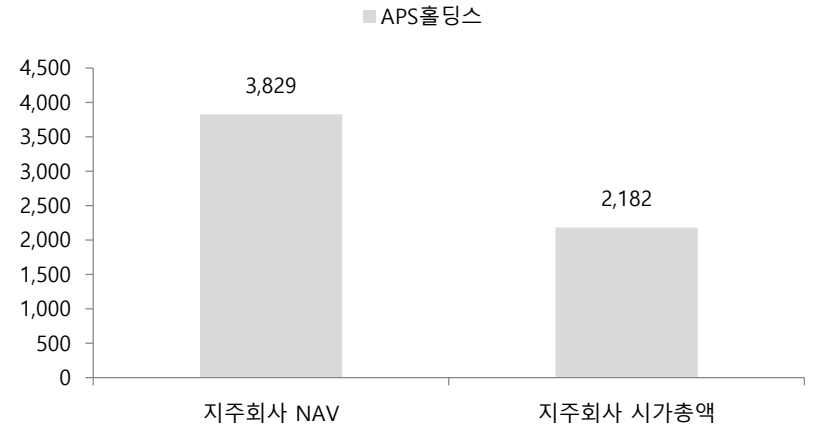

자료 : SK증권

APS홀딩스 연결재무제표



Income Statement	Annual				Cash Flow Statement(Annual)	2017.12	2018.12	2019.12	2020.12
	2017.12	2018.12	2019.12	2020.12					
매출액	805	284	232	253	영업활동으로 인한 현금흐름	148	-54	-41	-84
매출원가	673	159	147	123	투자활동으로 인한 현금흐름	-1,073	159	-208	27
매출총이익	131	126	85	131	재무활동으로 인한 현금흐름	-54	-68	189	200
판매비와관리비	134	162	190	239	EBIT	-3	-36	-106	-109
노무비 및 복리후생비	90	120	130	144	유효법인세율(%)	22.8	113.7	-220.4	-13.7
감가상각비	4	6	14	28	EBIT법인세				
영업이익	-3	-36	-106	-109	이연법인세증감	146	-70	29	50
EBITDA	-153	-44	25	-351	NOPLAT	144	-66	-310	-74
영업외손익	-199	-10	101	-346	감가상각비	41	21	32	41
순이자비용(영업외)	-12	-5	4	12	무형자산상각비	6	2	2	3
세전계속사업이익	-188	-62	-14	-407	총현금흐름	191	-43	-276	-30
법인세비용	-43	-70	32	56	영업활동자산부채증감	31	-27	16	-25
계속사업이익	-145	8	-46	-463	유형자산 자본적지출				
중단사업이익	6,846	3			유형자산 처분	0	0	0	0
당기순이익	6,694	12	-27	-469	무형자산 순투자	4	8	3	3
EPS(Adj.)	42,257	58	-130	-2,298	총투자				
					Free Cash Flow	7	-223	-445	-280
B/S(Annual)	2017.12	2018.12	2019.12	2020.12	Valuation Indicator	2017.12	2018.12	2019.12	2020.12
자산총계	2,318	2,832	2,977	2,752	Per Share(Won)				
유동자산	835	545	565	497	EPS	42,257	58	-130	-2,298
당좌자산	826	397	176	366	EBITDAPS	-964	-207	119	-1,720
현금등가물 및 유가증권	81	119	59	202	BPS	14,966	12,073	11,675	9,020
매출채권	89	81	57	53	SPS	5,080	1,351	1,106	1,243
재고자산	9	13	6	9	CFPS	935	-255	-196	-412
비유동자산	1,483	2,287	2,412	2,256	Multiples(X)				
투자자산	1,355	2,179	2,263	1,974	PER	0.2	72.8	-78.2	-3.6
유형자산	93	84	122	258	PBR	0.5	0.4	0.9	0.9
무형자산	10	12	13	12	PSR	1.5	3.1	9.2	6.6
부채총계	485	476	829	1,087	PCR	8.0	-16.6	-52.1	-19.9
유동부채	215	208	436	302	PEG	0.0	-1.6		
매입채무	115	96	79	83	EV/EBITDA	-2.6	-17.0	95.9	-6.4
유동성차입금	48	78	323	178	EV/Sales	0.5	2.6	10.3	8.9
유동성사채	0	0	0	0					
비유동부채	270	268	394	784	Dividends(Won)				
사채					Cash Dividend Rate(%)	0.0	0.0	0.0	0.0
장기차입금	128	219	329	672	DPS(Adj., Comm.)	0	0	0	0
순부채	-506	-120	300	586	DPS(Adj., Pref.)	0	0		
자본총계	1,833	2,356	2,148	1,665					
자본총계(지배)	1,818	2,338	2,148	1,659					
자본금	67	109	109	109					
자본잉여금	1,073	1,690	1,690	1,690					
이익잉여금	7,442	7,507	7,343	6,864					
자본조정	-6,811	-6,849	-6,863	-6,862					
자기주식	-107	-145	-156	-156					
기타포괄손익누계액	48	-120	-132	-142					

(단위: 억원, 원, 배)

(자료: Quantiwise)

BGF 주요 지배구조

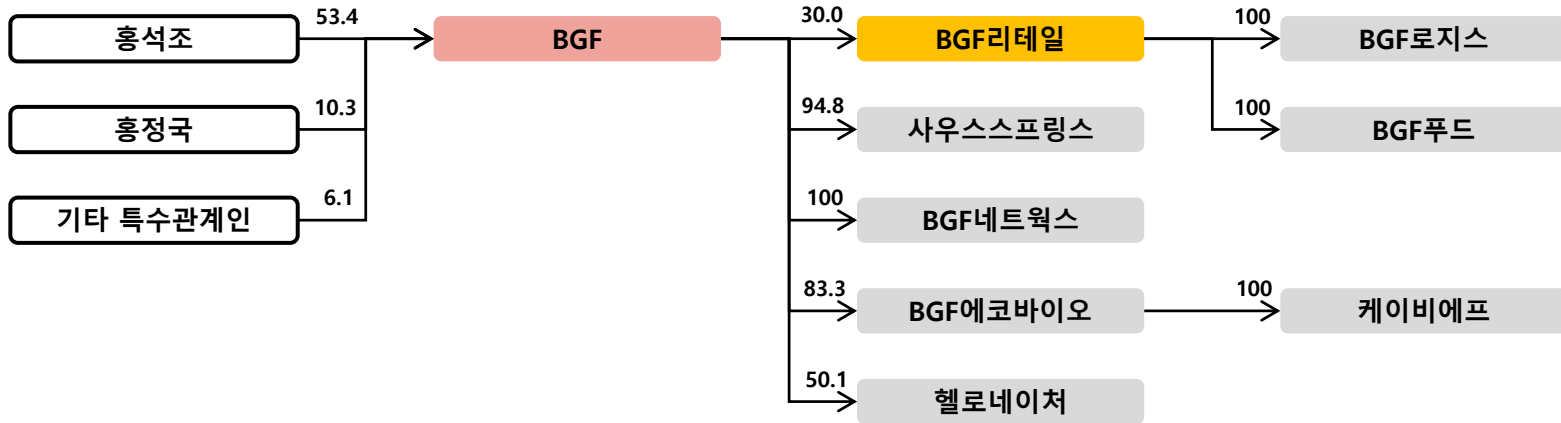

BGF 지분가치 및 NAV



BGF				(%, 백만원)	
법인명	상장여부	지분율	장부가액	시가총액	지분가치
BGF리테일	상장	30.0	902,163	2,756,783	827,035
자사주		0.0		676,718	57
사우스스프링스	비상장	94.8	130,100		130,100
BGF네트웍스		100.0	39,496		39,496
기타			44,305		44,305
합계			1,116,064		1,040,993
지주회사 별도 순차입금					-238,605
지주회사 NAV					1,279,597
지주회사 시가총액					676,718
할인율					47.1%

시가총액 추이

(단위 : 억원)

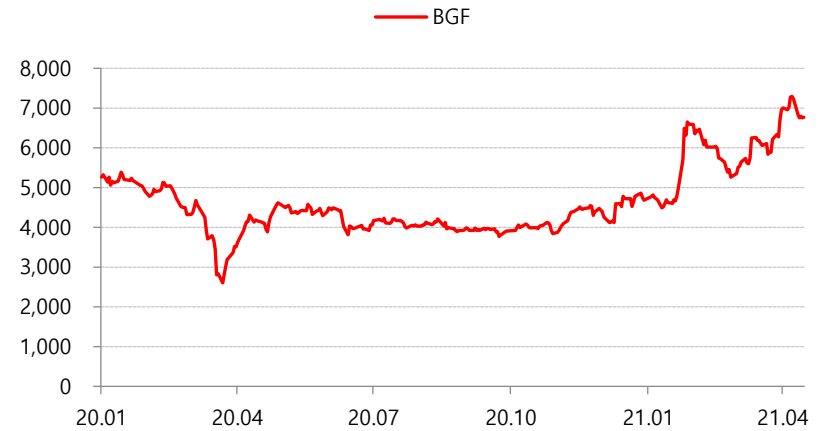

자료 : Quantwise

NAV 구성비율

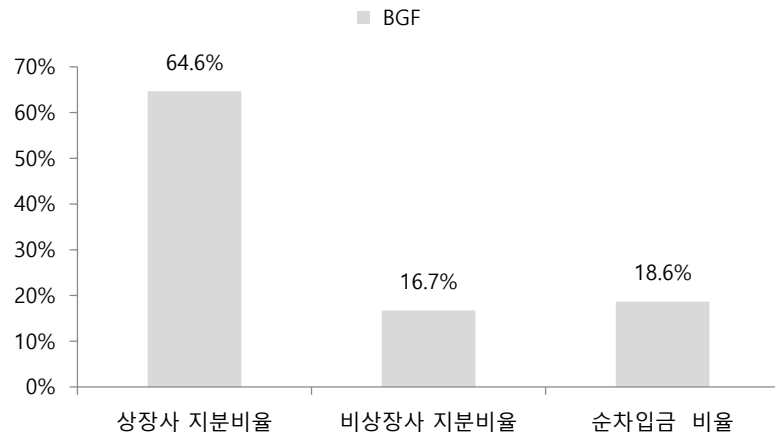

자료 : SK증권

NAV와 시가총액

(단위: 억원)

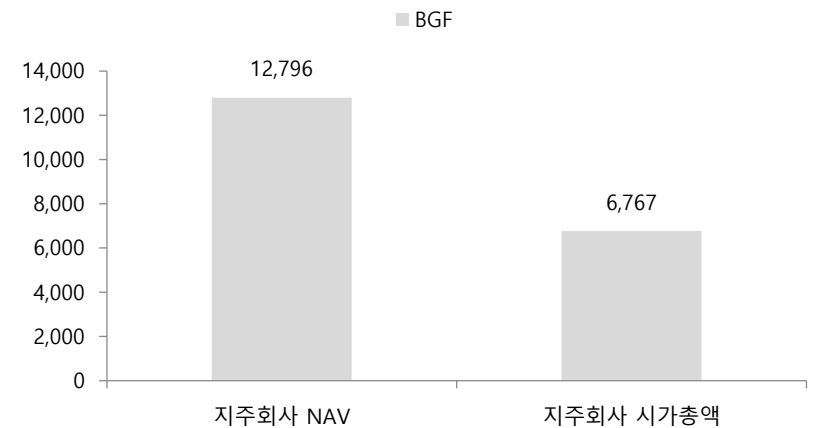

자료 : SK증권

Income Statement	Annual				Cash Flow Statement(Annual)	2017.12	2018.12	2019.12	2020.12
	2017.12	2018.12	2019.12	2020.12					
매출액	1,243	2,206	1,334	1,544	영업활동으로 인한 현금흐름	3,841	-292	138	214
매출원가	452	1,005	583	868	투자활동으로 인한 현금흐름	-3,509	294	-4	-292
매출총이익	792	1,201	750	676	재무활동으로 인한 현금흐름	-1,186	-37	-115	24
판매비와관리비	682	906	487	529	EBIT	110	295	264	146
노무비 및 복리후생비	237	353	211	212	유효법인세율(%)	-155.4	9.7	33.9	27.2
감가상각비	30	34	30	40	EBIT법인세				
영업이익	110	295	264	146	이연법인세증감	-11	54	194	-132
EBITDA	914	524	415	297	NOPLAT	269	320	368	-26
영업외손익	-152	228	-18	15	감가상각비	882	59	161	122
순이자비용(영업외)	-60	-65	-1	3	무형자산상각비	135	7	9	11
세전계속사업이익	-43	523	246	161	총현금흐름	1,285	387	538	107
법인세비용	67	50	83	44	영업활동자산부채증감	844	-42	-51	44
계속사업이익	-109	472	163	118	유형자산 자본적지출				
중단사업이익	35,088		13	61	유형자산 처분	6	0	2	0
당기순이익	34,976	483	269	272	무형자산 순투자	205	13	3	22
EPS(Adj.)	74,962	575	281	285	총투자				
					Free Cash Flow	386	310	195	93
B/S(Annual)	2017.12	2018.12	2019.12	2020.12	Valuation Indicator	2017.12	2018.12	2019.12	2020.12
자산총계	8,581	16,249	16,574	16,582	Per Share(Won)				
유동자산	4,382	3,152	3,197	4,628	EPS	74,962	575	281	285
당좌자산	4,357	3,119	3,168	2,921	EBITDAPS	1,959	624	434	310
현금등가물 및 유가증권	160	125	144	82	BPS	21,957	15,547	15,700	15,782
매출채권	218	188	170	155	SPS	2,665	2,627	1,396	1,613
재고자산	25	33	29	23	CFPS	8,232	-348	145	223
비유동자산	4,199	13,097	13,377	11,954	Multiples(X)				
투자자산	1,838	10,734	10,872	11,139	PER	0.2	14.0	19.9	17.2
유형자산	2,153	1,965	1,962	548	PBR	0.7	0.5	0.4	0.3
무형자산	176	304	236	127	PSR	5.7	3.1	4.0	3.0
부채총계	1,329	1,091	1,291	1,211	PCR	1.9	-23.2	38.7	22.0
유동부채	890	577	637	690	PEG	0.0	-0.3	-0.4	-0.2
매입채무	263	296	268	327	EV/EBITDA	1.1	9.7	7.0	7.2
유동성차입금	185	219	267	10	EV/Sales	0.8	2.3	2.2	1.4
유동성사채	0	0	0	0	Dividends(Won)				
비유동부채	439	515	654	521	Cash Dividend Rate(%)	1.3	0.4	2.0	2.3
사채					DPS(Adj., Comm.)	200	35	110	110
장기차입금	58	58	8	127	DPS(Adj., Pref.)				
순부채	-3,888	-2,611	-2,462	-2,545	(단위: 억원, 원, 배)				
자본총계	7,252	15,157	15,283	15,371	(자료: Quantiwise)				
자본총계(지배)	7,082	14,826	15,026	15,105					
자본금	323	954	957	957					
자본잉여금	739	7,573	7,594	7,594					
이익잉여금	42,622	6,509	6,723	6,887					
자본조정	-36,604	-65	-65	-79					
자기주식	-3	-3	-3	-3					
기타포괄손익누계액	2	-144	-184	-255					

CJ 주요 지배구조

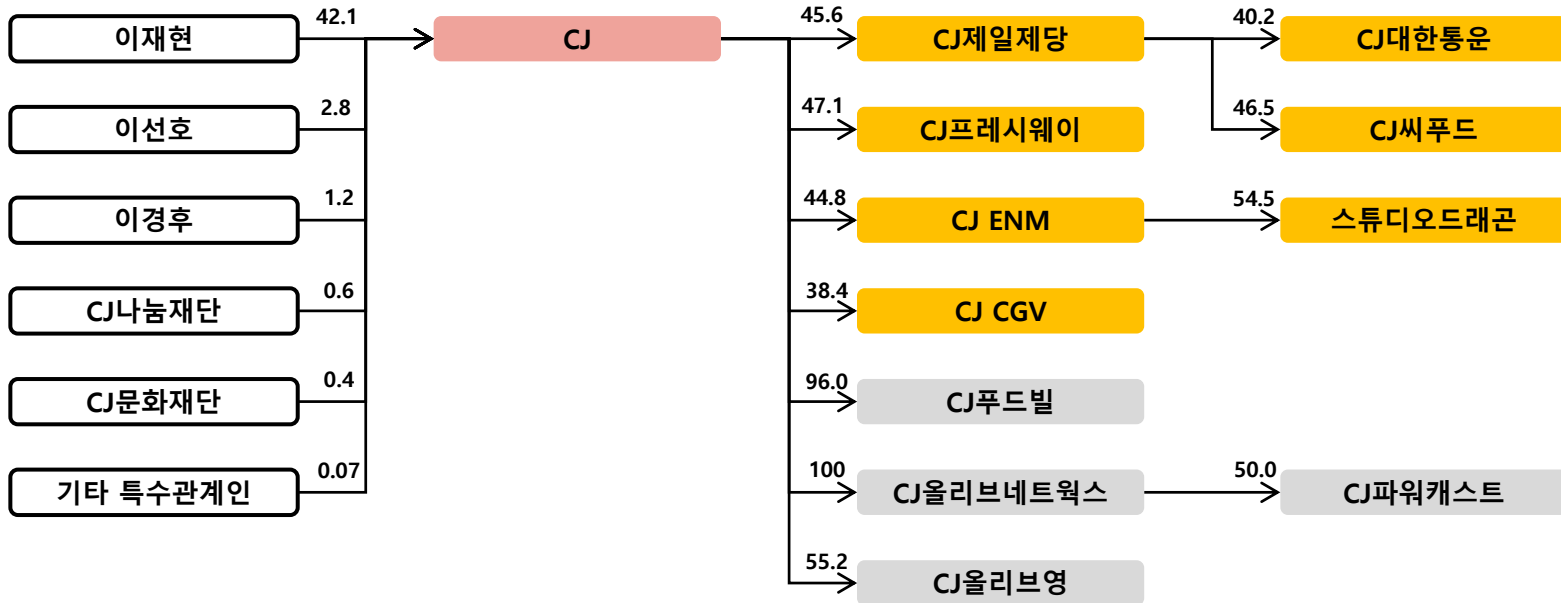

CJ 지분가치 및 NAV



CJ		(% , 백만원)			
법인명	상장여부	지분율	장부가액	시가총액	지분가치
CJ제일제당	상장	45.6	1,474,061	6,315,231	2,882,271
CJ프레시웨이		47.1	43,039	289,667	136,462
CJ ENM		44.8	759,126	3,149,027	1,409,504
CJ CGV		38.4	352,590	937,170	359,873
자사주		7.3		2,841,840	206,346
CJ푸드빌		비상장	96.0	101,600	101,600
CJ올리브네트웍스			100.0	151,292	151,292
CJ올리브영			55.0	54,476	54,476
기타				4,656	4,656
합계			2,940,840		5,306,481
지주회사 별도 순차입금					357,627
지주회사 NAV					4,948,853
지주회사 시가총액					2,841,840
할인율					42.6%

시가총액 추이

(단위 :억원)



자료 : Quantwise

NAV 구성비율

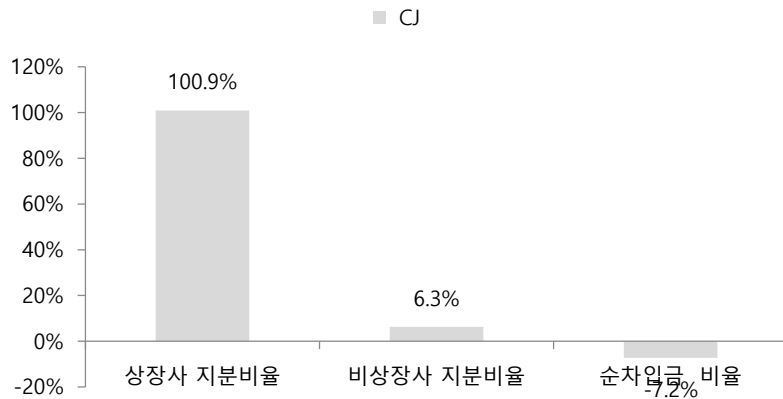

자료 : SK증권

NAV와 시가총액

(단위 :억원)

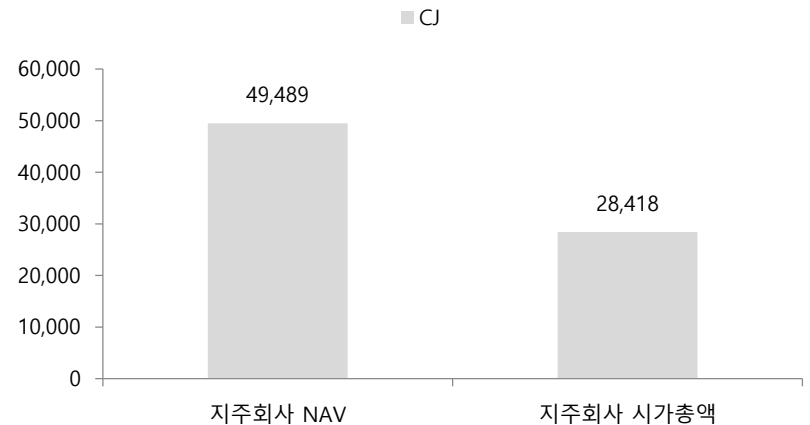

자료 : SK증권

Income Statement	Annual			
	2017.12	2018.12	2019.12	2020.12
매출액	268,986	295,234	337,797	319,991
매출원가	186,086	211,702	246,344	233,915
매출총이익	82,900	83,532	91,453	86,076
판매비와관리비	69,641	70,207	76,362	72,172
노무비 및 복리후생비	20,934	22,300	24,995	24,479
감가상각비	3,730	3,938	7,307	7,125
영업이익	13,260	13,325	15,092	13,903
EBITDA	33,600	33,274	38,411	35,172
영업외손익	1,626	-692	-9,668	-9,607
순이자비용(영업외)	2,759	3,159	6,051	5,295
세전계속사업이익	15,752	13,197	5,971	5,137
법인세비용	4,375	4,396	2,732	3,097
계속사업이익	11,377	8,800	3,238	2,040
중단사업이익				
당기순이익	4,637	2,761	2,671	867
EPS(Adj.)	13,002	7,741	7,491	2,430

B/S(Annual)	2017.12	2018.12	2019.12	2020.12
자산총계	293,254	317,295	403,814	400,250
유동자산	83,333	88,694	111,527	111,181
당좌자산	63,662	64,696	76,350	83,797
현금등가물 및 유가증권	12,195	14,736	16,026	26,031
매출채권	38,934	38,720	38,954	36,795
재고자산	17,330	20,237	25,490	22,381
비유동자산	209,921	228,602	292,287	289,069
투자자산	25,819	27,527	28,576	36,258
유형자산	114,929	129,702	135,173	130,025
무형자산	60,390	61,688	70,059	65,620
부채총계	173,332	192,077	257,663	246,287
유동부채	93,633	109,984	122,847	114,226
매입채무	40,487	40,424	51,546	45,779
유동성차입금	37,282	47,707	46,503	42,146
유동성사채	5,948	9,896	13,421	9,647
비유동부채	79,700	82,093	134,816	132,061
사채	46,821	45,167	40,336	40,737
장기차입금	15,927	17,679	29,079	30,652
순부채	89,441	104,083	142,639	123,927
자본총계	119,922	125,218	146,151	153,962
자본총계(지배)	39,298	40,587	45,096	46,435
자본금	1,579	1,579	1,790	1,790
자본잉여금	9,930	9,930	9,928	9,928
이익잉여금	31,153	33,365	35,334	36,046
자본조정	-2,236	-2,602	-770	401
자기주식	-1,863	-2,269	-1,482	-1,482
기타포괄손익누계액	-1,128	-1,684	-1,187	-1,731

Cash Flow Statement(Annual)	2017.12	2018.12	2019.12	2020.12
영업활동으로 인한 현금흐름	22,404	15,411	38,646	30,328
투자활동으로 인한 현금흐름	-28,638	-21,260	-48,957	-14,438
재무활동으로 인한 현금흐름	7,182	8,274	11,671	-5,372
EBIT	13,260	13,325	15,092	13,903
유효법인세율(%)	27.8	33.3	45.8	60.3
EBIT법인세				
이연법인세증감	329	-646	2,012	-1,702
NOPLAT	9,906	8,239	10,198	3,819
감가상각비	9,222	9,980	19,040	18,428
무형자산상각비	5,867	6,938	7,349	6,312
총현금흐름	24,995	25,157	36,587	28,559
영업활동자산부채증감	-2,696	-9,987	2,316	-3,745
유형자산 자본적지출				
유형자산 처분	896	426	1,208	2,680
무형자산 순투자	5,517	6,395	7,794	6,457
총투자				
Free Cash Flow	-5,442	-17,052	-37,398	11,384

Valuation Indicator	2017.12	2018.12	2019.12	2020.12
Per Share(Won)				
EPS	13,002	7,741	7,491	2,430
EBITDAPS	94,212	93,298	107,704	98,622
BPS	120,209	125,257	134,491	138,484
SPS	754,228	827,828	947,172	897,245
CFPS	62,820	43,212	108,362	85,039

Multiples(X)	2017.12	2018.12	2019.12	2020.12
PER	13.2	15.7	12.9	37.9
PBR	1.4	1.0	0.7	0.7
PSR	0.2	0.2	0.1	0.1
PCR	2.7	2.8	0.9	1.1
PEG	0.5	1.7	2.1	-0.9
EV/EBITDA	4.3	4.2	4.6	4.4
EV/Sales	0.5	0.5	0.5	0.5

Dividends(Won)	2017.12	2018.12	2019.12	2020.12
Cash Dividend Rate(%)	0.9	1.2	1.9	2.2
DPS(Adj., Comm.)	1,450	1,450	1,850	2,000
DPS(Adj., Pref.)	523	523	1,900	2,050

(단위: 억원, 원, 배)

(자료: Quantiwise)

KC그린홀딩스 지분가치 및 NAV



KC그린홀딩스				(% , 백만원)	
법인명	상장여부	지분율	장부가액	시가총액	지분가치
KC코트렐	상장	35.0	36,168	105,950	37,125
자사주		1.4		107,800	1,490
KC환경서비스	비상장	60.0	22,030		22,030
KC글라스		97.1	27,044		27,044
Nol-TecSystems,Inc		100.0	9,799		9,799
기타			15,352		15,352
합계			110,393		112,839
지주회사 별도 순차입금					-503
지주회사 NAV					113,342
지주회사 시가총액					107,800
할인율					4.9%

시가총액 추이

(단위 :억원)



자료 : Quantwise

NAV 구성비율

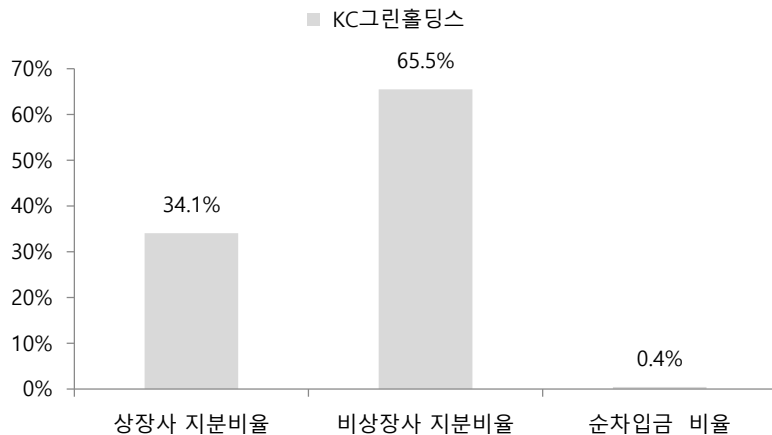

자료 : SK증권

NAV와 시가총액

(단위: 억원)

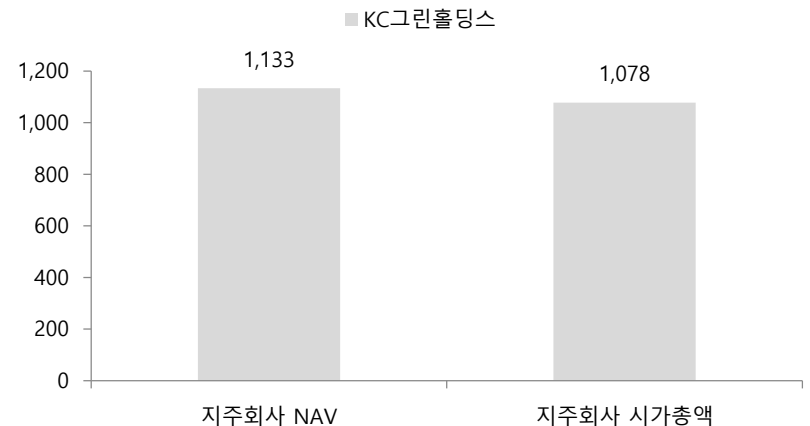

자료 : SK증권

KC그린홀딩스 연결재무제표



Annual					Annual				
Income Statement	2017.12	2018.12	2019.12	2020.12	Cash Flow Statement(Annual)	2017.12	2018.12	2019.12	2020.12
매출액	3,524	5,347	6,989	6,804	영업활동으로 인한 현금흐름	146	14	954	-582
매출원가	2,850	4,295	5,605	6,178	투자활동으로 인한 현금흐름	274	-114	-368	-548
매출총이익	674	1,053	1,385	627	재무활동으로 인한 현금흐름	-171	216	27	614
판매비와관리비	476	920	1,170	1,106	EBIT	197	133	215	-479
노무비 및 복리후생비	260	526	612	638	유효법인세율(%)	46.9	16.3	33.1	-15.0
감가상각비	13	31	104	111	EBIT법인세				
영업이익	197	133	215	-479	이연법인세증감	38	-5	-56	42
EBITDA	344	420	507	-367	NOPLAT	143	106	88	-509
영업외손익	-21	92	-1	-207	감가상각비	139	168	238	233
순이자비용(영업외)	23	19	31	44	무형자산상각비	5	9	24	43
세전계속사업이익	176	224	214	-686	총현금흐름	288	283	350	-234
법인세비용	83	37	71	103	영업활동자산부채증감	-274	-452	393	-570
계속사업이익	94	188	143	-789	유형자산 자본적지출				
당기순이익	51	128	82	-370	유형자산 처분	32	5	12	92
EPS(Adj.)	229	571	364	-1,649	무형자산 순투자	1	39	15	21
					총투자				
B/S(Annual)	2017.12	2018.12	2019.12	2020.12	Free Cash Flow	-78	-424	259	-1,343
자산총계	5,199	6,708	8,161	7,590	Valuation Indicator	2017.12	2018.12	2019.12	2020.12
유동자산	2,269	3,418	4,381	3,635	Per Share(Won)				
당좌자산	2,125	3,113	3,943	3,261	EPS	229	571	364	-1,649
현금등가물 및 유가증권	604	711	1,323	802	EBITDAPS	1,533	1,871	2,259	-1,636
매출채권	1,227	1,946	2,033	1,900	BPS	7,327	7,902	8,108	6,438
재고자산	144	304	437	372	SPS	15,708	23,834	31,154	30,330
비유동자산	2,930	3,290	3,781	3,955	CFPS	650	60	4,253	-2,593
투자자산	636	556	448	446	Multiples(X)				
유형자산	1,684	1,927	2,481	2,621	PER	22.7	6.5	13.2	-3.2
무형자산	391	547	565	597	PBR	0.7	0.5	0.6	0.8
부채총계	2,718	3,841	5,218	5,438	PSR	0.3	0.2	0.2	0.2
유동부채	1,793	2,757	3,817	3,411	PCR	8.0	61.6	1.1	-2.0
매입채무	1,341	2,035	2,940	2,168	PEG	0.8	-3.3	0.7	
유동성차입금	352	581	697	1,177	EV/EBITDA	3.9	2.9	2.3	-6.7
유동성사채	22	0	0	0	EV/Sales	0.4	0.2	0.2	0.4
비유동부채	925	1,084	1,401	2,028	Dividends(Won)				
사채				100	Cash Dividend Rate(%)	2.1	2.2	1.2	0.8
장기차입금	414	494	548	759	DPS(Adj., Comm.)	110	80	60	40
순부채	177	391	67	1,308	DPS(Adj., Pref.)				
자본총계	2,482	2,867	2,944	2,152	(단위: 억원, 원, 배)				
자본총계(지배)	1,621	1,748	1,794	1,424	(자료: Quantiwise)				
자본금	112	112	112	112					
자본잉여금	469	469	469	469					
이익잉여금	1,043	1,135	1,186	799					
자본조정	-8	16	8	17					
자기주식	-14	-14	-14	-14					
기타포괄손익누계액	5	16	19	28					

CS홀딩스 주요 지배구조

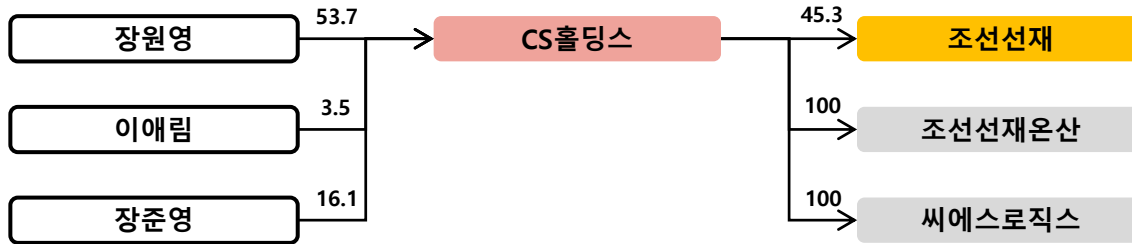

DRB동일 주요 지배구조

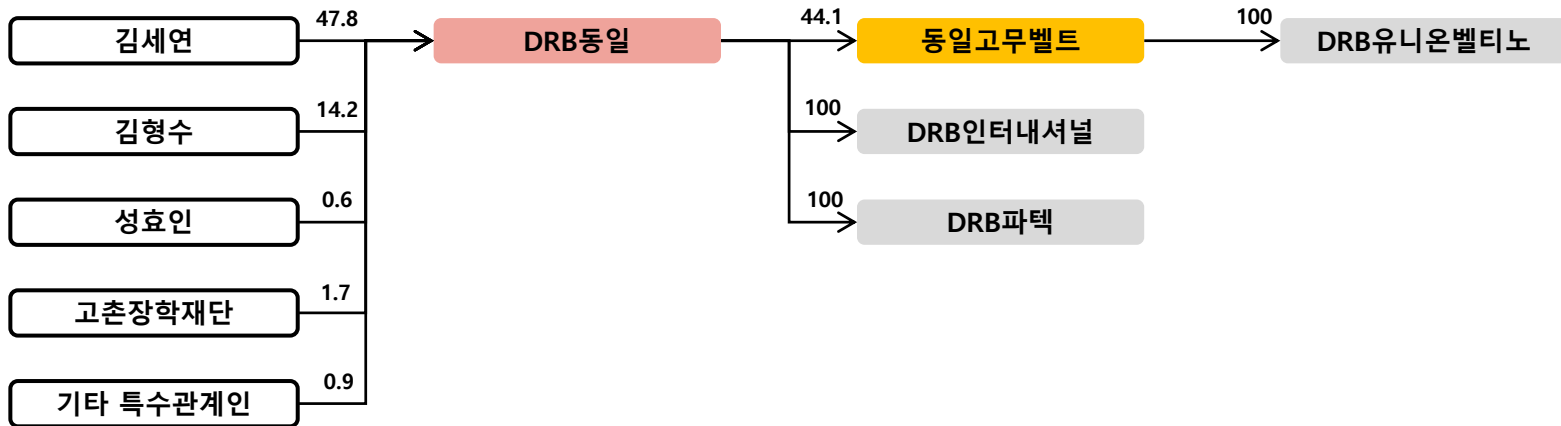

DRB동일 지분가치 및 NAV



DRB동일		(%, 백만원)			
법인명	상장여부	지분율	장부가액	시가총액	지분가치
동일고무벨트	상장	44.1	43,371	132,050	58,274
자사주		3.3		135,923	4,485
DRB인터내셔널	비상장	100.0	99,410		99,410
DRB파텍		100.0	3,884		3,884
DRB유니온벨티노		44.1	6,000		6,000
기타			63,697		63,697
합계			216,362		235,749
지주회사 별도 순차입금					9,126
지주회사 NAV					226,623
지주회사 시가총액					135,923
할인율					40.0%

시가총액 추이

(단위 :억원)

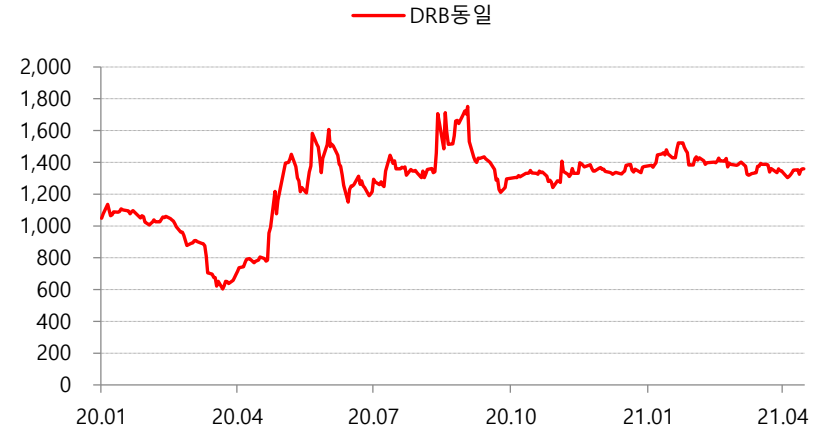

자료 : Quantwise

NAV 구성비율

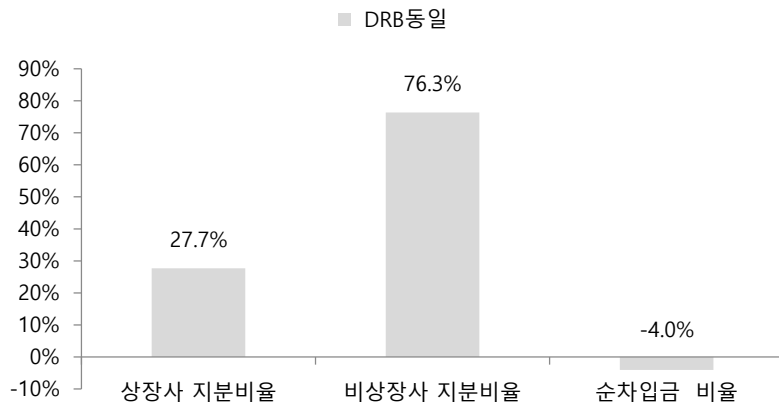

자료 : SK증권

NAV와 시가총액

(단위 :억원)

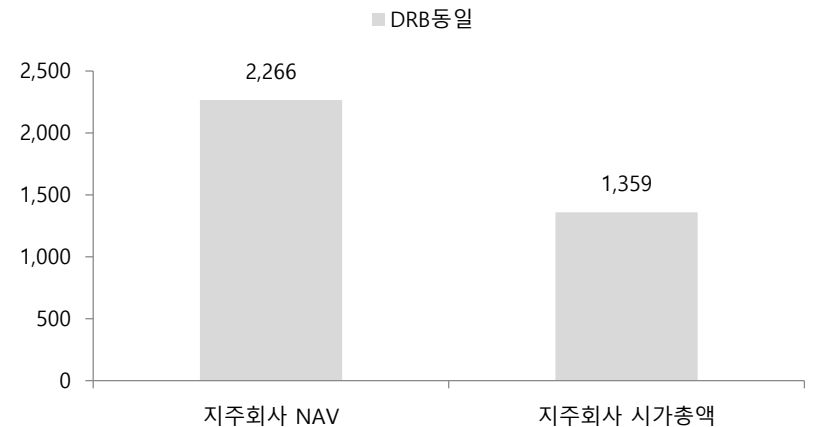

자료 : SK증권

DRB동일 연결재무제표



Income Statement	Annual				Cash Flow Statement(Annual)	2017.12	2018.12	2019.12	2020.12
	2017.12	2018.12	2019.12	2020.12					
매출액	5,439	5,454	5,470	4,966	영업활동으로 인한 현금흐름	221	300	418	520
매출원가	4,097	4,256	4,278	3,881	투자활동으로 인한 현금흐름	-412	-447	-411	-683
매출총이익	1,342	1,198	1,192	1,086	재무활동으로 인한 현금흐름	-73	170	45	374
판매비와관리비	971	928	927	875	EBIT	372	270	265	210
노무비 및 복리후생비	342	363	358	358	유효법인세율(%)	30.9	34.2	38.7	53.7
감가상각비	30	31	41	41	EBIT법인세				
영업이익	372	270	265	210	이연법인세증감	17	-10	7	30
EBITDA	589	478	495	425	NOPLAT	274	168	170	127
영업외손익	-17	-44	-47	-82	감가상각비	190	194	212	236
순이자비용(영업외)	34	43	47	41	무형자산상각비	10	9	12	12
세전계속사업이익	354	232	224	135	총현금흐름	474	370	394	376
법인세비용	110	79	87	73	영업활동자산부채증감	-109	-126	-47	152
계속사업이익	245	153	137	63	유형자산 자본적지출				
중단사업이익	-54	-40	-2		유형자산 처분	105	45	5	42
당기순이익	180	62	89	23	무형자산 순투자	21	24	32	-0
EPS(Adj.)	902	313	445	117	총투자				
					Free Cash Flow	-50	-212	-42	358
B/S(Annual)	2017.12	2018.12	2019.12	2020.12	Valuation Indicator	2017.12	2018.12	2019.12	2020.12
자산총계	6,774	7,162	7,453	7,764	Per Share(Won)				
유동자산	3,011	3,073	3,198	3,604	EPS	902	313	445	117
당좌자산	2,236	2,202	2,356	2,717	EBITDAPS	2,953	2,399	2,483	2,130
현금등가물 및 유가증권	922	947	1,002	1,199	BPS	17,555	17,870	18,377	18,307
매출채권	1,188	1,128	1,258	1,006	SPS	27,292	27,367	27,446	24,919
재고자산	775	871	840	786	CFPS	1,109	1,505	2,099	2,608
비유동자산	3,764	4,088	4,255	4,161	Multiples(X)				
투자자산	327	439	268	276	PER	8.5	21.0	11.8	59.0
유형자산	3,237	3,379	3,782	3,709	PBR	0.4	0.4	0.3	0.4
무형자산	85	88	77	68	PSR	0.3	0.2	0.2	0.3
부채총계	2,404	2,680	2,838	3,128	PCR	6.9	4.4	2.5	2.6
유동부채	2,054	2,144	2,237	2,406	PEG	-0.4	-0.5	-0.3	-1.2
매입채무	647	682	632	597	EV/EBITDA	3.3	4.1	3.6	4.2
유동성차입금	1,301	1,358	1,405	1,673	EV/Sales	0.4	0.4	0.3	0.4
유동성사채	0	0	0	0	Dividends(Won)				
비유동부채	350	535	600	722	Cash Dividend Rate(%)	1.2	1.6	1.9	0.7
사채					DPS(Adj., Comm.)	108	119	100	50
장기차입금	120	262	314	429	DPS(Adj., Pref.)				
순부채	433	642	712	391	(단위: 억원, 원, 배)				
자본총계	4,371	4,482	4,615	4,636	(자료: Quantiwise)				
자본총계(지배)	3,383	3,444	3,542	3,528					
자본금	95	97	100	100					
자본잉여금	352	352	352	352					
이익잉여금	4,097	4,155	4,218	4,220					
자본조정	-975	-975	-1,079	-1,079					
자기주식	-23	-23	-23	-23					
기타포괄손익누계액	-185	-185	-49	-64					

GS 주요 지배구조

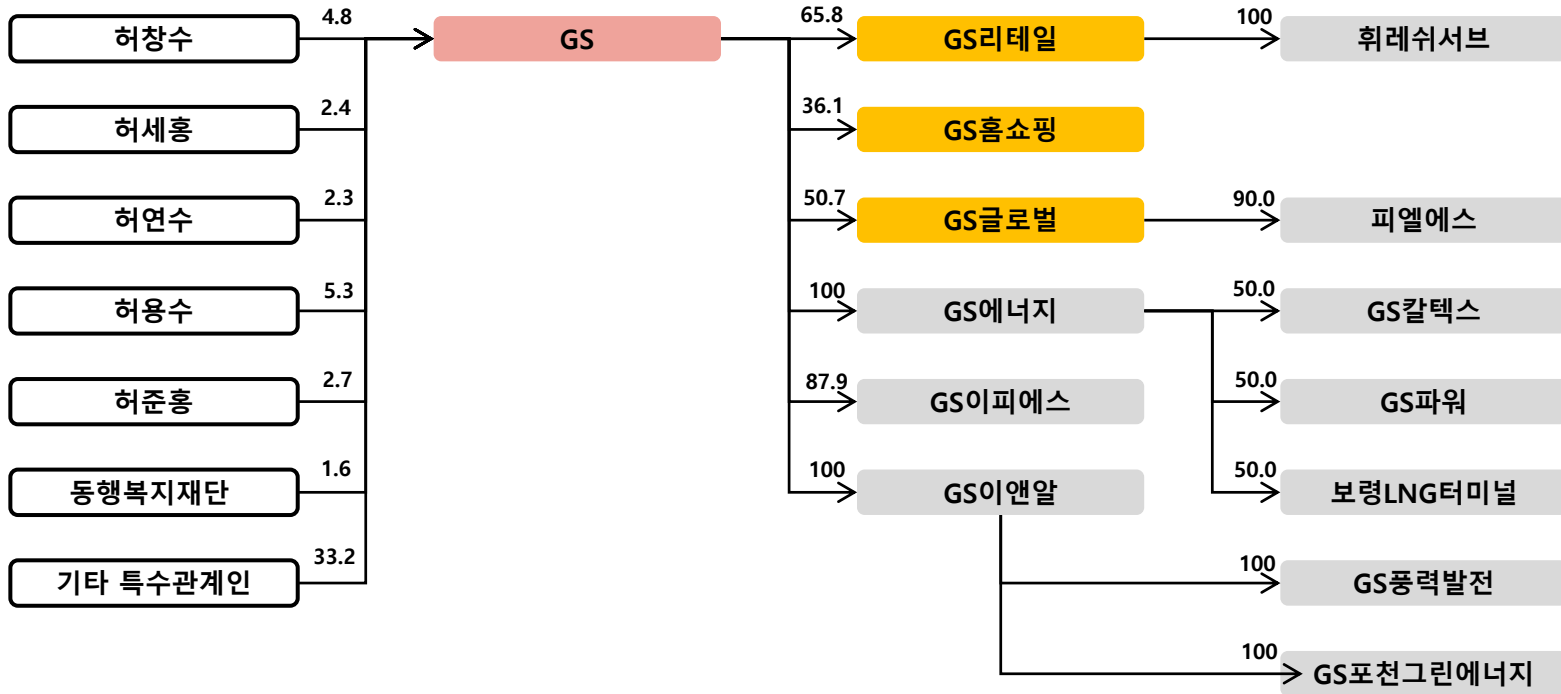

GS 지분가치 및 NAV



법인명	상장여부	지분율	장부가액	시가총액	지분가치
(%, 백만원)					
GS					
GS리테일	상장	65.8	649,333	2,891,350	1,901,063
GS홈쇼핑		36.1	195,890	992,250	358,202
GS글로벌		50.7	249,711	217,476	110,261
자사주		0.0		3,869,925	828
GS에너지	비상장	100.0	3,499,273		3,499,273
GS스포츠		100.0	14,338		14,338
GS이피에스		70.0	293,706		293,706
GS이엔알		87.9	473,906		473,906
기타					280,783
합계			5,656,940		6,932,360
지주회사 별도 순차입금					555,873
지주회사 NAV					6,376,487
지주회사 시가총액				3,869,925	
할인율					39.3%

시가총액 추이

(단위 : 억원)

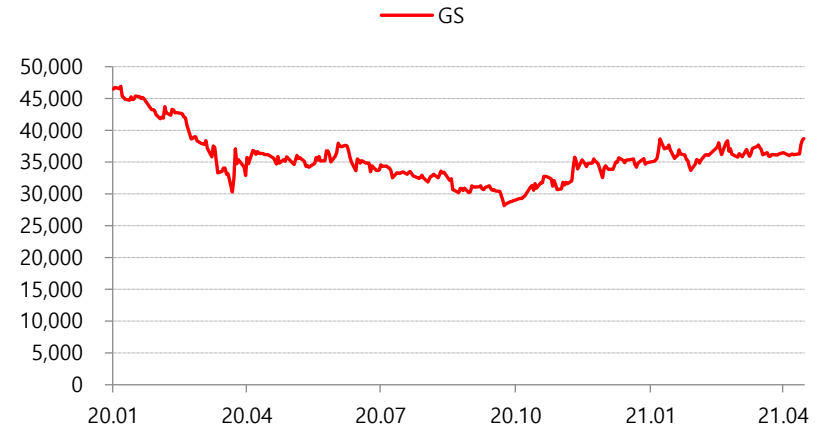

자료 : Quantwise

NAV 구성비율

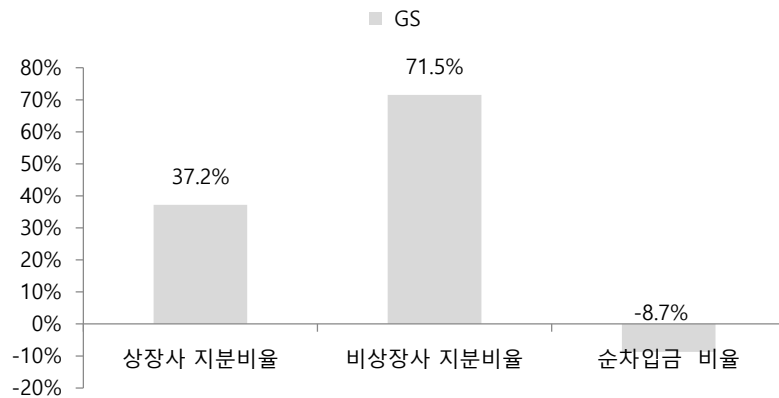

자료 : SK증권

NAV와 시가총액

(단위 억원)

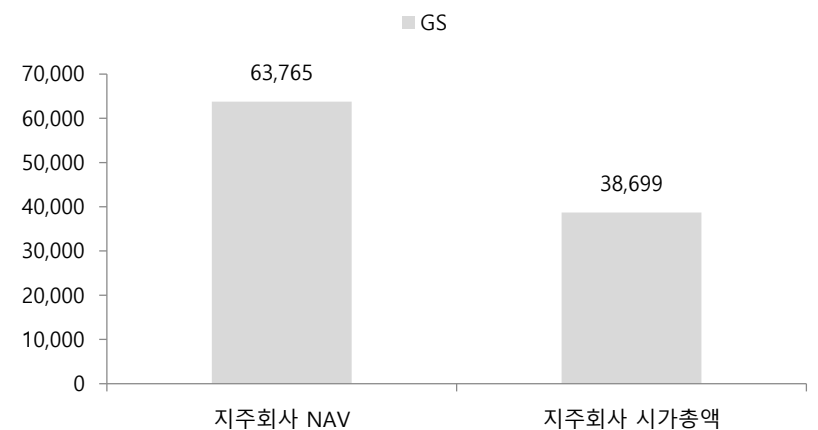

자료 : SK증권

Income Statement	Annual			
	2017.12	2018.12	2019.12	2020.12
매출액	155,801	177,444	177,861	154,442
매출원가	119,257	136,506	138,036	126,855
매출총이익	36,543	40,938	39,824	27,587
판매비와관리비	16,135	18,839	19,493	18,381
노무비 및 복리후생비	4,890	6,233	6,681	6,119
감가상각비	2,530	2,943	5,856	5,789
영업이익	20,408	22,098	20,331	9,206
EBITDA	20,967	21,895	20,399	6,874
영업외손익	-1,669	-2,701	-2,595	-4,898
순이자비용(영업외)	2,228	2,497	2,663	2,566
세전계속사업이익	18,740	19,397	17,736	4,308
법인세비용	8,086	11,248	11,047	6,186
계속사업이익	10,654	8,149	6,689	-1,878
중단사업이익	265	2,156		
당기순이익	9,862	9,032	5,440	-2,427
EPS(Adj.)	10,414	9,537	5,744	-2,563

B/S(Annual)	2017.12	2018.12	2019.12	2020.12
자산총계	220,037	226,310	247,341	244,768
유동자산	28,749	32,851	31,175	34,368
당좌자산	23,400	23,643	22,564	24,053
현금등가물 및 유가증권	7,232	6,536	7,367	7,428
매출채권	12,406	11,620	10,950	9,756
재고자산	5,329	5,029	4,620	3,771
비유동자산	191,288	193,458	216,166	210,400
투자자산	77,815	79,893	84,711	83,255
유형자산	84,014	85,345	84,683	84,395
무형자산	17,876	16,759	15,529	11,980
부채총계	123,411	121,060	137,183	137,203
유동부채	44,507	45,688	47,896	39,978
매입채무	18,192	15,741	14,644	13,573
유동성차입금	17,234	15,794	11,866	11,212
유동성사채	6,397	10,897	13,890	7,997
비유동부채	78,904	75,372	89,286	97,225
사채	45,058	39,270	35,877	46,691
장기차입금	21,980	24,149	22,857	19,672
순부채	81,146	76,043	94,147	88,657
자본총계	96,626	105,250	110,158	107,565
자본총계(지배)	77,302	84,904	88,885	83,538
자본금	4,735	4,735	4,735	4,735
자본잉여금	11,875	11,875	11,895	11,807
이익잉여금	91,856	99,059	102,829	98,348
자본조정	-29,426	-29,426	-29,746	-29,780
자기주식	-6	-6	-6	-6
기타포괄손익누계액	-1,739	-1,339	-828	-1,573

Cash Flow Statement(Annual)	2017.12	2018.12	2019.12	2020.12
영업활동으로 인한 현금흐름	13,065	12,692	15,864	17,382
투자활동으로 인한 현금흐름	-14,182	-8,359	-3,438	-14,240
재무활동으로 인한 현금흐름	3,345	-5,150	-11,664	-2,968
EBIT	20,408	22,098	20,331	9,206
유효법인세율(%)	43.2	58.0	62.3	143.6
EBIT법인세				
이연법인세증감	1,008	535	434	641
NOPLAT	12,610	9,819	8,102	-3,371
감가상각비				
무형자산상각비	0	0	0	0
총현금흐름	12,610	9,819	8,102	-3,371
영업활동자산부채증감	67	-2,364	-1,674	1,804
유형자산 자본적지출				
유형자산 처분	190	297	1,053	376
무형자산 순투자	455	279	17	39
총투자				
Free Cash Flow	1,665	30	-19,804	-7,059

Valuation Indicator	2017.12	2018.12	2019.12	2020.12
Per Share(Won)				
EPS	10,414	9,537	5,744	-2,563
EBITDAPS	22,141	23,120	21,540	7,259
BPS	81,650	89,680	93,884	88,236
SPS	164,520	187,374	187,814	163,085
CFPS	13,796	13,402	16,752	18,355

Multiples(X)	2017.12	2018.12	2019.12	2020.12
PER	6.0	5.4	9.0	-14.7
PBR	0.8	0.6	0.6	0.4
PSR	0.4	0.3	0.3	0.2
PCR	4.5	3.9	3.1	2.1
PEG	0.1	0.2	-0.7	
EV/EBITDA	6.7	5.7	7.0	18.1
EV/Sales	0.9	0.7	0.8	0.8

Dividends(Won)	2017.12	2018.12	2019.12	2020.12
Cash Dividend Rate(%)	2.9	3.7	3.7	5.1
DPS(Adj., Comm.)	1,800	1,900	1,900	1,900
DPS(Adj., Pref.)	1,850	1,950	1,950	1,950

(단위: 억원, 원, 배)

(자료: Quantiwise)

HDC 주요 지배구조

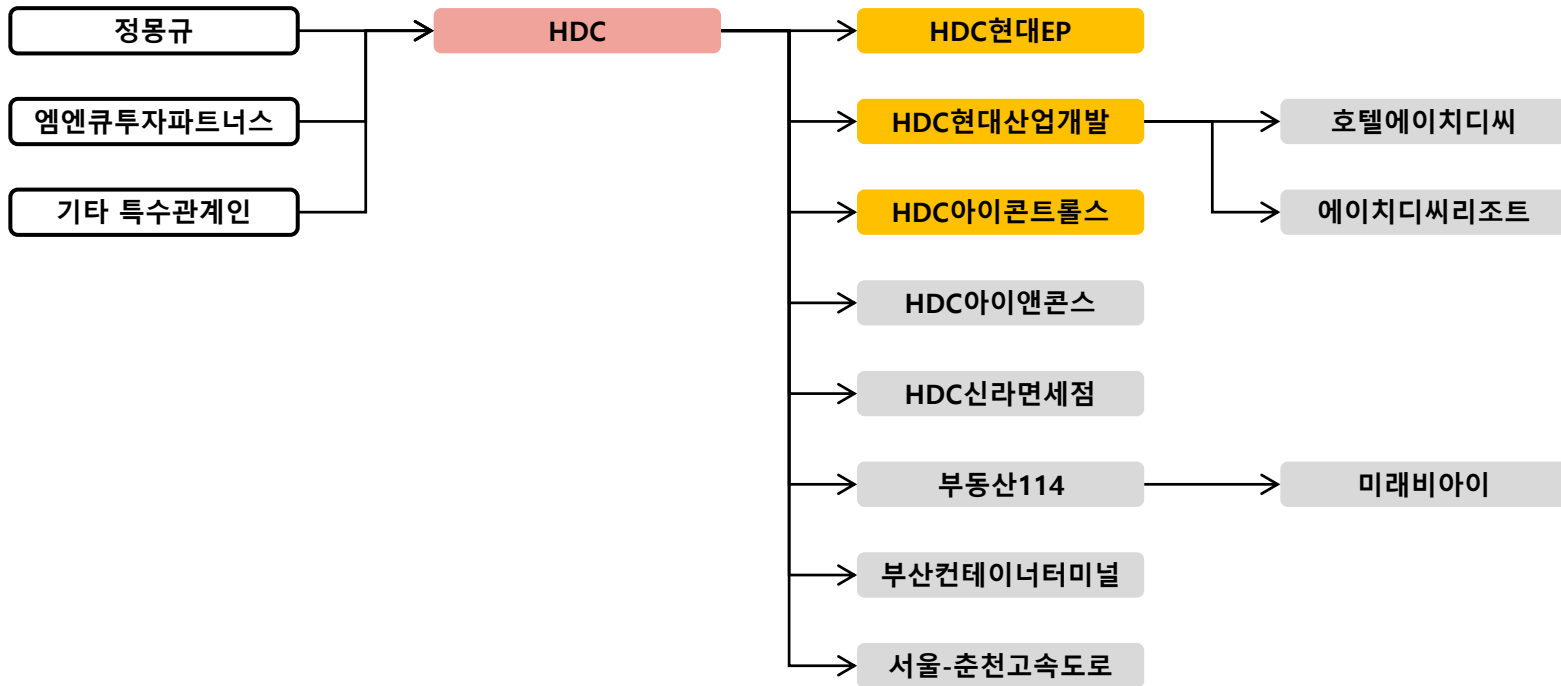

HDC 지분가치 및 NAV



법인명	상장여부	지분율	장부가액	시가총액	지분가치
(%, 백만원)					
HDC현대EP	상장	48.3	45,070	200,651	96,914
HDC현대산업개발		40.0	1,024,828	1,838,815	735,526
HDC아이콘트롤스		28.9	48,849	173,653	50,186
자사주		8.2		728,849	60,020

HDC아이앤콘스	비상장	95.2	33,471		33,471
HDC신라면세점		50.0	28,894		28,894
부동산114		100.0	50,393		50,393
현대오일뱅크		1.3	44,923		44,923
북항아이브리지		66.0	44,791		44,791
서울-춘천고속도로		40.0	47,788		47,788
부산컨테이너터미널		40.0	60,000		60,000
기타			135,384		135,384
합계			1,564,391		1,388,290
지주회사 별도 순차입금					-4,859
지주회사 NAV					1,393,149
지주회사 시가총액					728,849
할인율					47.7%

시가총액 추이

(단위 : 억원)

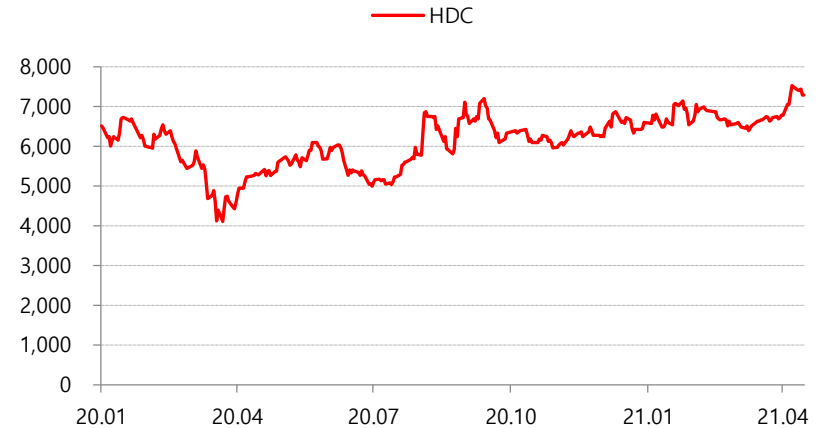

자료 : Quantiwise

NAV 구성비율

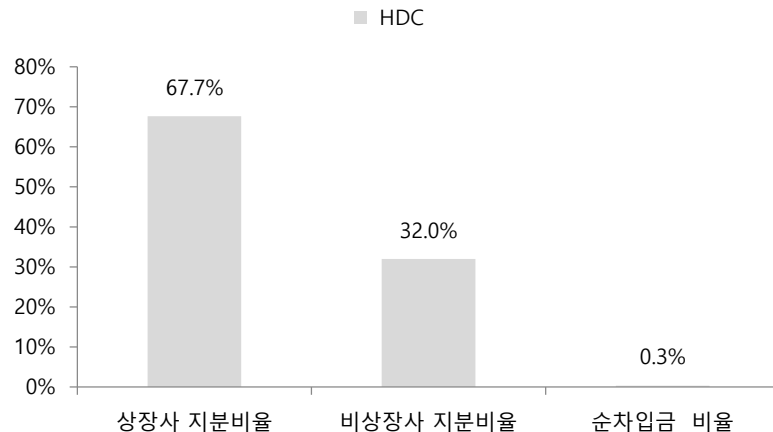

자료 : SK증권

NAV와 시가총액

(단위: 억원)

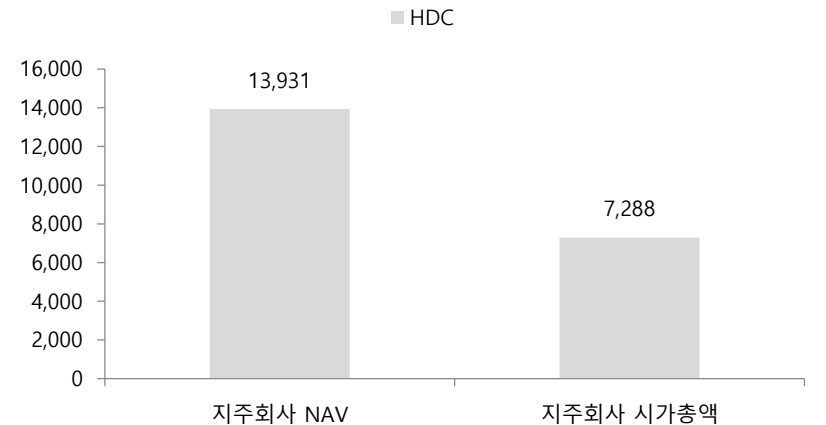

자료 : SK증권

HDC 연결재무제표



Income Statement	Annual				Cash Flow Statement(Annual)	2017.12	2018.12	2019.12	2020.12
	2017.12	2018.12	2019.12	2020.12					
매출액	15,210	15,478	16,167	39,519	영업활동으로 인한 현금흐름	4,532	1,279	1,700	-4,742
매출원가	12,750	12,800	13,161	30,827	투자활동으로 인한 현금흐름	-2,290	-1,322	-4,086	3,646
매출총이익	2,460	2,678	3,006	8,692	재무활동으로 인한 현금흐름	-976	-9,985	1,017	7,880
판매비와관리비	1,604	1,724	1,725	3,245	EBIT	856	954	1,281	5,447
노무비 및 복리후생비	468	474	489	1,046	유효법인세율(%)	7.9	20.0	10.6	33.8
감가상각비	99	105	226	291	EBIT법인세				
영업이익	856	954	1,281	5,447	이연법인세증감	-265	1,306	-349	-436
EBITDA	1,121	1,824	3,902	3,977	NOPLAT	523	2,069	796	3,170
영업외손익	-475	-205	545	-2,546	감가상각비	387	449	510	829
순이자비용(영업외)	238	223	303	164	무형자산상각비	13	10	12	93
세전계속사업이익	484	1,141	3,077	2,891	총현금흐름	923	2,529	1,318	4,092
법인세비용	38	229	327	977	영업활동자산부채증감	-1,395	-429	-304	-9,926
계속사업이익	445	913	2,751	1,913	유형자산 자본적지출				
중단사업이익	3,691	8,400			유형자산 처분	5	6	3	6
당기순이익	3,896	9,171	2,566	1,036	무형자산 순투자	27	6	12	27
EPS(Adj.)	5,169	16,984	4,295	1,734	총투자				
					Free Cash Flow	-2,643	967	-4,234	-6,650
B/S(Annual)	2017.12	2018.12	2019.12	2020.12	Valuation Indicator	2017.12	2018.12	2019.12	2020.12
자산총계	65,394	34,097	42,090	96,171	Per Share(Won)				
유동자산	41,862	9,603	10,724	58,302	EPS	5,169	16,984	4,295	1,734
당좌자산	36,119	6,922	8,335	48,925	EBITDAPS	1,487	3,377	6,531	6,658
현금등가물 및 유가증권	12,787	2,761	1,395	8,128	BPS	40,000	33,281	37,398	40,842
매출채권	15,621	3,279	3,182	16,380	SPS	20,177	28,666	27,061	66,149
재고자산	5,743	2,681	2,381	9,340	CFPS	6,012	2,370	2,846	-7,938
비유동자산	23,533	24,495	31,365	37,870					
투자자산	7,874	16,981	19,112	11,825	Multiples(X)				
유형자산	10,352	6,886	7,814	14,197	PER	7.8	1.0	2.6	6.4
무형자산	161	274	254	1,192	PBR	1.0	0.5	0.3	0.3
부채총계	35,770	13,037	18,577	52,719	PSR	2.0	0.6	0.4	0.2
유동부채	24,148	6,882	9,344	33,284	PCR	6.7	7.3	3.9	-1.4
매입채무	8,695	2,872	3,266	6,714	PEG	0.1	0.0	1.4	-0.2
유동성차입금	4,887	3,384	4,700	16,026	EV/EBITDA	24.4	8.2	3.7	3.4
유동성사채	1,050	0	0	0	EV/Sales	1.8	1.0	0.9	0.4
비유동부채	11,622	6,155	9,234	19,435					
사채	3,538			5,780	Dividends(Won)				
장기차입금	3,693	4,265	4,137	5,546	Cash Dividend Rate(%)	2.5	0.9	1.8	2.3
순부채	-1,658	4,688	7,640	7,090	DPS(Adj., Comm.)	1,000	150	200	250
자본총계	29,625	21,061	23,512	43,452	DPS(Adj., Pref.)				
자본총계(지배)	28,034	19,144	21,512	22,391					
자본금	3,769	2,987	2,987	2,987					
자본잉여금	1,789	6,372	6,372	6,445					
이익잉여금	25,244	31,458	33,921	34,851					
자본조정	-3,070	-21,663	-21,696	-21,609					
자기주식	-2,378	-995	-995	-1,220					
기타포괄손익누계액	302	-10	-72	-284					

(단위: 억원, 원, 배)

(자료: Quantiwise)

JW홀딩스 주요 지배구조

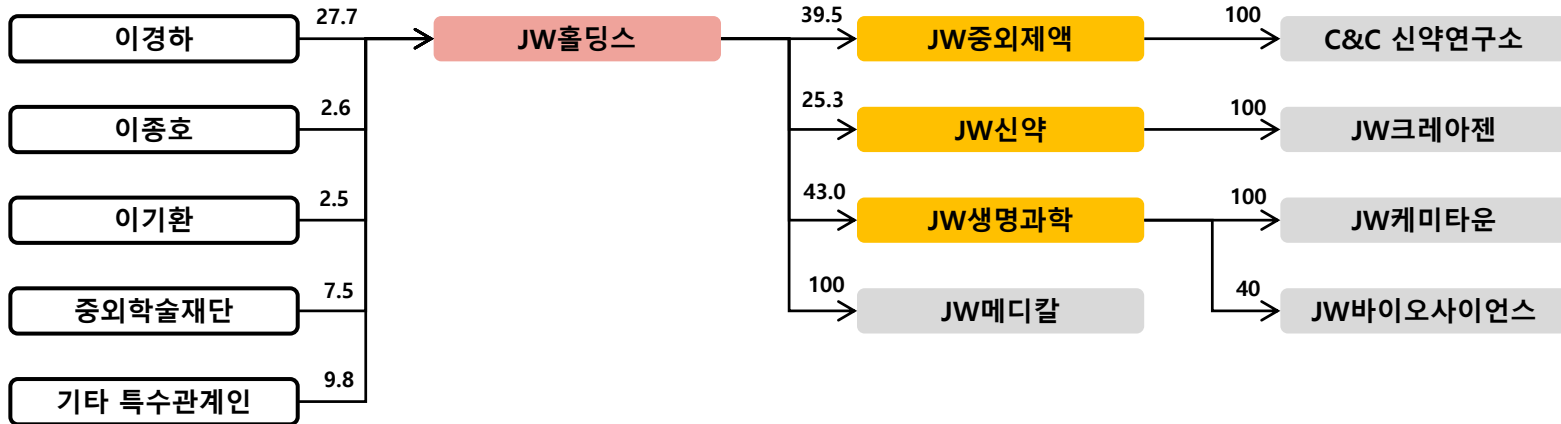

JW홀딩스 지분가치 및 NAV



JW홀딩스		(%, 백만원)			
법인명	상장여부	지분율	장부가액	시가총액	지분가치
JW중외제약	상장	39.5	131,742	650,506	257,080
JW신약		25.3	19,637	239,456	60,487
JW생명과학		43.0	35,530	310,357	133,392
디알텍		6.1	4,223	82,593	5,055
자사주		0.2		342,890	780
JW중외제약 전환상환우선주	비상장	4.8	68,917		68,917
JW메디칼		100.0	12,816		12,816
기타			30,020		30,020
합계			302,885		568,546
지주회사 별도 순차입금					119,118
지주회사 NAV					449,428
지주회사 시가총액					342,890
할인율					23.7%

시가총액 추이

(단위 :억원)



자료 : Quantwise

NAV 구성비율

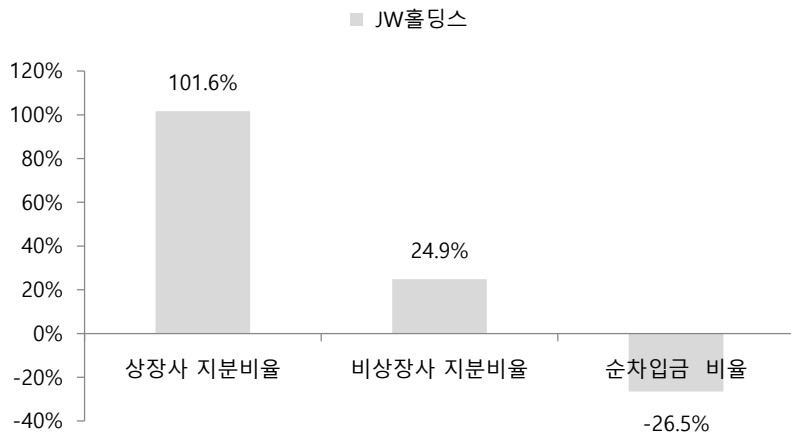

자료 : SK증권

NAV와 시가총액

(단위 :억원)

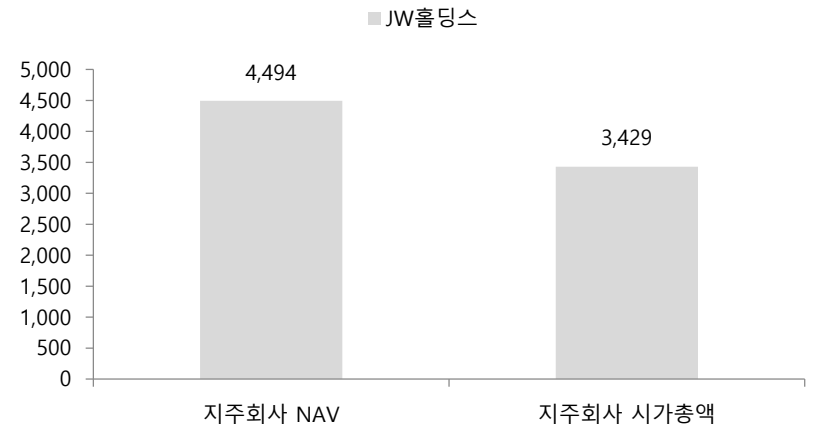

자료 : SK증권

Income Statement	Annual				Cash Flow Statement(Annual)	2017.12	2018.12	2019.12	2020.12
	2017.12	2018.12	2019.12	2020.12					
매출액	6,812	7,254	7,264	7,819	영업활동으로 인한 현금흐름	105	1,958	987	1,073
매출원가	3,864	4,155	4,428	4,755	투자활동으로 인한 현금흐름	146	-913	-220	-769
매출총이익	2,948	3,099	2,836	3,064	재무활동으로 인한 현금흐름	-335	-734	-369	-1,132
판매비와관리비	2,530	2,766	2,834	2,719	EBIT	417	333	2	345
노무비 및 복리후생비	1,001	1,124	1,128	1,100	유효법인세율(%)	0.1	1,696.5	-19.4	80.4
감가상각비	49	45	103	111	EBIT법인세				
영업이익	417	333	2	345	이연법인세증감	62	-118	-28	146
EBITDA	1,233	673	446	953	NOPLAT	478	-5,437	-26	214
영업외손익	-463	-313	-290	-110	감가상각비	232	255	328	353
순이자비용(영업외)	327	319	311	247	무형자산상각비	88	94	93	83
세전계속사업이익	586	4	-286	270	총현금흐름	799	-5,087	396	649
법인세비용	0	72	56	217	영업활동자산부채증감	-677	256	763	185
계속사업이익	585	-68	-342	53	유형자산 자본적지출				
중단사업이익	-16	433			유형자산 처분	3	6	1	3
당기순이익	540	232	-360	107	무형자산 순투자	69	31	86	53
EPS(Adj.)	792	339	-526	156	총투자				
					Free Cash Flow	-206	-5,069	762	320
B/S(Annual)	2017.12	2018.12	2019.12	2020.12	Valuation Indicator	2017.12	2018.12	2019.12	2020.12
자산총계	13,473	12,756	12,343	11,187	Per Share(Won)				
유동자산	6,592	6,435	5,809	4,613	EPS	792	339	-526	156
당좌자산	4,984	4,747	4,235	3,106	EBITDAPS	1,808	984	652	1,392
현금등가물 및 유가증권	416	745	1,158	307	BPS	2,432	2,662	2,056	2,141
매출채권	4,336	3,685	2,877	2,092	SPS	9,988	10,599	10,614	11,425
재고자산	1,607	1,687	1,574	1,507	CFPS	154	2,860	1,442	1,568
비유동자산	6,881	6,322	6,534	6,575	Multiples(X)				
투자자산	1,069	936	690	595	PER	9.8	19.9	-11.7	37.4
유형자산	3,444	2,914	3,150	3,655	PBR	3.2	2.5	3.0	2.7
무형자산	1,945	1,894	1,960	1,795	PSR	0.8	0.6	0.6	0.5
부채총계	9,766	8,746	8,918	7,838	PCR	50.4	2.4	4.3	3.7
유동부채	6,019	5,013	6,513	6,081	PEG	0.1	0.1		-0.9
매입채무	971	954	1,624	1,043	EV/EBITDA	9.8	14.2	19.9	8.8
유동성차입금	3,432	2,764	3,486	2,684	EV/Sales	1.8	1.3	1.2	1.1
유동성사채	500	67	291	1,177	Dividends(Won)				
비유동부채	3,748	3,734	2,406	1,757	Cash Dividend Rate(%)	0.9	1.2	1.4	1.5
사채	1,787	1,795	1,306	698	DPS(Adj., Comm.)	68	79	85	87
장기차입금	736	605	191	92	DPS(Adj., Pref.)	0	0	0	
순부채	6,749	4,937	4,680	4,430	(단위: 억원, 원, 배)				
자본총계	3,706	4,010	3,425	3,350	(자료: Quantiwise)				
자본총계(지배)	1,661	1,818	1,404	1,462					
자본금	310	316	323	332					
자본잉여금	1,537	971	1,079	1,073					
이익잉여금	-165	604	64	131					
자본조정	-54	-95	-97	-98					
자기주식	-6	-7	-7	-7					
기타포괄손익누계액	33	22	35	24					

KC그린홀딩스 주요 지배구조

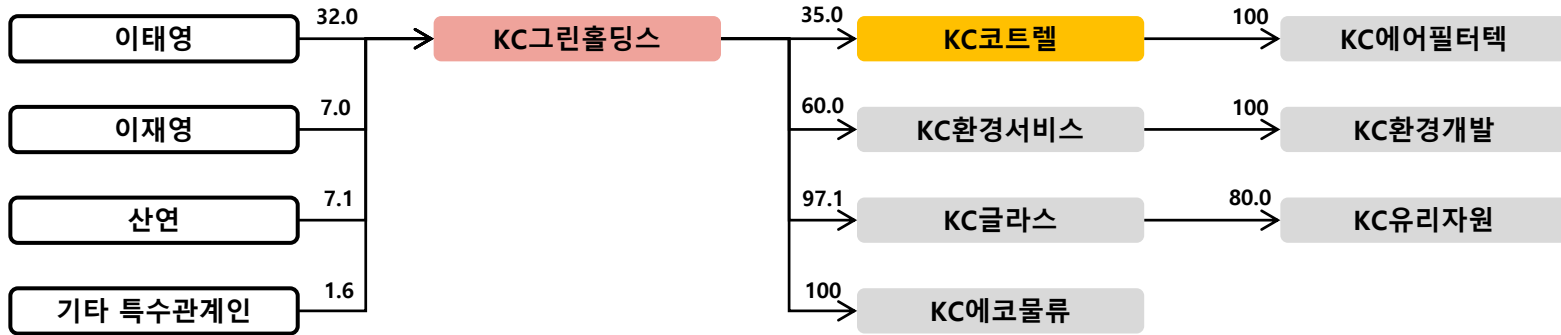

CS홀딩스 지분가치 및 NAV



CS홀딩스 법인명	상장여부	지분율	장부가액	시가총액	지분가치
조선선재	상장	45.3	33,019	181,731	82,378
금강공업		0.4	556	193,283	831
자사주		0.6		84,393	523
조선선재온산	비상장	100.0	42,693		42,693
씨에스로직스		100.0	49,401		49,401
CHOSUN VINA CO., LTD		100.0	9,426		9,426
합계			135,094		185,253
지주회사 별도 순차입금					-37,249
지주회사 NAV					222,502
지주회사 시가총액					84,393
할인율					62.1%

시가총액 추이

(단위 :억원)



자료 : Quantwise

NAV 구성비율

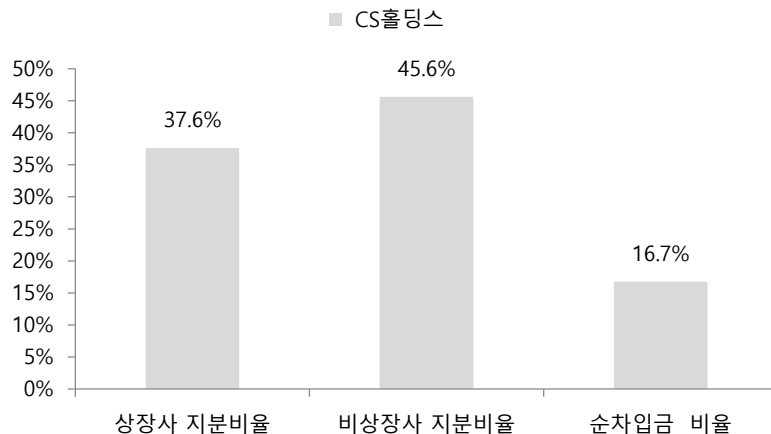

자료 : SK증권

NAV와 시가총액

(단위: 억원)

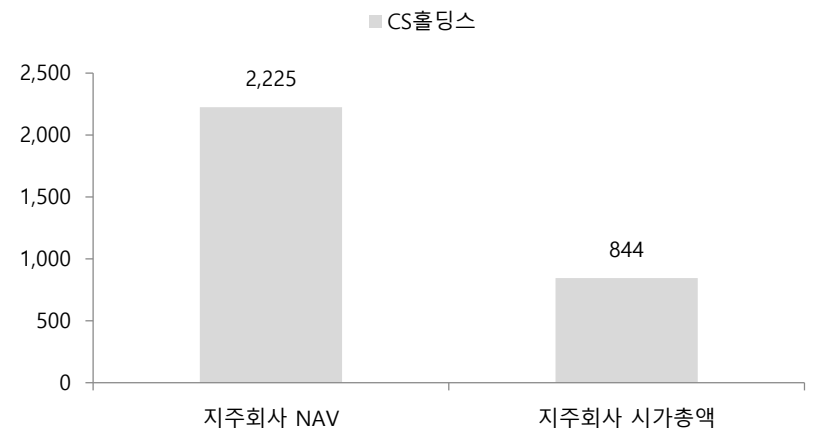

자료 : SK증권

CS홀딩스 연결재무제표



Income Statement	Annual				Cash Flow Statement(Annual)	2017.12	2018.12	2019.12	2020.12
	2017.12	2018.12	2019.12	2020.12					
매출액	1,210	1,226	1,350	1,316	영업활동으로 인한 현금흐름	169	102	193	148
매출원가	898	940	1,019	985	투자활동으로 인한 현금흐름	4	-34	124	193
매출총이익	312	285	331	332	재무활동으로 인한 현금흐름	-42	-99	-74	-31
판매비와관리비	142	152	161	173	EBIT	170	133	170	159
노무비 및 복리후생비	71	83	85	95	유효법인세율(%)	17.7	20.6	18.7	15.6
감가상각비	5	6	9	10	EBIT법인세				
영업이익	170	133	170	159	이연법인세증감	-6	-3	-4	-1
EBITDA	176	160	206	154	NOPLAT	134	103	135	133
영업외손익	3	26	34	-19	감가상각비	20	22	26	28
순이자비용(영업외)	-19	-24	-26	-18	무형자산상각비	1	3	3	3
세전계속사업이익	173	159	204	140	총현금흐름	156	128	164	164
법인세비용	31	33	38	22	영업활동자산부채증감	-6	-59	-33	-19
계속사업이익	143	126	166	118	유형자산 자본적지출				
중단사업이익					유형자산 처분	1	0	0	2
당기순이익	59	63	106	76	무형자산 순투자	9	1	0	1
EPS(Adj.)	5,107	5,435	9,196	6,616	총투자				
					Free Cash Flow	116	58	68	126
B/S(Annual)	2017.12	2018.12	2019.12	2020.12	Valuation Indicator	2017.12	2018.12	2019.12	2020.12
자산총계	3,024	3,044	3,143	3,237	Per Share(Won)				
유동자산	1,855	1,885	1,948	1,899	EPS	5,107	5,435	9,196	6,616
당좌자산	1,606	1,606	1,468	1,587	EBITDAPS	15,270	13,849	17,885	13,315
현금등가물 및 유가증권	816	785	1,028	1,338	BPS	188,452	190,644	204,845	211,368
매출채권	166	188	191	178	SPS	104,774	106,152	116,911	114,023
재고자산	249	279	283	312	CFPS	14,612	8,823	16,703	12,825
비유동자산	1,169	1,159	1,195	1,339	Multiples(X)				
투자자산	503	508	507	724	PER	15.7	11.8	6.4	8.9
유형자산	378	365	404	343	PBR	0.4	0.3	0.3	0.3
무형자산	264	265	262	260	PSR	0.8	0.6	0.5	0.5
부채총계	330	297	281	282	PCR	5.5	7.2	3.5	4.6
유동부채	243	208	191	190	PEG	-2.2	-0.4	1.3	1.0
매입채무	139	140	148	155	EV/EBITDA	-2.4	-3.8	-3.6	-4.4
유동성차입금	82	52	24	24	EV/Sales	-0.3	-0.5	-0.6	-0.5
유동성사채	0	0	0	0	Dividends(Won)				
비유동부채	87	89	90	92	Cash Dividend Rate(%)	0.6	0.8	0.9	0.9
사채					DPS(Adj., Comm.)	500	500	500	500
장기차입금					DPS(Adj., Pref.)	0	0	0	
순부채	-1,340	-1,344	-1,426	-1,362	(단위: 억원, 원, 배)				
자본총계	2,694	2,748	2,862	2,956	(자료: Quantiwise)				
자본총계(지배)	2,162	2,187	2,350	2,425					
자본금	58	58	58	58					
자본잉여금	524	524	524	524					
이익잉여금	1,643	1,699	1,797	1,872					
자본조정	-51	-75	-11	-8					
자기주식	-2	-2	-2	-2					
기타포괄손익누계액	-12	-18	-18	-20					

KISCO홀딩스 주요 지배구조

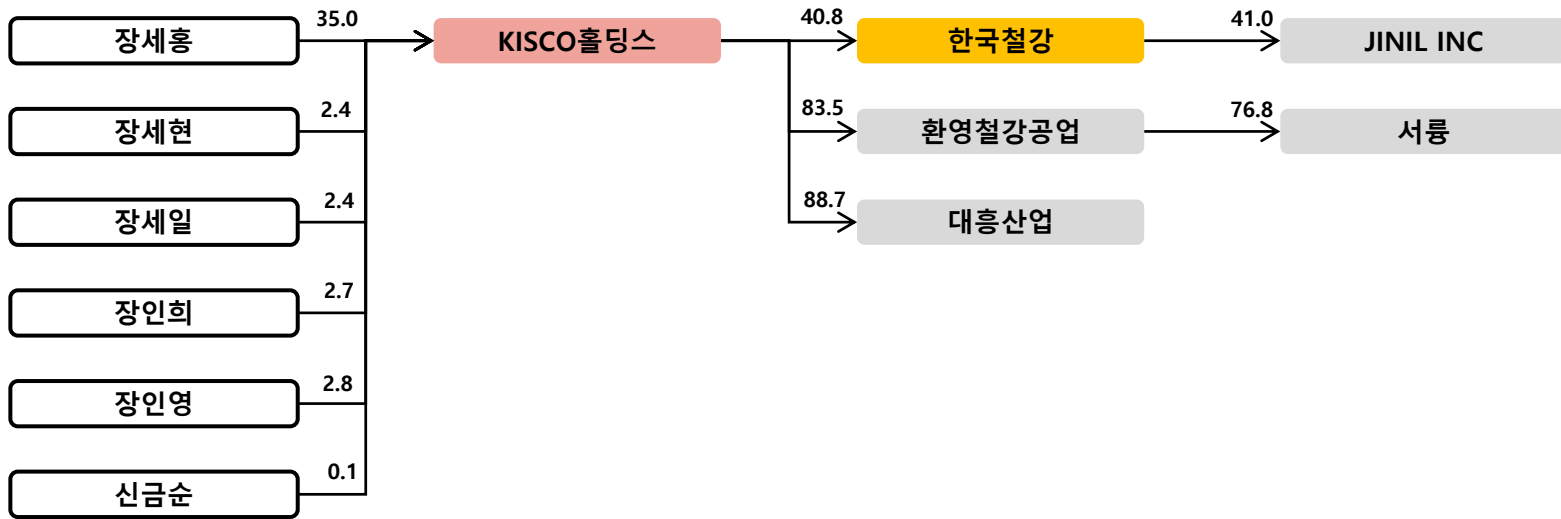

KISCO홀딩스 지분가치 및 NAV



KISCO홀딩스		(%, 백만원)			
법인명	상장여부	지분율	장부가액	시가총액	지분가치
한국철강	상장	40.8	233,565	541,088	220,818
무학		1.2	2,513	227,430	2,797
자사주		18.8		325,184	61,218
대흥산업	비상장	88.7	13,313		13,313
환영철강공업		83.5	216,701		216,701
합계			465,837		514,847
지주회사 별도 순차입금					-99,091
지주회사 NAV					613,938
지주회사 시가총액					325,184
할인율					47.0%

시가총액 추이

(단위 : 억원)



자료 : Quantwise

NAV 구성비율

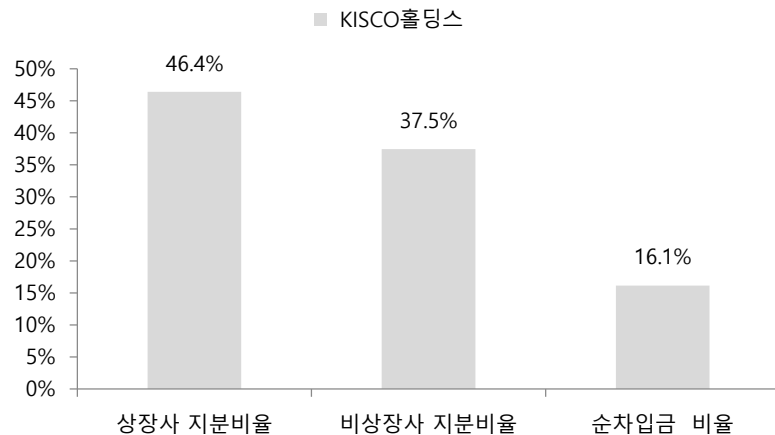

자료 : SK증권

NAV와 시가총액

(단위: 억원)

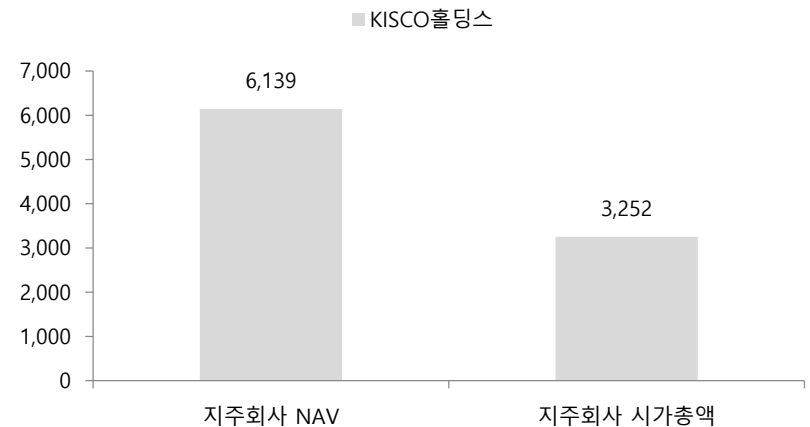

자료 : SK증권

Income Statement	Annual				Cash Flow Statement(Annual)	2017.12	2018.12	2019.12	2020.12
	2017.12	2018.12	2019.12	2020.12					
매출액	12,213	12,886	11,830	10,646	영업활동으로 인한 현금흐름	1,506	774	675	1,428
매출원가	10,628	11,621	10,687	9,024	투자활동으로 인한 현금흐름	-931	-556	-1,147	-943
매출총이익	1,585	1,265	1,143	1,622	재무활동으로 인한 현금흐름	-79	-93	71	-340
판매비와관리비	611	608	568	795	EBIT	974	657	576	827
노무비 및 복리후생비	223	201	201	416	유효법인세율(%)	18.7	36.2	25.2	43.4
감가상각비	12	11	11	32	EBIT법인세				
영업이익	974	657	576	827	이연법인세증감	-258	19	-2	20
EBITDA	161	764	993	769	NOPLAT	533	438	428	489
영업외손익	-1,063	-54	259	-168	감가상각비	359	262	269	229
순이자비용(영업외)	-110	-105	-114	-121	무형자산상각비	2	1	1	1
세전계속사업이익	-89	605	837	660	총현금흐름	894	702	698	719
법인세비용	-17	219	211	286	영업활동자산부채증감	85	-199	-313	240
계속사업이익	-72	386	627	374	유형자산 자본적지출				
중단사업이익		-23	2	-9	유형자산 처분	4	0	11	20
당기순이익	129	254	445	345	무형자산 순투자	6	-5	-8	0
EPS(Adj.)	697	1,372	2,409	1,869	총투자				
					Free Cash Flow	797	344	-45	758
B/S(Annual)	2017.12	2018.12	2019.12	2020.12	Valuation Indicator	2017.12	2018.12	2019.12	2020.12
자산총계	14,888	15,452	15,573	15,646	Per Share(Won)				
유동자산	10,535	11,179	10,948	11,363	EPS	697	1,372	2,409	1,869
당좌자산	5,668	5,258	4,042	4,132	EBITDAPS	874	4,133	5,377	4,164
현금등가물 및 유가증권	1,486	1,610	1,205	1,343	BPS	49,695	50,920	53,446	56,231
매출채권	2,263	2,307	1,943	1,629	SPS	66,098	69,744	64,027	57,618
재고자산	1,275	1,385	1,302	1,031	CFPS	8,153	4,191	3,651	7,728
비유동자산	4,353	4,273	4,625	4,283	Multiples(X)				
투자자산	286	294	523	404	PER	21.3	10.0	5.3	7.6
유형자산	4,006	3,928	4,057	3,837	PBR	0.3	0.3	0.2	0.3
무형자산	44	34	25	24	PSR	0.2	0.2	0.2	0.3
부채총계	2,300	2,661	2,298	2,298	PCR	1.8	3.3	3.5	1.8
유동부채	2,106	2,419	1,931	1,967	PEG	0.6	-0.6	-5.3	0.2
매입채무	1,893	2,252	1,527	1,714	EV/EBITDA	-26.0	-6.4	-5.0	-7.7
유동성차입금	47	57	180	90	EV/Sales	-0.3	-0.4	-0.4	-0.6
유동성사채	0	0	0	0	Dividends(Won)				
비유동부채	194	242	367	330	Cash Dividend Rate(%)	1.7	2.0	2.2	2.1
사채					DPS(Adj., Comm.)	250	280	280	300
장기차입금			70	40	DPS(Adj., Pref.)				
순부채	-6,931	-7,418	-7,312	-8,565	(단위: 억원, 원, 배)				
자본총계	12,588	12,790	13,276	13,348	(자료: Quantiwise)				
자본총계(지배)	7,601	7,789	8,175	8,434					
자본금	185	185	185	185					
자본잉여금	604	604	604	604					
이익잉여금	5,110	5,309	5,695	5,968					
자본조정	1,712	1,712	1,712	1,712					
자기주식	-30	-30	-30	-71					
기타포괄손익누계액	-10	-21	-21	-35					

KPX홀딩스 주요 지배구조

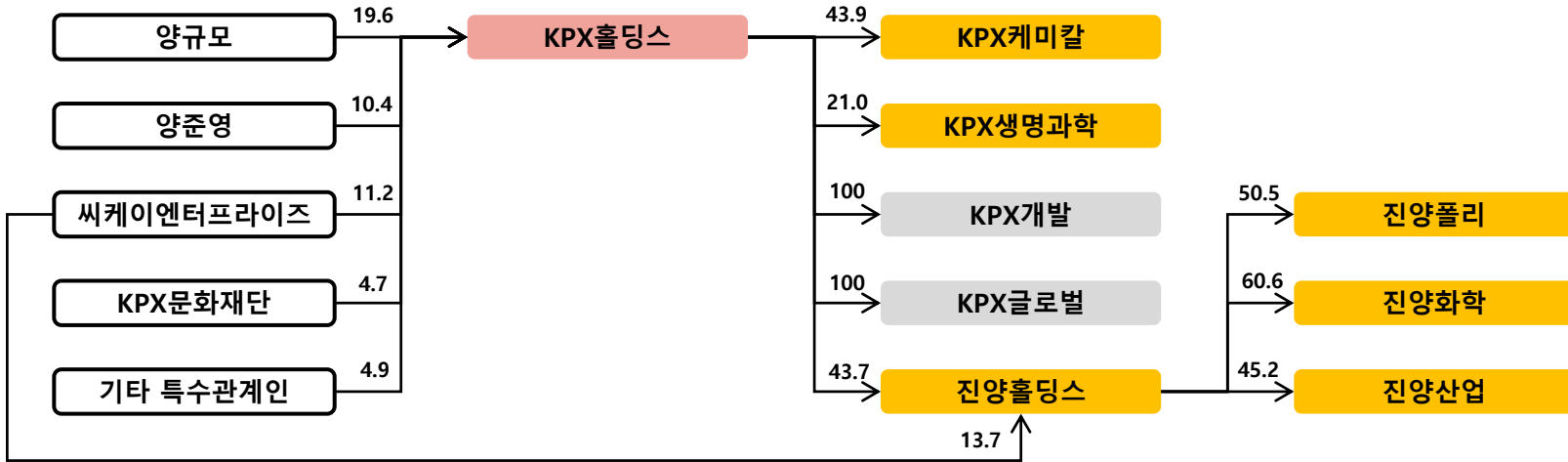

KPX홀딩스 지분가치 및 NAV



KPX홀딩스				(% , 백만원)	
법인명	상장여부	지분율	장부가액	시가총액	지분가치
KPX케미칼	상장	43.9	89,837	324,280	142,197
KPX생명과학		54.3	12,470	151,500	82,310
진양홀딩스		43.7	42,839	163,773	71,634
자사주		3.3		286,431	9,407

KPX개발	비상장	100.0	85,215		85,215
KPX글로벌		100.0	44,000		44,000
KPX VINA CO., LTD.		80.0	3,106		3,106

합계			277,468		437,869

지주회사 별도 순차입금					-143,714
지주회사 NAV					581,584
지주회사 시가총액					286,431
할인율					50.7%

시가총액 추이

(단위 : 억원)

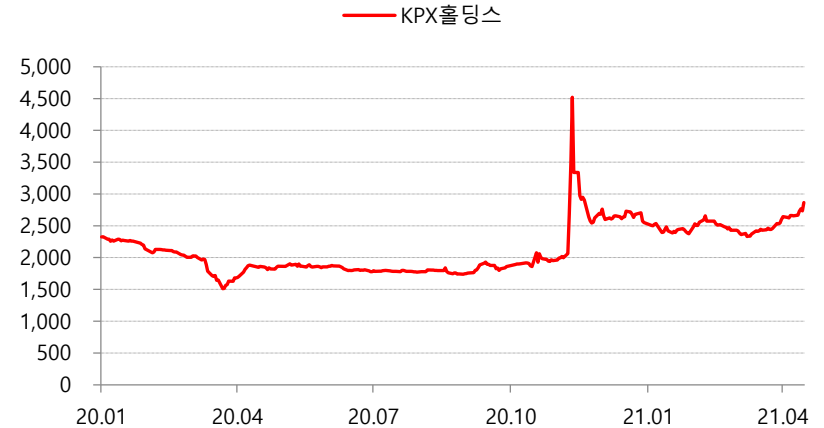

자료 : Quantwise

NAV 구성비율

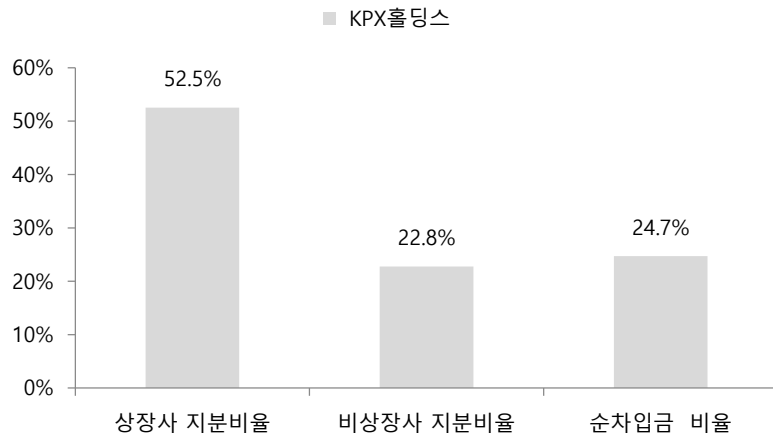

자료 : SK증권

NAV와 시가총액

(단위: 억원)

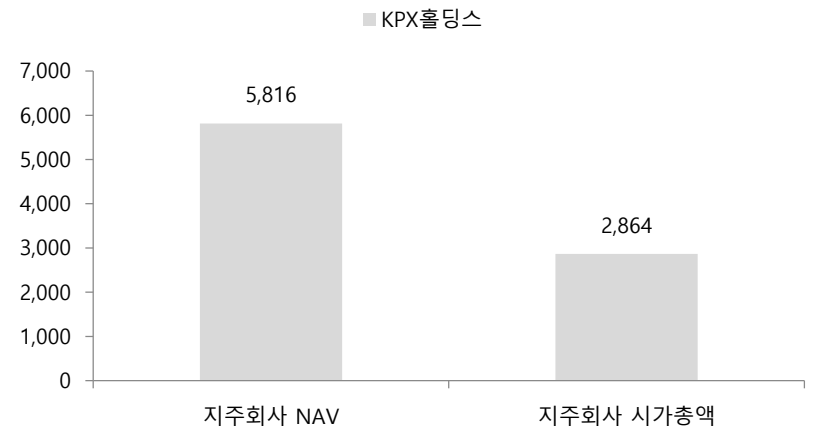

자료 : SK증권

KPX홀딩스 연결재무제표



Income Statement	Annual				Cash Flow Statement(Annual)	2017.12	2018.12	2019.12	2020.12
	2017.12	2018.12	2019.12	2020.12					
매출액	7,533	10,224	9,727	9,532	영업활동으로 인한 현금흐름	622	434	905	896
매출원가	6,657	9,172	8,333	7,925	투자활동으로 인한 현금흐름	-282	-1,164	-536	339
매출총이익	877	1,052	1,394	1,607	재무활동으로 인한 현금흐름	-582	343	-315	-124
판매비와관리비	512	713	761	816	EBIT	364	338	634	791
노무비 및 복리후생비	115	234	236	256	유효법인세율(%)	21.2	25.1	24.3	23.9
감가상각비	10	20	24	22	EBIT법인세				
영업이익	364	338	634	791	이연법인세증감	323	-131	86	190
EBITDA	984	431	1,172	1,083	NOPLAT	610	123	566	793
영업외손익	279	-71	195	-295	감가상각비	347	280	291	289
순이자비용(영업외)	-59	-134	-112	-105	무형자산상각비	10	15	12	10
세전계속사업이익	686	269	981	889	총현금흐름	966	419	869	1,092
법인세비용	146	67	239	213	영업활동자산부채증감	-97	-180	-110	-160
계속사업이익	540	202	742	677	유형자산 자본적지출				
중단사업이익	44	-54	15	1,264	유형자산 처분	13	5	12	18
당기순이익	403	37	343	1,405	무형자산 순투자	3	2	1	0
EPS(Adj.)	9,548	871	8,130	33,268	총투자				
					Free Cash Flow	514	-372	280	583
B/S(Annual)	2017.12	2018.12	2019.12	2020.12	Valuation Indicator	2017.12	2018.12	2019.12	2020.12
자산총계	15,125	14,166	14,490	16,987	Per Share(Won)				
유동자산	6,533	5,804	4,968	6,527	EPS	9,548	871	8,130	33,268
당좌자산	5,468	3,371	3,128	3,801	EBITDAPS	23,289	10,198	27,739	25,639
현금등가물 및 유가증권	636	248	306	1,399	BPS	149,964	148,271	154,553	189,480
매출채권	1,616	1,611	1,557	1,603	SPS	178,317	242,013	230,245	225,624
재고자산	1,065	1,050	931	787	CFPS	14,721	10,273	21,418	21,211
비유동자산	8,592	8,361	9,522	10,460	Multiples(X)				
투자자산	3,425	4,149	5,152	6,333	PER	6.9	70.2	6.7	1.8
유형자산	5,015	3,977	4,209	3,986	PBR	0.4	0.4	0.4	0.3
무형자산	90	163	149	137	PSR	0.4	0.3	0.2	0.3
부채총계	3,220	2,907	2,677	3,619	PCR	4.5	6.0	2.5	2.9
유동부채	2,396	2,360	1,850	2,526	PEG	0.5	-1.3	1.3	0.0
매입채무	1,211	1,047	790	1,061	EV/EBITDA	0.1	1.8	0.9	-0.2
유동성차입금	929	1,193	928	1,011	EV/Sales	0.0	0.1	0.1	-0.0
유동성사채	0	0	0	0	Dividends(Won)				
비유동부채	824	547	826	1,094	Cash Dividend Rate(%)	5.9	4.3	4.8	5.1
사채					DPS(Adj., Comm.)	3,850	2,600	2,600	3,100
장기차입금	41	62	244	331	DPS(Adj., Pref.)				
순부채	-2,664	-1,816	-1,199	-2,721	(단위: 억원, 원, 배)				
자본총계	11,905	11,259	11,813	13,367	(자료: Quantiwise)				
자본총계(지배)	6,127	6,058	6,315	7,742					
자본금	211	211	211	211					
자본잉여금	2,142	2,220	2,225	2,352					
이익잉여금	3,722	3,654	3,890	5,192					
자본조정	-60	-60	-60	-60					
자기주식	-60	-60	-60	-60					
기타포괄손익누계액	112	32	48	46					

LG 주요 지배구조

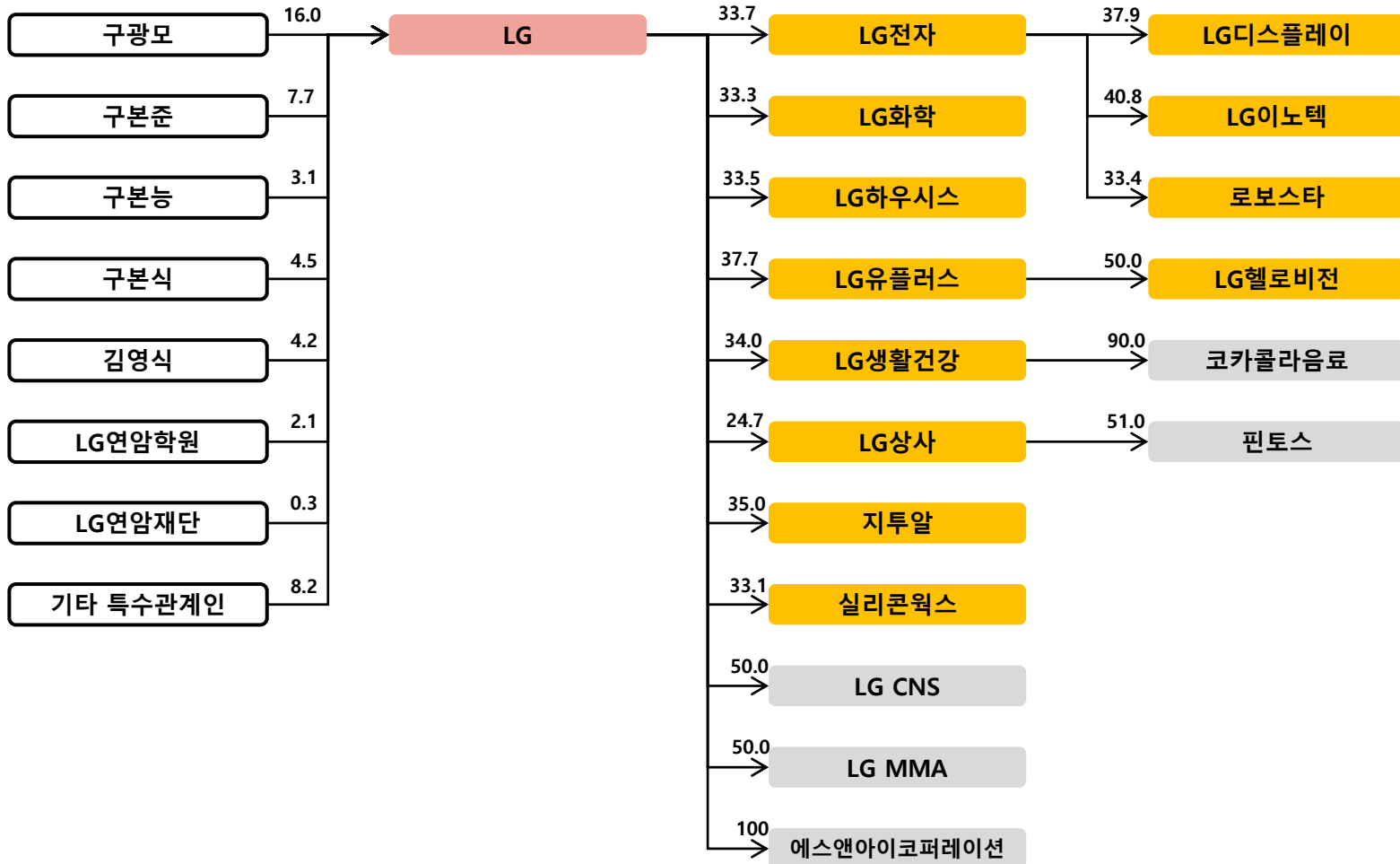

LG 지분가치 및 NAV



LG 법인명	상장여부	지분율	장부가액	시가총액	지분가치
(%, 백만원)					
LG전자	상장	33.7	2,804,603	27,574,657	9,283,437
LG화학		33.3	1,621,179	63,321,332	21,110,187
LG유플러스		37.7	1,252,053	5,741,439	2,162,154
LG하우시스		33.5	183,828	795,432	266,692
LG생활건강		34.0	141,608	24,364,387	8,292,180
LG상사		24.7	296,741	1,267,452	312,983
지투알		35.0	39,496	103,546	36,241
실리콘웍스		33.1	145,003	1,610,166	532,672
자사주		0.1		18,981,284	10,317
엘지엔케이	비상장	50.0	115,350		115,350
엘지히다찌		49.0	6,954		6,954
LG CNS		50.0	194,355		194,355
에스앤아이코퍼레이션		100.0	250,054		250,054
엘지경영개발원		100.0	17,203		17,203
엘지스포츠		100.0	106,097		106,097
LG Holdings Japan Co., Ltd.		30.0	191,080		191,080
ZKW Holding GmbH		30.0	376,358		376,358
기타			112,153		112,153
합계			7,854,115		43,376,467
지주회사 별도 순차입금					-1,599,373
지주회사 NAV					44,975,840
지주회사 시가총액					18,981,284
할인율					57.8%

시가총액 추이

(단위 : 억원)

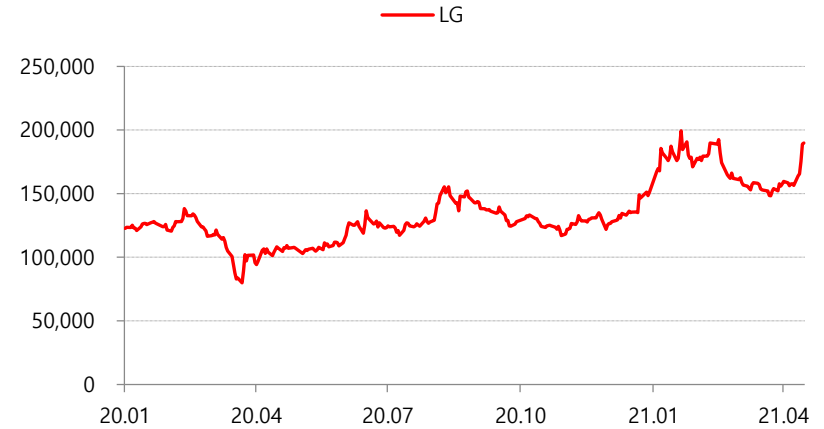

자료 : Quantwise

NAV와 시가총액

(단위 억원)

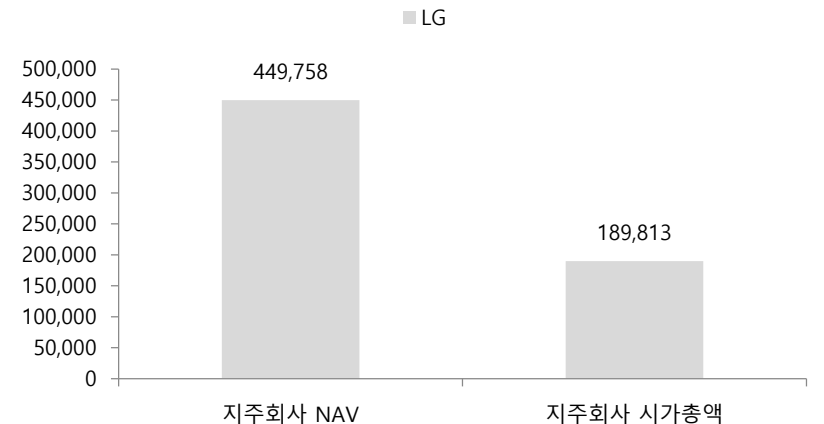

자료 : SK증권

NAV 구성비율

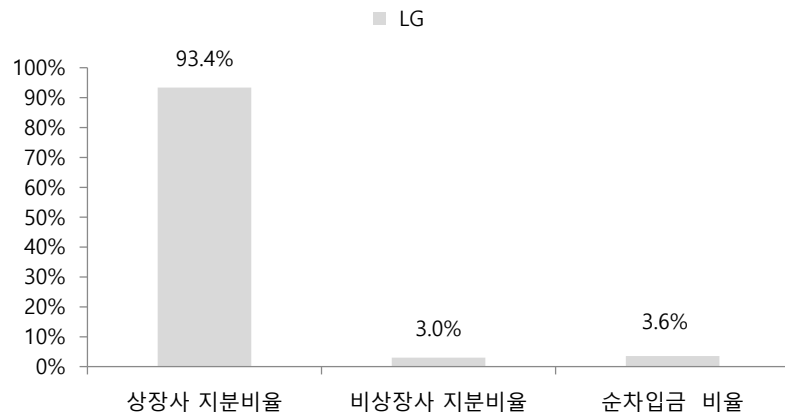

자료 : SK증권

Income Statement	Annual			
	2017.12	2018.12	2019.12	2020.12
매출액	118,411	77,434	65,345	66,321
매출원가	92,939	56,194	52,055	45,646
매출총이익	25,472	21,240	13,289	20,676
판매비와관리비	3,613	3,027	3,346	3,653
노무비 및 복리후생비	2,133	1,802	1,950	2,439
감가상각비	232	166	234	277
영업이익	21,858	18,213	9,943	17,022
EBITDA	30,177	19,658	11,672	19,304
영업외손익	5,555	-480	-137	520
순이자비용(영업외)	189	166	105	24
세전계속사업이익	27,413	17,732	9,806	17,542
법인세비용	3,286	-491	1,956	3,246
계속사업이익	24,127	18,224	7,850	14,296
중단사업이익	229	605	3,218	1,110
당기순이익	23,959	18,639	10,799	14,657
EPS(Adj.)	13,623	10,598	6,141	8,334

B/S(Annual)	2017.12	2018.12	2019.12	2020.12
자산총계	216,477	228,359	224,346	242,823
유동자산	53,678	46,131	39,391	58,959
당좌자산	49,497	42,871	35,397	44,019
현금등가물 및 유가증권	13,099	10,543	13,371	14,927
매출채권	31,071	27,804	15,347	13,535
재고자산	1,100	1,161	624	417
비유동자산	162,799	182,228	184,956	183,863
투자자산	141,166	160,124	165,177	164,562
유형자산	19,115	18,777	16,401	15,896
무형자산	944	998	1,097	1,321
부채총계	54,682	46,714	34,136	34,210
유동부채	39,436	30,395	22,448	21,333
매입채무	30,584	23,460	14,721	14,247
유동성차입금	1,399	1,246	793	740
유동성사채	2,399	1,099	2,998	2,499
비유동부채	15,246	16,319	11,688	12,877
사채	8,675	11,273	6,786	8,380
장기차입금	1,454	1,578	788	895
순부채	-3,555	1,153	-7,415	-16,854
자본총계	161,795	181,645	190,210	208,613
자본총계(지배)	160,026	179,987	188,270	202,583
자본금	8,794	8,794	8,794	8,794
자본잉여금	23,655	23,655	23,631	29,647
이익잉여금	130,104	150,486	156,993	167,824
자본조정	-24	-24	-24	-24
자기주식	-24	-24	-24	-24
기타포괄손익누계액	-2,504	-2,924	-1,124	-3,658

Cash Flow Statement(Annual)	2017.12	2018.12	2019.12	2020.12
영업활동으로 인한 현금흐름	10,584	4,949	8,187	7,391
투자활동으로 인한 현금흐름	-6,893	-6,586	-340	-12,777
재무활동으로 인한 현금흐름	-1,398	-1,264	-5,088	6,937
EBIT	21,858	18,213	9,943	17,022
유효법인세율(%)	12.0	-2.8	20.0	18.5
EBIT법인세				
이연법인세증감	1,412	-2,180	267	-26
NOPLAT	20,650	16,538	8,227	13,846
감가상각비	2,294	1,534	1,561	1,521
무형자산상각비	281	225	200	217
총현금흐름	23,224	18,297	9,988	15,585
영업활동자산부채증감	-549	-4,558	-214	1,052
유형자산 자본적지출				
유형자산 처분	329	278	30	163
무형자산 순투자	264	314	225	490
총투자				
Free Cash Flow	20,433	11,120	8,488	15,721

Valuation Indicator	2017.12	2018.12	2019.12	2020.12
Per Share(Won)				
EPS	13,623	10,598	6,141	8,334
EBITDAPS	17,158	11,178	6,637	10,976
BPS	91,042	102,399	107,111	115,254
SPS	67,328	44,028	37,155	37,710
CFPS	6,018	2,814	4,655	4,202

Multiples(X)	2017.12	2018.12	2019.12	2020.12
PER	6.7	6.6	12.0	10.5
PBR	1.0	0.7	0.7	0.8
PSR	1.4	1.6	2.0	2.3
PCR	15.1	24.8	15.9	20.8
PEG	0.2	0.3	75.3	-0.7
EV/EBITDA	5.1	6.3	10.4	7.1
EV/Sales	1.3	1.6	1.9	2.1

Dividends(Won)	2017.12	2018.12	2019.12	2020.12
Cash Dividend Rate(%)	1.4	2.9	3.0	2.9
DPS(Adj., Comm.)	1,300	2,000	2,200	2,500
DPS(Adj., Pref.)	1,350	2,050	2,250	2,550

(단위: 억원, 원, 배)

(자료: Quantiwise)

LS 주요 지배구조

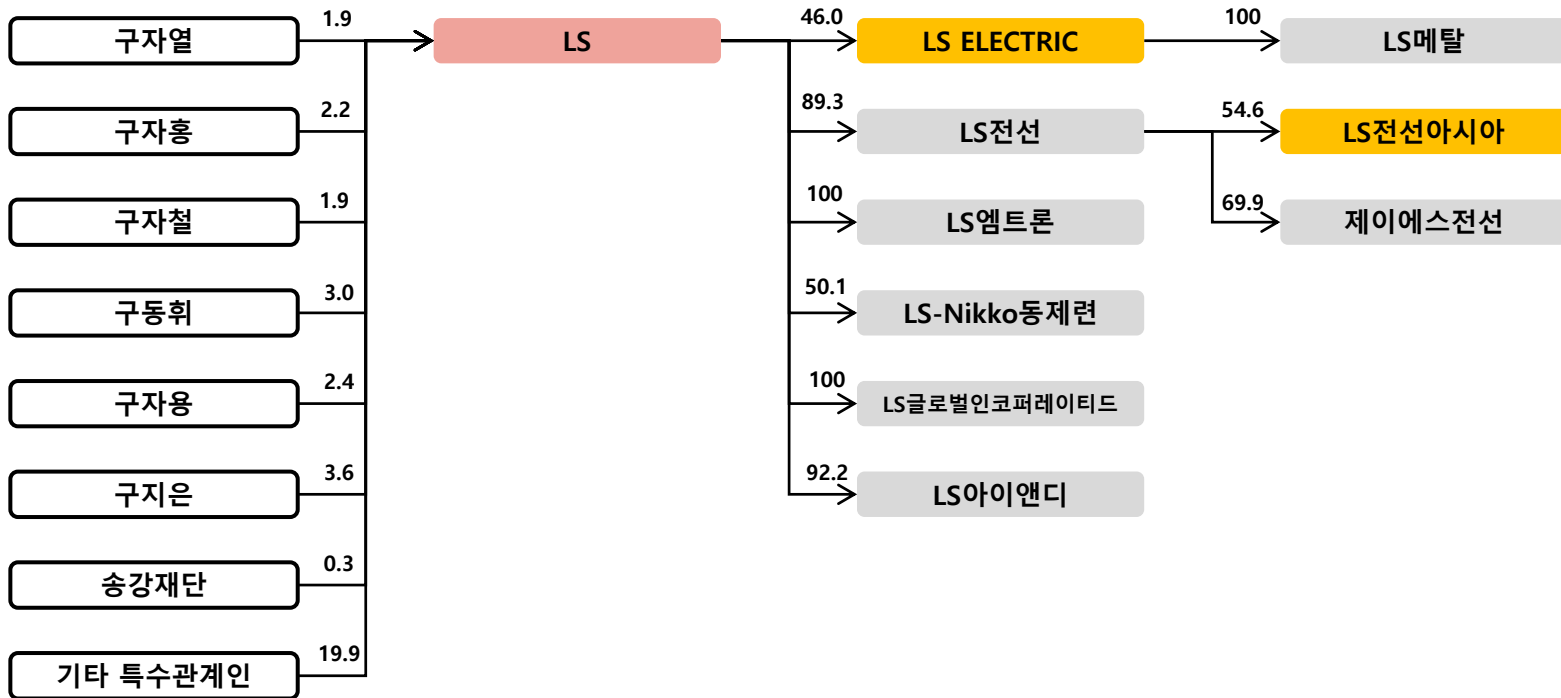

LS 지분가치 및 NAV



LS					
법인명	상장여부	지분율	장부가액	시가총액	지분가치
				(% , 백만원)	
LS ELECTRIC	상장	46.0	664,229	1,764,000	811,440
자사주		13.8		2,131,640	293,460
LS전선	비상장	89.3	824,295		824,295
LS-Nikko동제련		50.1	1,095,123		1,095,123
LS엠트론		100.0	447,214		447,214
LS그lobal인코퍼레이티드		100.0	40,522		40,522
Cyprus Investments Inc.		-	169,000		169,000
합계			3,240,383		3,681,054
지주회사 별도 순차입금					41,529
지주회사 NAV					3,639,525
지주회사 시가총액					2,131,640
할인율					41.4%

시가총액 추이

(단위 : 억원)



자료 : Quantwise

NAV 구성비율

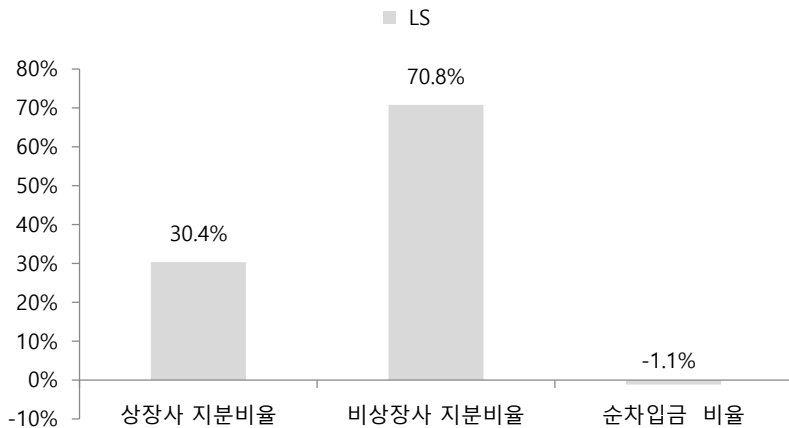

자료 : SK증권

NAV와 시가총액

(단위 억원)

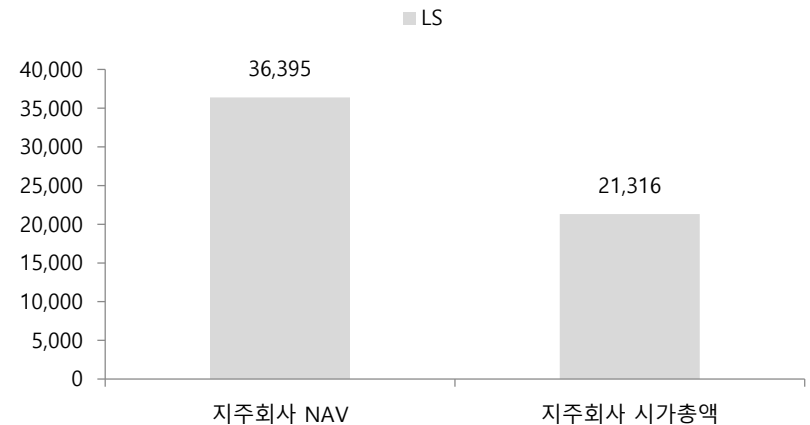

자료 : SK증권

Income Statement	Annual			
	2017.12	2018.12	2019.12	2020.12
매출액	94,183	100,927	101,518	104,443
매출원가	81,633	88,324	89,061	91,529
매출총이익	12,550	12,603	12,456	12,914
판매비와관리비	8,526	9,000	9,758	9,548
노무비 및 복리후생비	3,278	3,411	3,743	3,763
감가상각비	502	463	677	631
영업이익	4,025	3,603	2,698	3,366
EBITDA	7,542	6,557	5,832	6,953
영업외손익	967	753	-306	491
순이자비용(영업외)	1,093	1,081	1,218	1,012
세전계속사업이익	3,742	2,809	1,597	3,031
법인세비용	448	474	639	1,077
계속사업이익	3,293	2,335	958	1,953
중단사업이익	355	2,542	-30	-6
당기순이익	2,969	4,041	253	1,269
EPS(Adj.)	9,219	12,551	787	3,939

B/S(Annual)	2017.12	2018.12	2019.12	2020.12
자산총계	99,789	104,903	107,635	116,605
유동자산	61,049	59,775	60,164	66,922
당좌자산	37,256	38,792	40,200	45,974
현금등가물 및 유가증권	6,287	8,265	10,174	15,643
매출채권	25,642	25,650	25,329	24,653
재고자산	14,185	15,399	15,122	16,554
비유동자산	38,740	45,128	47,471	49,683
투자자산	10,399	13,816	15,406	16,084
유형자산	19,577	22,471	22,834	23,869
무형자산	6,371	6,543	5,933	6,244
부채총계	63,468	61,307	64,922	72,120
유동부채	41,200	39,566	39,734	43,405
매입채무	11,482	14,192	15,518	17,602
유동성차입금	13,202	14,947	13,673	14,669
유동성사채	4,844	4,697	5,957	4,445
비유동부채	22,268	21,741	25,188	28,715
사채	13,096	13,084	13,710	15,746
장기차입금	6,766	5,713	8,107	8,085
순부채	29,615	27,121	30,075	27,344
자본총계	36,321	43,596	42,713	44,485
자본총계(지배)	27,217	31,636	31,662	32,673
자본금	1,610	1,610	1,610	1,610
자본잉여금	2,854	2,962	3,058	3,028
이익잉여금	23,918	28,318	28,086	29,003
자본조정	-692	-701	-709	-704
자기주식	-781	-781	-781	-781
기타포괄손익누계액	-473	-553	-383	-264

Cash Flow Statement(Annual)	2017.12	2018.12	2019.12	2020.12
영업활동으로 인한 현금흐름	2,374	499	3,037	7,013
투자활동으로 인한 현금흐름	-4,030	3,667	-1,663	-2,766
재무활동으로 인한 현금흐름	1,490	-2,315	472	1,252
EBIT	4,025	3,603	2,698	3,366
유효법인세율(%)	12.0	16.9	40.0	35.6
EBIT법인세				
이연법인세증감	-342	630	-155	409
NOPLAT	3,200	3,626	1,463	2,578
감가상각비	2,168	2,169	2,506	2,466
무형자산상각비	539	498	511	444
총현금흐름	5,907	6,293	4,480	5,488
영업활동자산부채증감	-3,721	-4,825	-1,162	801
유형자산 자본적지출				
유형자산 처분	535	221	390	39
무형자산 순투자	305	309	261	228
총투자				
Free Cash Flow	664	-1,530	-365	3,059

Valuation Indicator	2017.12	2018.12	2019.12	2020.12
Per Share(Won)				
EPS	9,219	12,551	787	3,939
EBITDAPS	23,422	20,363	18,111	21,593
BPS	98,018	113,934	114,028	117,667
SPS	292,495	313,439	315,272	324,358
CFPS	7,374	1,549	9,433	21,780

Multiples(X)	2017.12	2018.12	2019.12	2020.12
PER	7.9	3.9	60.8	18.1
PBR	0.7	0.4	0.4	0.6
PSR	0.3	0.2	0.2	0.2
PCR	9.8	31.7	5.1	3.3
PEG	0.1	0.1	-1.3	-0.7
EV/EBITDA	7.0	6.6	7.8	7.2
EV/Sales	0.6	0.4	0.5	0.5

Dividends(Won)	2017.12	2018.12	2019.12	2020.12
Cash Dividend Rate(%)	1.7	2.6	3.0	2.0
DPS(Adj., Comm.)	1,250	1,250	1,450	1,450
DPS(Adj., Pref.)				

(단위: 억원, 원, 배)

(자료: Quantiwise)

NICE 주요 지배구조

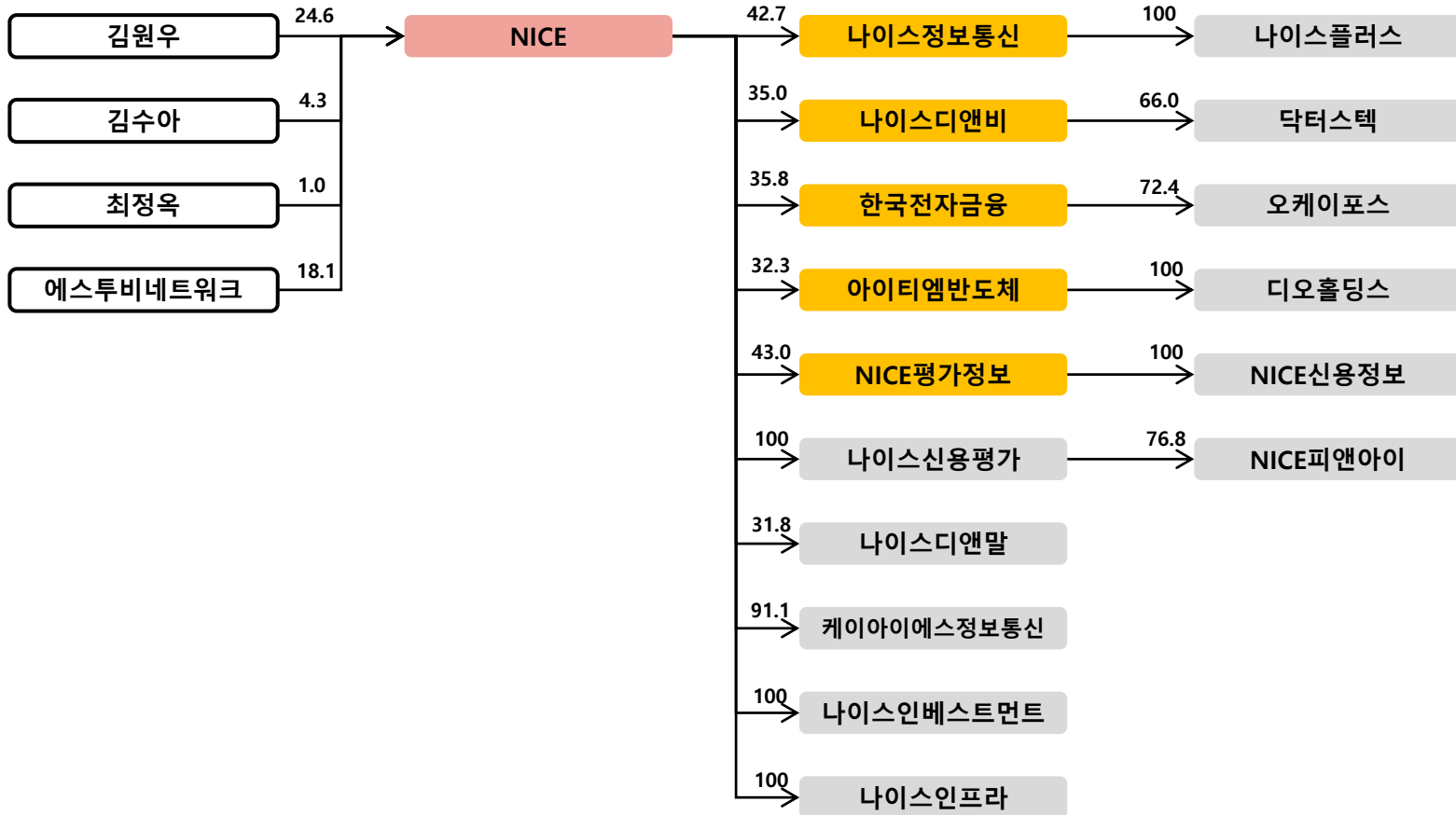

NICE 지분가치 및 NAV



법인명	상장여부	지분율	장부가액	시가총액	지분가치
(%, 백만원)					
나이스정보통신	상장	42.7	10,572	313,000	133,651
나이스디앤비		35.0	4,066.59	161,700	56,595
한국전자금융		35.8	25,660	228,107	81,662
아이티엠반도체		32.3	59,076	1,068,140	345,009
NICE평가정보		43.0	64,786	1,478,406	635,715
자사주		0.1		672,411	476
나이스신용평가	비상장	100.0	9,336		9,336
나이스디앤알		31.8	6,360		6,360
케이아이에스정보통신		91.0	36,877		36,877
나이스인베스트먼트		100.0	24,556		24,556
나이스인프라		100.0	104,981		104,981
기타			50,950		50,950
합계			397,220		1,486,168
지주회사 별도 순차입금					116,347
지주회사 NAV					1,369,822
지주회사 시가총액					672,411
할인율					50.9%

시가총액 추이

(단위 : 억원)

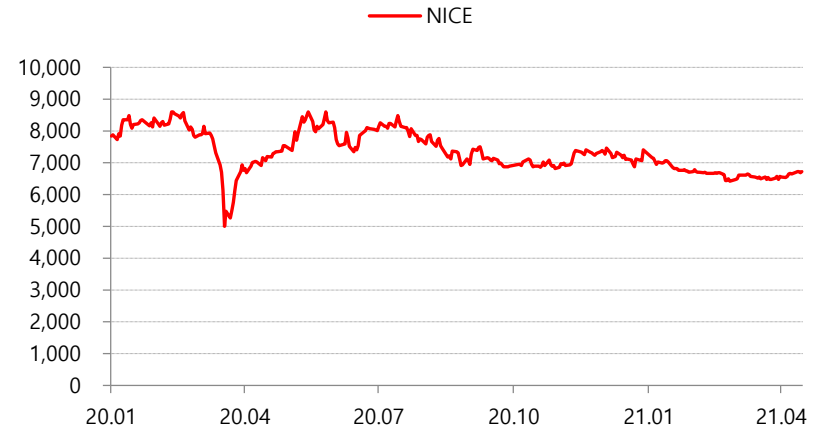

자료 : Quantiwise

NAV 구성비율

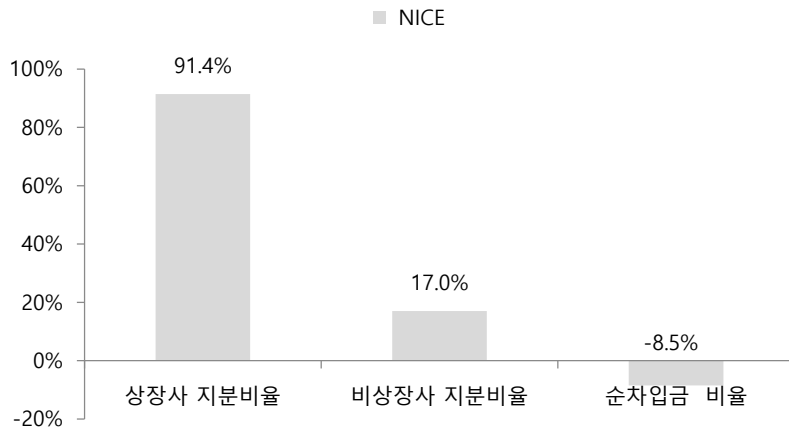

자료 : SK증권

NAV와 시가총액

(단위 억원)

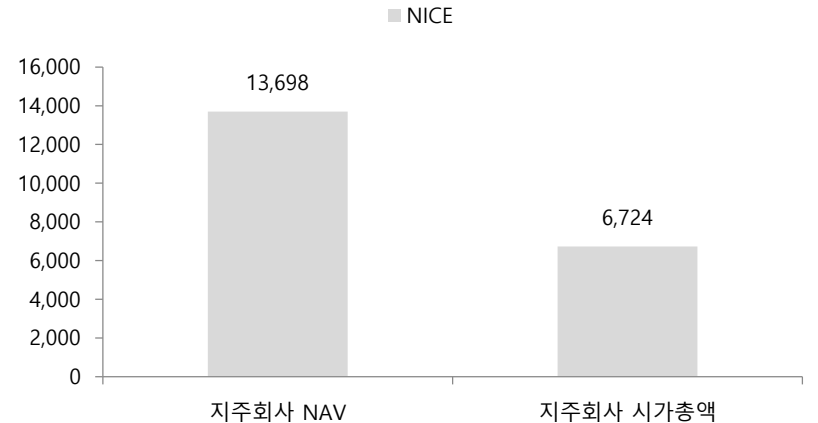

자료 : SK증권

Income Statement	Annual			
	2017.12	2018.12	2019.12	2020.12
매출액	14,501	14,702	18,738	20,555
매출원가	2,179			
매출총이익	12,322	14,702	18,738	20,555
판매비와관리비	11,096	13,156	17,200	19,024
노무비 및 복리후생비	3,042	2,793	3,408	3,676
감가상각비	820	802	1,187	1,258
영업이익	1,226	1,546	1,538	1,531
EBITDA	2,104	2,562	3,095	2,330
영업외손익	18	86	164	-568
순이자비용(영업외)	39	44	100	108
세전계속사업이익	1,244	1,632	1,702	963
법인세비용	317	348	341	453
계속사업이익	928	1,284	1,361	510
중단사업이익		-291	-584	19
당기순이익	492	601	292	169
EPS(Adj.)	1,299	1,588	771	446

B/S(Annual)	2017.12	2018.12	2019.12	2020.12
자산총계	17,424	21,730	25,648	27,304
유동자산	10,800	12,084	15,015	15,453
당좌자산	10,144	10,028	10,905	12,753
현금등가물 및 유가증권	4,649	4,752	5,354	6,749
매출채권	3,395	4,106	4,496	5,239
재고자산	657	990	818	883
비유동자산	6,623	9,646	10,633	11,851
투자자산	1,008	1,788	2,047	2,421
유형자산	2,653	4,332	5,413	6,209
무형자산	2,091	2,587	2,061	2,027
부채총계	8,644	11,330	13,412	14,808
유동부채	7,390	9,176	11,317	12,328
매입채무	1,614	2,177	2,377	3,018
유동성차입금	2,831	3,652	3,707	4,351
유동성사채	0	0	0	0
비유동부채	1,254	2,153	2,095	2,479
사채				
장기차입금	929	1,098	1,072	1,160
순부채	-825	-571	-2,313	-1,982
자본총계	8,779	10,400	12,236	12,496
자본총계(지배)	5,579	6,443	6,857	7,059
자본금	189	189	189	189
자본잉여금	2,174	2,202	2,403	2,553
이익잉여금	3,556	4,080	4,274	4,352
자본조정	-368	-44	-48	-43
자기주식	-327			-4
기타포괄손익누계액	27	15	38	8

Cash Flow Statement(Annual)	2017.12	2018.12	2019.12	2020.12
영업활동으로 인한 현금흐름	1,289	2,484	2,610	3,093
투자활동으로 인한 현금흐름	-242	-2,644	-3,540	-2,074
재무활동으로 인한 현금흐름	414	272	1,573	411
EBIT	1,226	1,546	1,538	1,531
유효법인세율(%)	25.5	21.3	20.0	47.0
EBIT법인세				
이연법인세증감	-73	-100	-51	-67
NOPLAT	841	1,116	1,179	744
감가상각비	615	643	989	1,008
무형자산상각비	205	244	305	251
총현금흐름	1,661	2,002	2,473	2,003
영업활동자산부채증감	-373	619	-23	560
유형자산 자본적지출				
유형자산 처분	349	8	37	88
무형자산 순투자	136	187	158	121
총투자				
Free Cash Flow	662	1,548	811	995

Valuation Indicator	2017.12	2018.12	2019.12	2020.12
Per Share(Won)				
EPS	1,299	1,588	771	446
EBITDAPS	5,553	6,764	8,171	6,151
BPS	15,731	17,008	18,100	18,647
SPS	38,278	38,811	49,463	54,261
CFPS	3,403	6,558	6,890	8,166

Multiples(X)	2017.12	2018.12	2019.12	2020.12
PER	11.3	11.3	27.1	43.6
PBR	0.9	1.1	1.2	1.0
PSR	0.4	0.5	0.4	0.4
PCR	4.3	2.7	3.0	2.4
PEG	0.7	0.4	-1.5	-1.5
EV/EBITDA	2.3	2.4	1.8	2.3
EV/Sales	0.3	0.4	0.3	0.3

Dividends(Won)	2017.12	2018.12	2019.12	2020.12
Cash Dividend Rate(%)	0.9	1.0	1.1	1.4
DPS(Adj., Comm.)	130	180	230	270
DPS(Adj., Pref.)				

(단위: 억원, 원, 배)

(자료: Quantiwise)

SBS미디어홀딩스 주요 지배구조

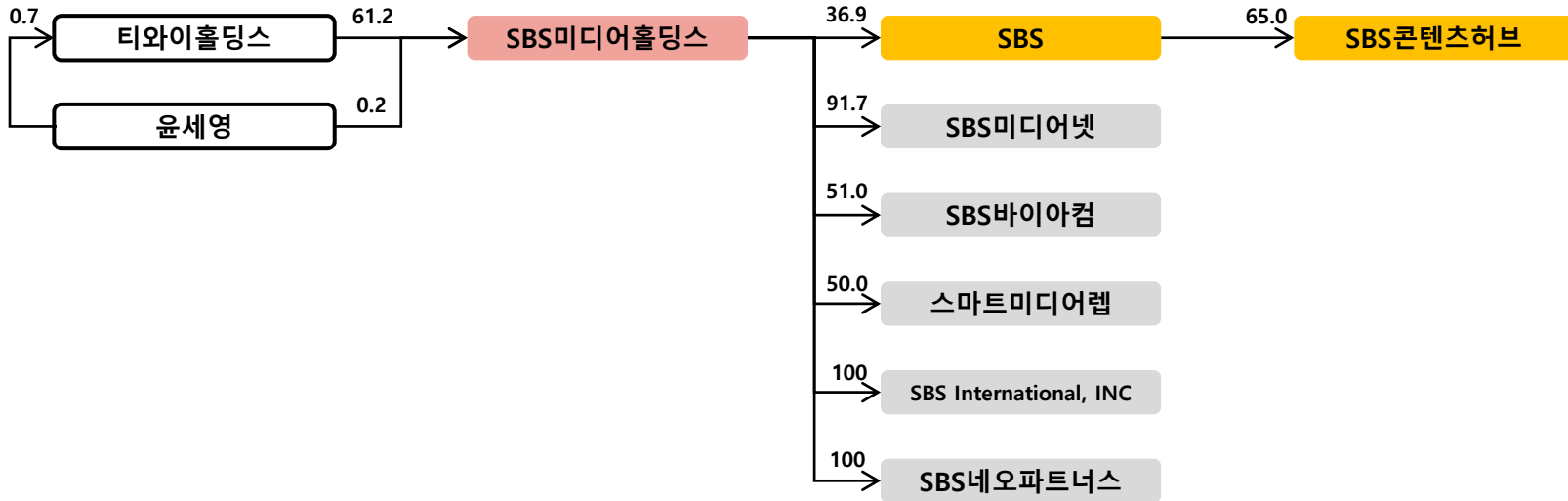

SBS미디어홀딩스 지분가치 및 NAV



SBS미디어홀딩스				(%, 백만원)	
법인명	상장여부	지분율	장부가액	시가총액	지분가치
SBS	상장	36.9	188,752	459,052	169,482
자사주		9.1		288,886	26,307
SBS미디어넷	비상장	91.7	138,122		138,122
SBS네오파트너스		100.0	30,590		30,590
기타			10,328		10,328
합계			367,792		374,829
지주회사 별도 순차입금					-28,756
지주회사 NAV					403,585
지주회사 시가총액					288,886
할인율					28.4%

시가총액 추이

(단위 : 억원)

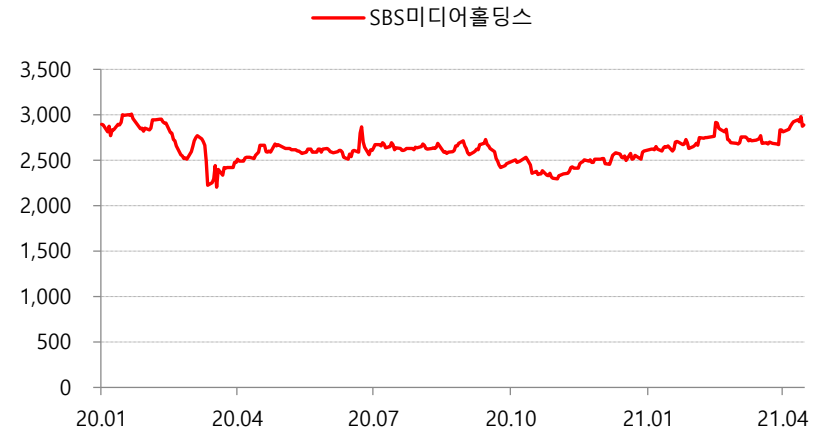

자료 : Quantwise

NAV 구성비율

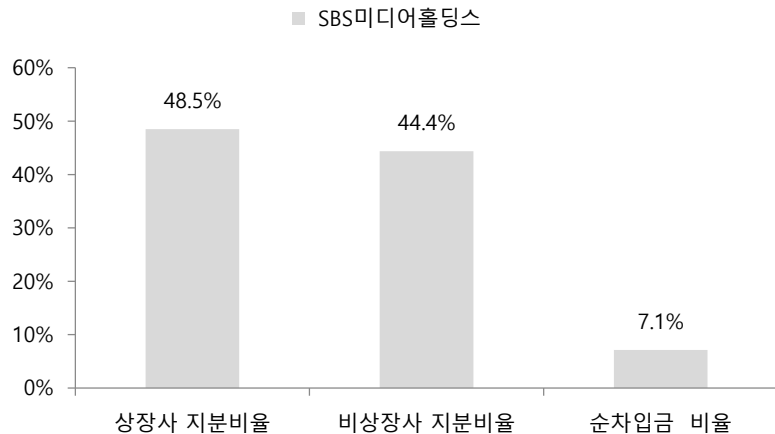

자료 : SK증권

NAV와 시가총액

(단위: 억원)

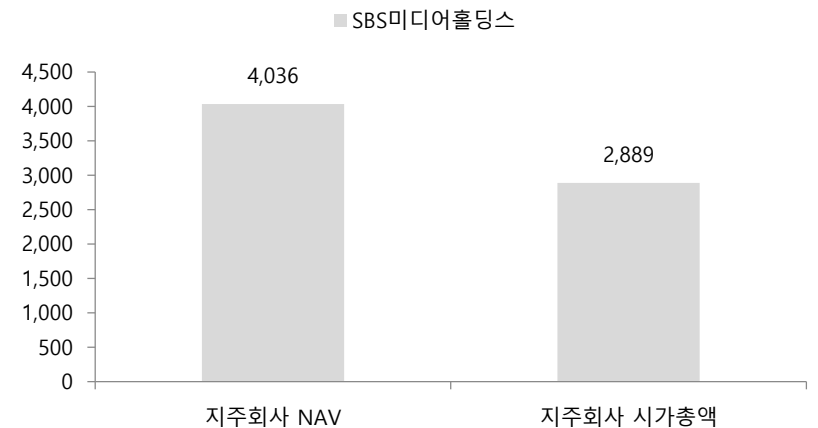

자료 : SK증권

Income Statement	Annual				Cash Flow Statement(Annual)	2017.12	2018.12	2019.12	2020.12
	2017.12	2018.12	2019.12	2020.12					
매출액	4,219	2,316	1,756	1,654	영업활동으로 인한 현금흐름	53	351	-27	9
매출원가	3,754	1,953	1,555	1,353	투자활동으로 인한 현금흐름	-145	-67	-298	-1,343
매출총이익	464	363	201	301	재무활동으로 인한 현금흐름	-187	0	-217	1,235
판매비와관리비	507	345	258	360	EBIT	-43	18	-58	-59
노무비 및 복리후생비	190	95	100	164	유효법인세율(%)	96.4	35.8	-1.4	4.7
감가상각비	17	12	17	29	EBIT법인세				
영업이익	-43	18	-58	-59	이연법인세증감	29	16	46	-18
EBITDA	248	242	-718	-657	NOPLAT	28	27	-12	-74
영업외손익	84	80	58	-59	감가상각비	132	127	55	56
순이자비용(영업외)	-33	-22	-29	-9	무형자산상각비	10	9	8	13
세전계속사업이익	139	129	-753	-717	총현금흐름	170	162	51	-5
법인세비용	134	46	10	-34	영업활동자산부채증감	-124	124	4	-39
계속사업이익	5	83	-763	-683	유형자산 자본적지출				
중단사업이익		67	-285	17	유형자산 처분	0	1	1	0
당기순이익	48	114	-1,053	-649	무형자산 순투자	8	20	13	11
EPS(Adj.)	34	81	-753	-464	총투자				
					Free Cash Flow	31	238	-35	-83
B/S(Annual)	2017.12	2018.12	2019.12	2020.12	Valuation Indicator	2017.12	2018.12	2019.12	2020.12
자산총계	8,684	8,802	6,741	7,163	Per Share(Won)				
유동자산	3,588	3,557	2,246	3,477	EPS	34	81	-753	-464
당좌자산	3,588	3,306	2,038	1,983	EBITDAPS	177	173	-513	-469
현금등가물 및 유가증권	872	1,158	619	515	BPS	4,955	5,050	4,377	3,979
매출채권	1,003	879	549	350	SPS	3,015	1,656	1,255	1,182
재고자산	1	1	32	28	CFPS	38	251	-19	7
비유동자산	5,096	5,245	4,495	3,686	Multiples(X)				
투자자산	3,744	3,993	3,266	2,535	PER	88.9	25.1	-2.7	-4.0
유형자산	1,133	1,030	803	817	PBR	0.6	0.4	0.5	0.5
무형자산	120	132	303	226	PSR	1.0	1.2	1.6	1.6
부채총계	1,104	1,055	736	1,937	PCR	81.1	8.1	-105.7	278.5
유동부채	982	962	541	1,752	PEG	-2.6	-1.2		
매입채무	833	778	374	224	EV/EBITDA	7.5	1.2	-1.9	-1.6
유동성차입금	0	0	36	1,367	EV/Sales	0.4	0.1	0.8	0.6
유동성사채	0	0	0	7	Dividends(Won)				
비유동부채	122	93	195	185	Cash Dividend Rate(%)	0.0	0.0	0.0	0.0
사채			7		DPS(Adj., Comm.)	0	0	0	0
장기차입금				24	DPS(Adj., Pref.)				
순부채	-2,406	-2,555	-1,482	-1,569	(단위: 억원, 원, 배)				
자본총계	7,580	7,747	6,004	5,225	(자료: Quantiwise)				
자본총계(지배)	6,932	7,065	5,823	5,060					
자본금	699	699	699	699					
자본잉여금	4,124	4,124	4,124	4,156					
이익잉여금	2,051	2,188	1,103	435					
자본조정	32	32	-164	-302					
자기주식			-144	-250					
기타포괄손익누계액	25	22	60	72					

SJM홀딩스 주요 지배구조

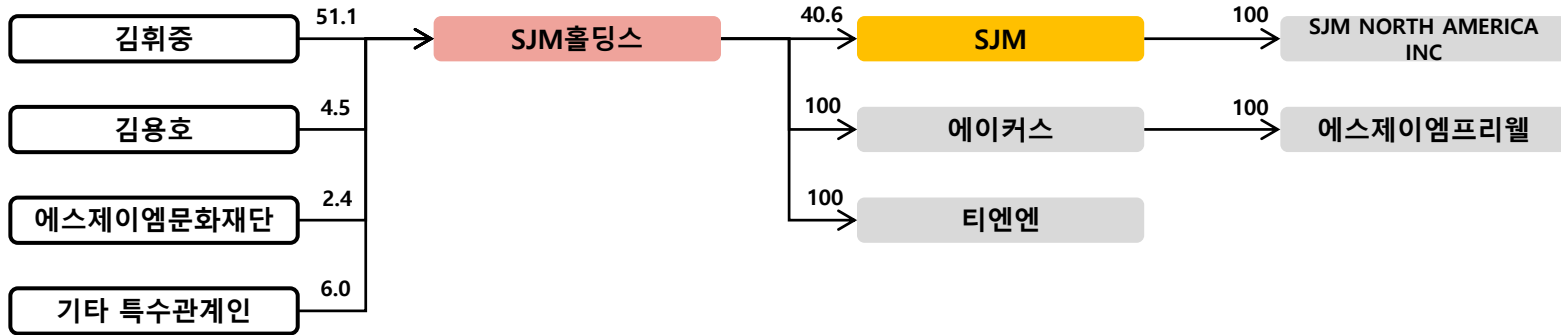

SJM홀딩스 지분가치 및 NAV



SJM홀딩스		(%, 백만원)			
법인명	상장여부	지분율	장부가액	시가총액	지분가치
SJM	상장	40.6	66,310	71,080	28,859
자사주		9.3		58,989	5,459
에이커스	비상장	100.0	25,152		25,152
티엔엔		100.0	7,472		7,472
기타			11,793		11,793
합계			110,727		78,735
지주회사 별도 순차입금					-858
지주회사 NAV					79,593
지주회사 시가총액					58,989
할인율					25.9%

시가총액 추이

(단위 : 억원)

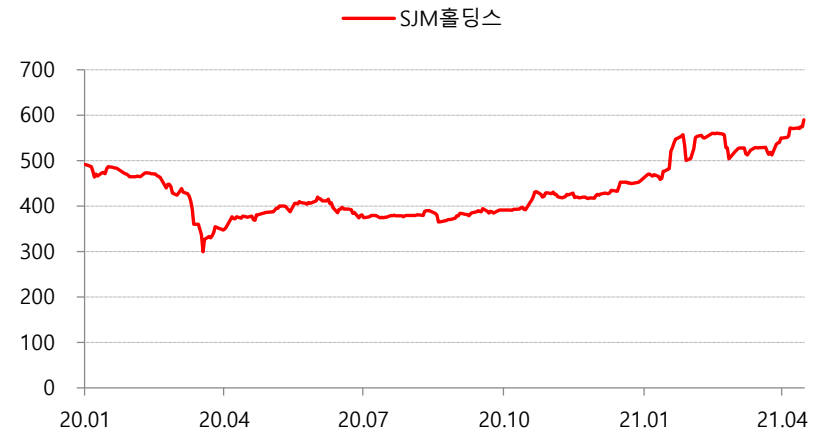

자료 : Quantwise

NAV 구성비율

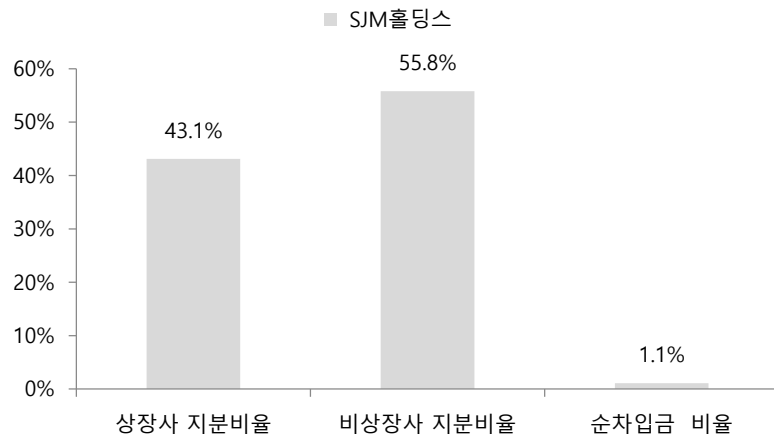

자료 : SK증권

NAV와 시가총액

(단위: 억원)

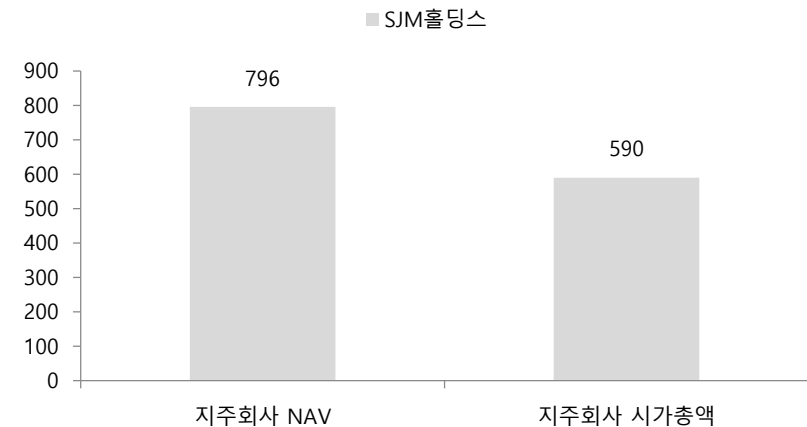

자료 : SK증권

SJM홀딩스 연결재무제표



Income Statement	Annual			
	2017.12	2018.12	2019.12	2020.12
매출액	1,698	1,607	1,608	1,416
매출원가	1,262	1,277	1,233	1,080
매출총이익	436	330	375	336
판매비와관리비	332	312	312	271
노무비 및 복리후생비	138	140	137	125
감가상각비	9	9	13	12
영업이익	104	18	63	64
EBITDA	301	151	202	166
영업외손익	177	89	69	29
순이자비용(영업외)	-18	-24	-16	-11
세전계속사업이익	282	107	132	93
법인세비용	88	46	38	43
계속사업이익	193	62	93	50
중단사업이익				
당기순이익	153	31	49	30
EPS(Adj.)	1,025	206	329	201
B/S(Annual)	2017.12	2018.12	2019.12	2020.12
자산총계	2,917	2,895	3,089	3,083
유동자산	1,870	1,775	1,868	1,751
당좌자산	829	825	845	1,074
현금등가물 및 유가증권	378	344	364	611
매출채권	414	428	422	385
재고자산	541	474	486	444
비유동자산	1,048	1,120	1,221	1,332
투자자산	361	436	455	576
유형자산	601	592	592	543
무형자산	19	22	20	19
부채총계	476	456	561	604
유동부채	409	365	402	394
매입채무	253	209	225	229
유동성차입금	120	133	164	153
유동성사채	0	0	0	0
비유동부채	68	91	159	210
사채				
장기차입금	5			
순부채	-770	-729	-742	-652
자본총계	2,441	2,439	2,528	2,479
자본총계(지배)	1,451	1,463	1,503	1,471
자본금	75	75	75	75
자본잉여금	276	276	276	276
이익잉여금	1,246	1,233	1,260	1,268
자본조정	-62	-62	-62	-62
자기주식	-62	-62	-62	-62
기타포괄손익누계액	-83	-58	-46	-85

Cash Flow Statement(Annual)	2017.12	2018.12	2019.12	2020.12
영업활동으로 인한 현금흐름	78	117	216	221
투자활동으로 인한 현금흐름	23	-110	-138	103
재무활동으로 인한 현금흐름	-49	-35	-61	-57
EBIT	104	18	63	64
유효법인세율(%)	31.4	42.6	29.1	45.9
EBIT법인세				
이연법인세증감	0	8	7	-6
NOPLAT	72	18	51	28
감가상각비	37	66	85	83
무형자산상각비	1	1	2	2
총현금흐름	109	86	138	113
영업활동자산부채증감	-63	-34	-28	37
유형자산 자본적지출				
유형자산 처분	7	5	4	6
무형자산 순투자	6	4	-3	1
총투자				
Free Cash Flow	0	-20	-27	79
Valuation Indicator	2017.12	2018.12	2019.12	2020.12
Per Share(Won)				
EPS	1,025	206	329	201
EBITDAPS	2,015	1,011	1,354	1,110
BPS	10,707	10,796	11,092	10,857
SPS	11,373	10,763	10,764	9,479
CFPS	520	786	1,444	1,478
Multiples(X)				
PER	4.7	16.6	9.8	15.2
PBR	0.5	0.3	0.3	0.3
PSR	0.4	0.3	0.3	0.3
PCR	9.2	4.4	2.2	2.1
PEG	0.2	-0.5	-2.1	-0.4
EV/EBITDA	-0.2	-1.4	-1.3	-1.2
EV/Sales	-0.0	-0.1	-0.2	-0.1
Dividends(Won)				
Cash Dividend Rate(%)	4.2	4.4	5.4	3.3
DPS(Adj., Comm.)	200	150	175	100
DPS(Adj., Pref.)				

(단위: 억원, 원, 배)
(자료: Quantiwise)

SK 주요 지배구조

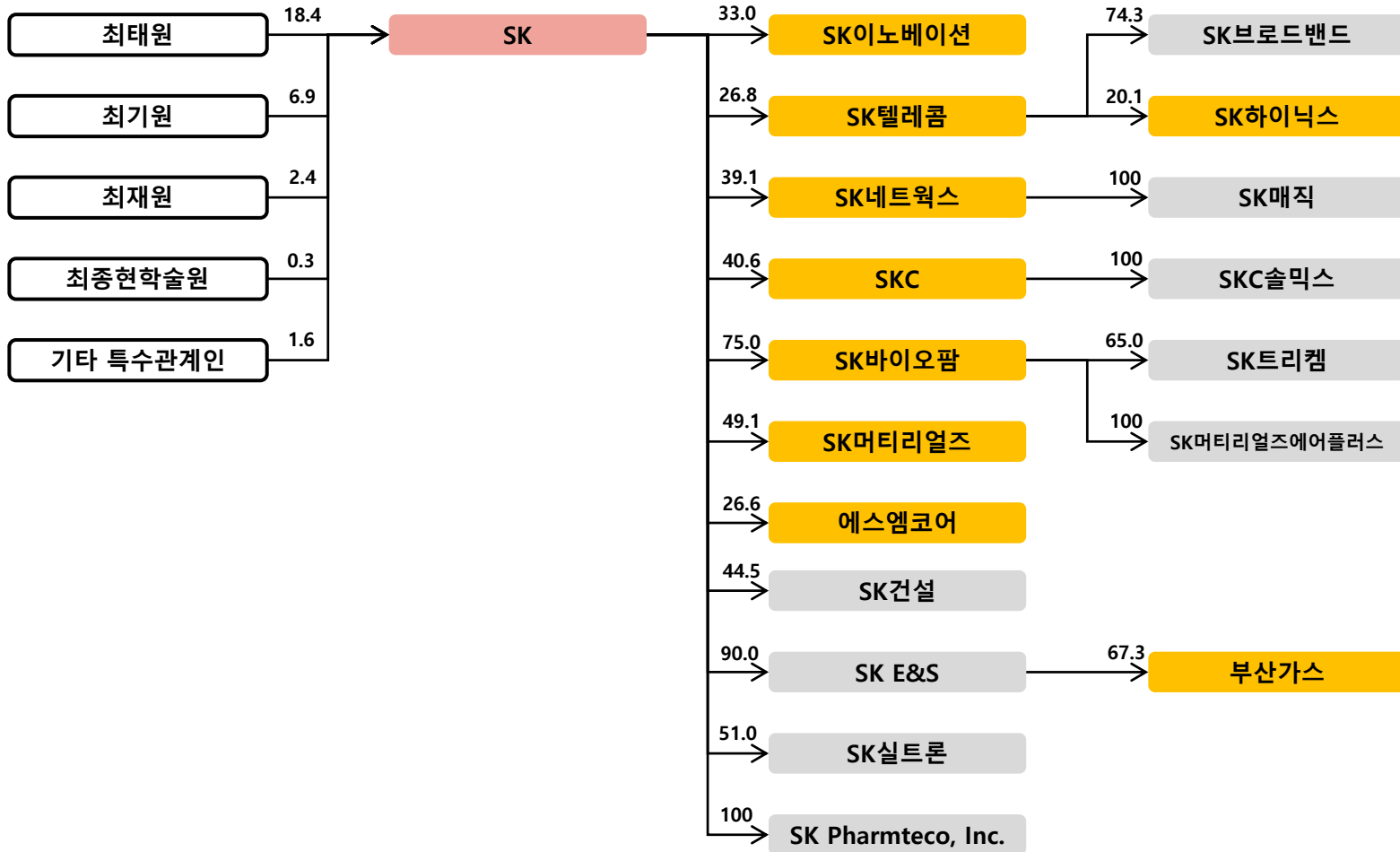

SK 지분가치 및 NAV



SK 법인명	상장여부	지분율	장부가액	시가총액	지분가치	(%, 백만원)
SK이노베이션	상장	33.0	3,072,937	25,566,728	8,426,794	
SK텔레콤		26.8	5,416,019	24,385,205	6,530,358	
SK네트웍스		39.1	706,229	1,402,260	548,564	
SKC		41.0	548,654	5,623,442	2,305,611	
SK바이오팜		75.0	432,562	8,731,927	6,548,946	
SK머티리얼즈		49.1	473,336	3,764,464	1,848,352	
에스엠코어		26.6	39,419	158,469	42,153	
자사주		25.7		20,123,045	5,164,002	
SK건설	비상장	44.5	545,300		545,300	
SK E&S		90.0	2,600,000		2,600,000	
SK실트론		51.0	622,606		622,606	
SK China Company, Ltd		27.4	557,117		557,117	
Golden Pearl EV Solutions Limited		100.0	281,361		281,361	
SK South East Asia Investment Pte. Ltd.		20.0	345,010		345,010	
PLUTUS CAPITAL NY, INC.		100.0	587,542		587,542	
SK Pharmteco, Inc		100.0	875,245		875,245	
기타			2,425,077		2,425,077	
합계			19,528,414		40,254,037	
지주회사 별도 순차입금					6,913,846	
지주회사 NAV					33,340,191	
지주회사 시가총액					20,123,045	
할인율					39.6%	

시가총액 추이

(단위 : 억원)



자료 : Quantwise

NAV 구성비율

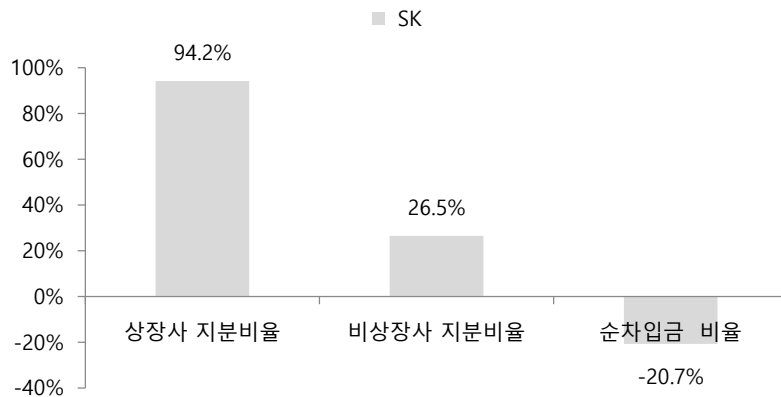

자료 : SK증권

NAV와 시가총액

(단위 억원)

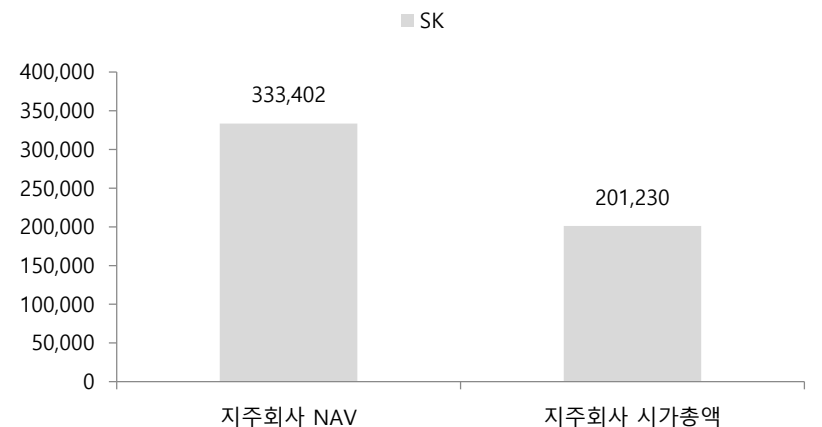

자료 : SK증권

Income Statement	Annual			
	2017.12	2018.12	2019.12	2020.12
매출액	906,128	1,001,616	978,115	818,201
매출원가	799,189	906,733	890,255	764,771
매출총이익	106,940	94,883	87,860	53,430
판매비와관리비	49,489	48,045	50,501	55,075
노무비 및 복리후생비	14,382	15,661	15,524	18,040
감가상각비	3,653	3,925	6,403	7,297
영업이익	57,450	46,838	37,359	-1,645
EBITDA	136,597	142,164	115,533	91,664
영업외손익	-7,869	-7,911	-14,968	-6,630
순이자비용(영업외)	5,749	7,871	11,186	12,098
세전계속사업이익	74,431	75,581	28,358	-278
법인세비용	22,518	19,318	10,064	2,604
계속사업이익	51,914	56,264	18,294	-2,882
중단사업이익	-1,249	5,248	-2,234	1,798
당기순이익	16,774	22,531	7,169	1,894
EPS(Adj.)	23,650	31,767	10,108	2,670

B/S(Annual)	2017.12	2018.12	2019.12	2020.12
자산총계	1,097,835	1,194,570	1,326,114	1,376,384
유동자산	351,999	371,284	400,154	380,523
당좌자산	256,860	269,481	282,561	296,571
현금등가물 및 유가증권	71,458	67,830	79,818	100,969
매출채권	127,636	122,767	124,069	106,583
재고자산	81,789	89,927	91,384	61,795
비유동자산	745,835	823,286	925,961	995,861
투자자산	177,108	225,259	262,011	267,621
유형자산	412,955	397,159	428,283	459,106
무형자산	123,314	161,907	146,663	166,599
부채총계	640,270	685,691	804,354	857,785
유동부채	313,681	300,078	356,271	372,127
매입채무	181,820	178,129	184,704	182,024
유동성차입금	42,563	45,613	75,249	76,503
유동성사채	52,909	38,899	43,932	47,679
비유동부채	326,590	385,613	448,083	485,658
사채	181,940	219,306	251,370	263,996
장기차입금	51,656	69,599	72,371	104,439
순부채	220,332	261,643	370,786	401,962
자본총계	457,564	508,879	521,760	518,599
자본총계(지배)	136,601	166,275	166,838	174,350
자본금	154	154	154	154
자본잉여금	50,170	55,364	58,862	70,616
이익잉여금	98,376	122,173	125,566	124,967
자본조정	-9,045	-9,045	-18,120	-18,115
자기주식	-9,045	-9,045	-18,120	-18,115
기타포괄손익누계액	-3,054	-2,371	376	-3,272

Cash Flow Statement(Annual)	2017.12	2018.12	2019.12	2020.12
영업활동으로 인한 현금흐름	69,301	78,565	80,277	96,946
투자활동으로 인한 현금흐름	-62,929	-101,818	-106,856	-104,189
재무활동으로 인한 현금흐름	-4,080	19,297	38,186	32,436
EBIT	57,450	46,838	37,359	-1,645
유효법인세율(%)	30.3	25.6	35.5	-936.6
EBIT법인세				
이연법인세증감	8,668	15,426	-1,037	-13,153
NOPLAT	48,738	50,293	23,064	-30,202
감가상각비	43,182	45,383	60,664	63,498
무형자산상각비	13,235	13,328	15,325	16,346
총현금흐름	105,155	109,004	99,053	49,642
영업활동자산부채증감	-25,598	-17,362	-14,265	35,205
유형자산 자본적지출				
유형자산 처분	2,757	5,197	1,708	3,335
무형자산 순투자	3,591	9,131	5,462	4,355
총투자				
Free Cash Flow	34,443	18,530	-45,036	-16,983

Valuation Indicator	2017.12	2018.12	2019.12	2020.12
Per Share(Won)				
EPS	23,650	31,767	10,108	2,670
EBITDAPS	192,590	200,438	162,892	129,238
BPS	242,249	294,873	315,570	329,780
SPS	1,277,561	1,412,191	1,379,056	1,153,592
CFPS	97,708	110,770	113,184	136,685

Multiples(X)	2017.12	2018.12	2019.12	2020.12
PER	12.0	8.2	25.9	90.1
PBR	1.2	0.9	0.8	0.7
PSR	0.2	0.2	0.2	0.2
PCR	2.9	2.4	2.3	1.8
PEG	0.1	-0.3	-12.0	-1.7
EV/EBITDA	3.1	3.1	4.8	6.3
EV/Sales	0.5	0.4	0.6	0.7

Dividends(Won)	2017.12	2018.12	2019.12	2020.12
Cash Dividend Rate(%)	1.4	1.9	1.9	2.9
DPS(Adj., Comm.)	4,000	5,000	5,000	7,000
DPS(Adj., Pref.)	0	0	0	0

(단위: 억원, 원, 배)

(자료: Quantiwise)

SK디스커버리 주요 지배구조

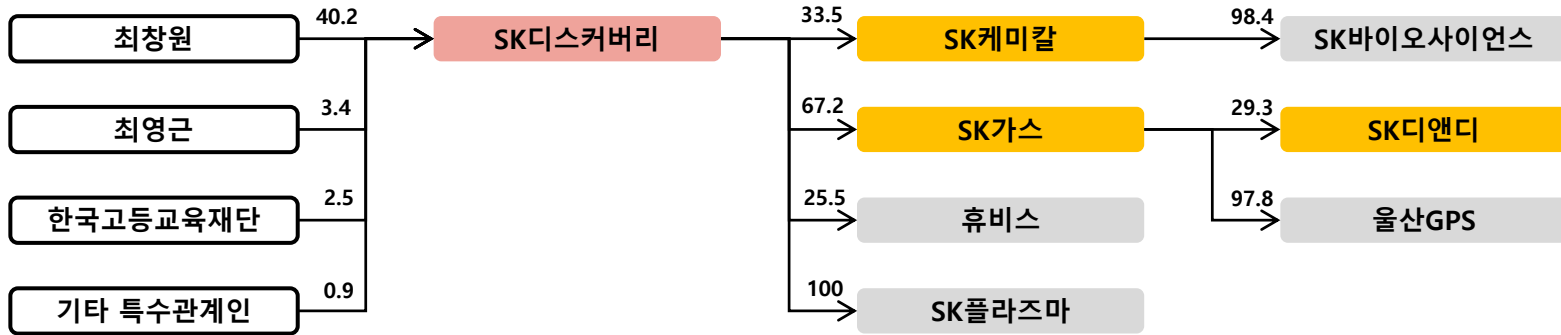

SK이노베이션 주요 지배구조

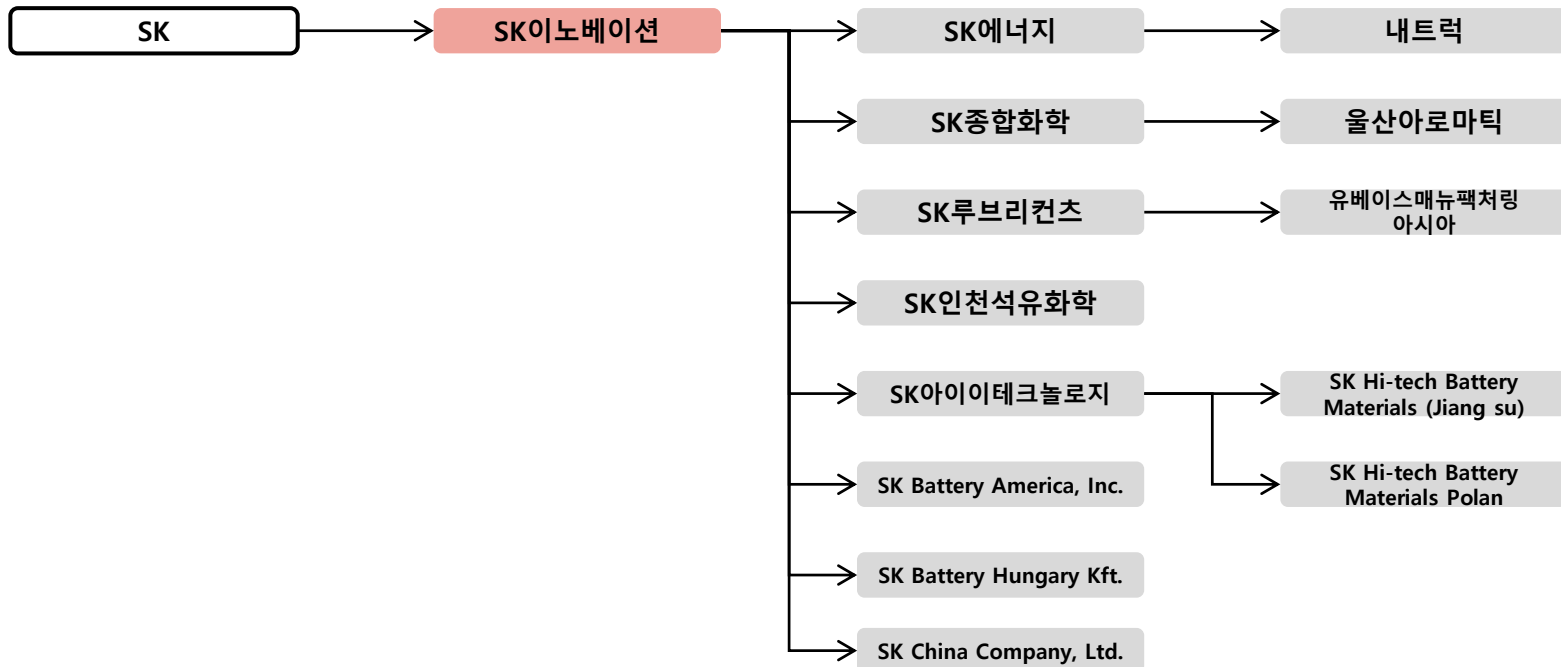

SK이노베이션 지분가치 및 NAV



법인명	상장여부	지분율	장부가액	시가총액	지분가치
SK이노베이션				(%, 백만원)	
자사주	상장	11.0		25,566,728	2,800,983
SK에너지	비상장	100.0	4,898,985		4,898,985
SK종합화학		100.0	1,756,101		1,756,101
SK루브리컨츠		100.0	348,192		348,192
SK인천석유화학		100.0	1,688,732		1,688,732
SK트레이딩인더내셔널		100.0	441,397		441,397
SK아이이테크놀로지		100.0	775,924		775,924
SK China Company, Ltd.		21.7	479,017		479,017
Peru LNG Company, LLC		20.0	332,939		332,939
SK Battery America, Inc.		100.0	597,985		597,985
SK Battery Hungary Kft.		100.0	473,718		473,718
SK Battery Manufacturing kft.		100.0	358,127		358,127
기타			2,020,542		2,020,542
합계			14,171,659		16,972,642
지주회사 별도 순차입금					1,907,499
지주회사 NAV					15,065,143
지주회사 시가총액				25,566,728	
할인율					-69.7%

시가총액 추이

(단위 : 억원)

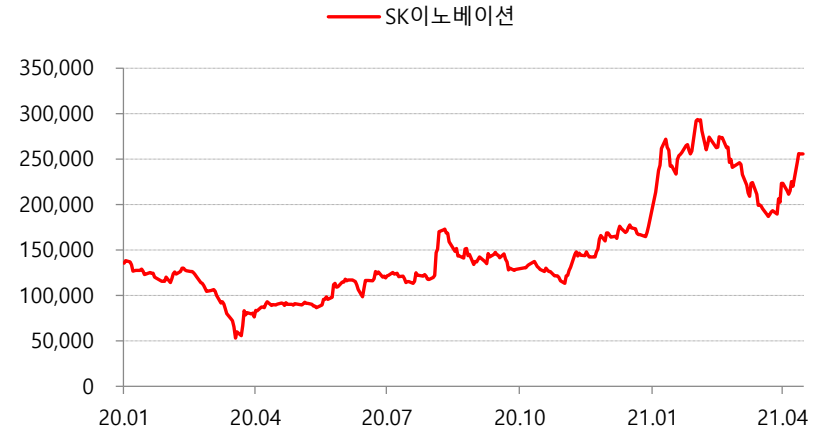

자료 : Quantiwise

NAV 구성비율

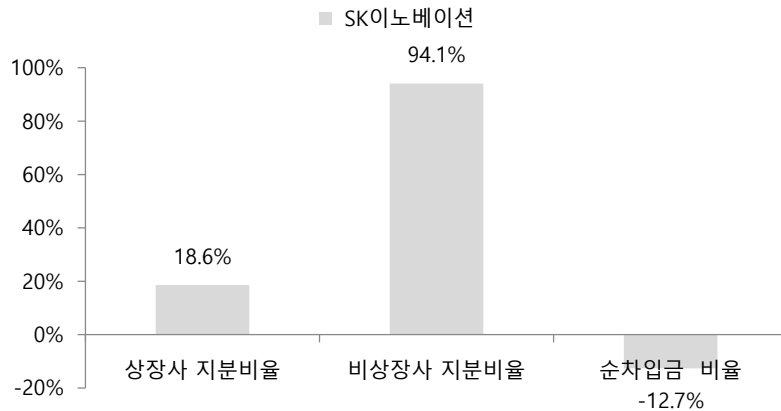

자료 : SK증권

NAV와 시가총액

(단위 억원)

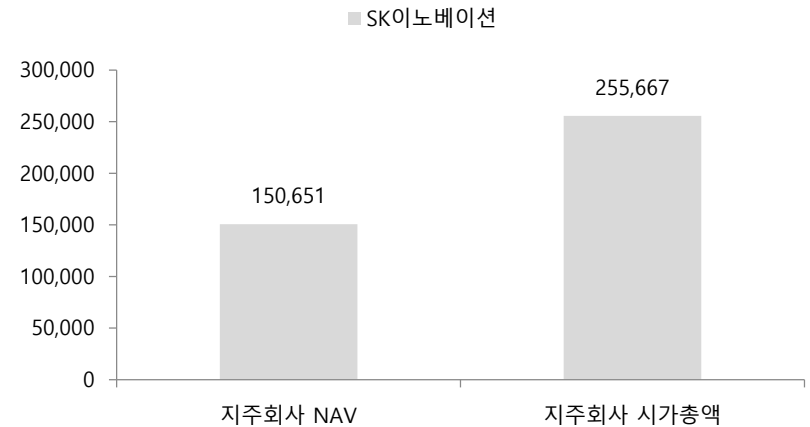

자료 : SK증권

Income Statement	Annual				Cash Flow Statement(Annual)	2017.12	2018.12	2019.12	2020.12
	2017.12	2018.12	2019.12	2020.12					
매출액	461,627	542,165	493,069	341,645	영업활동으로 인한 현금흐름	21,802	16,995	18,258	28,508
매출원가	408,248	502,512	463,439	346,430	투자활동으로 인한 현금흐름	-10,661	-24,694	-31,668	-41,287
매출총이익	53,378	39,653	29,630	-4,784	재무활동으로 인한 현금흐름	-16,707	6,043	16,861	21,447
판매비와관리비	21,160	18,622	18,494	20,904	EBIT	32,218	21,032	11,136	-25,688
노무비 및 복리후생비	4,693	5,118	4,060	4,883	유효법인세율(%)	33.4	29.4	51.1	21.9
감가상각비	457	615	1,611	2,188	EBIT법인세				
영업이익	32,218	21,032	11,136	-25,688	이연법인세증감	2,458	2,289	-806	-10,586
EBITDA	42,540	34,854	19,515	-12,073	NOPLAT	23,918	17,141	4,643	-30,651
영업외손익	-3,094	1,291	-6,673	-2,725	감가상각비	7,910	8,337	10,830	12,396
순이자비용(영업외)	1,303	1,713	2,427	2,956	무형자산상각비	1,090	929	1,252	1,273
세전계속사업이익	32,237	23,875	5,005	-28,698	총현금흐름	32,918	26,407	16,726	-16,982
법인세비용	10,764	7,015	2,556	-6,281	영업활동자산부채증감	-12,142	-11,582	5,353	42,721
계속사업이익	21,473	16,860	2,449	-22,417	유형자산 자본적지출				
중단사업이익	-22	131	-1,792	950	유형자산 처분	745	371	796	59
당기순이익	21,038	16,511	-357	-21,728	무형자산 순투자	697	2,091	1,672	1,136
EPS(Adj.)	22,449	17,619	-381	-23,185	총투자				
					Free Cash Flow	11,372	684	-15,786	-12,495
B/S(Annual)	2017.12	2018.12	2019.12	2020.12	Valuation Indicator	2017.12	2018.12	2019.12	2020.12
자산총계	342,501	358,534	395,345	384,981	Per Share(Won)				
유동자산	162,202	166,347	173,536	132,951	EPS	22,449	17,619	-381	-23,185
당좌자산	102,406	104,147	101,279	86,653	EBITDAPS	45,394	37,192	20,824	-12,883
현금등가물 및 유가증권	20,037	18,256	21,960	29,407	BPS	194,069	205,445	198,025	173,957
매출채권	54,673	52,744	50,169	30,404	SPS	492,591	578,532	526,143	364,562
재고자산	59,796	61,519	64,952	38,784	CFPS	23,264	18,135	19,483	30,421
비유동자산	180,299	192,187	221,809	252,031	Multiples(X)				
투자자산	28,203	34,270	43,137	44,471	PER	9.1	10.2	-393.3	-8.2
유형자산	135,962	136,850	154,175	178,782	PBR	1.1	0.9	0.8	1.1
무형자산	15,014	20,070	11,735	12,239	PSR	0.4	0.3	0.3	0.5
부채총계	149,408	166,791	213,213	230,397	PCR	8.8	9.9	7.7	6.3
유동부채	99,548	88,666	104,572	110,148	PEG	0.1	0.4		
매입채무	77,306	70,496	76,450	73,806	EV/EBITDA	4.8	5.8	11.1	-22.8
유동성차입금	3,712	3,182	18,009	20,099	EV/Sales	0.4	0.4	0.4	0.8
유동성사채	11,441	10,494	7,097	12,292	Dividends(Won)				
비유동부채	49,860	78,125	108,640	120,248	Cash Dividend Rate(%)	3.9	4.5	2.0	0.0
사채	32,331	54,714	71,765	79,710	DPS(Adj., Comm.)	8,000	8,000	3,000	0
장기차입금	8,296	11,748	16,672	26,594	DPS(Adj., Pref.)	8,050	8,050	3,050	0
순부채	13,288	35,137	77,190	98,404	(단위: 억원, 원, 배)				
자본총계	193,093	191,743	182,132	154,585	(자료: Quantiwise)				
자본총계(지배)	180,858	181,226	174,681	145,400					
자본금	4,686	4,686	4,686	4,686					
자본잉여금	57,658	57,658	57,658	59,419					
이익잉여금	120,417	129,285	121,752	98,913					
자본조정	-1,361	-11,372	-11,364	-16,322					
자기주식	-1,361	-11,379	-11,379	-16,341					
기타포괄손익누계액	-542	970	1,949	-1,296					

SK디스커버리 지분가치 및 NAV



SK디스커버리				(% , 백만원)	
법인명	상장여부	지분율	장부가액	시가총액	지분가치
SK가스	상장	67.2	335,762	946,100	635,779
SK케미칼		33.5	395,721	3,231,634	1,081,628
휴비스		25.5	47,031	395,025	100,731
자사주		0.1		1,117,522	712
SK플라즈마	비상장	100.0	131,672		131,672
기타			30,521		30,521
합계			940,707		1,981,044
지주회사 별도 순차입금					-28,611
지주회사 NAV					2,009,655
지주회사 시가총액					1,117,522
할인율					44.4%

시가총액 추이

(단위 : 억원)



자료 : Quantwise

NAV 구성비율

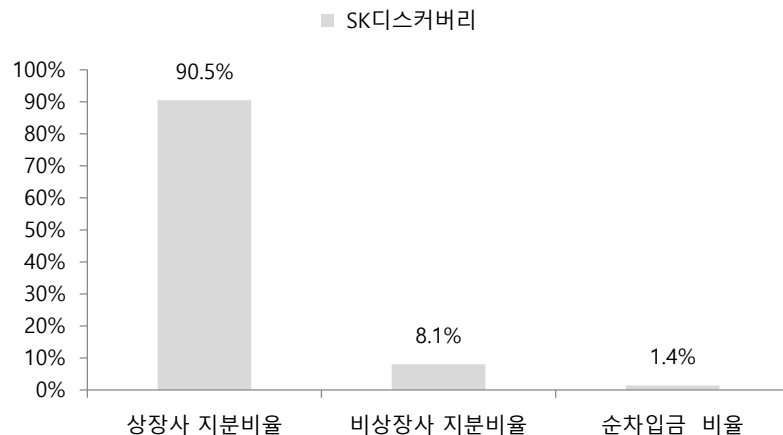

자료 : SK증권

NAV와 시가총액

(단위: 억원)

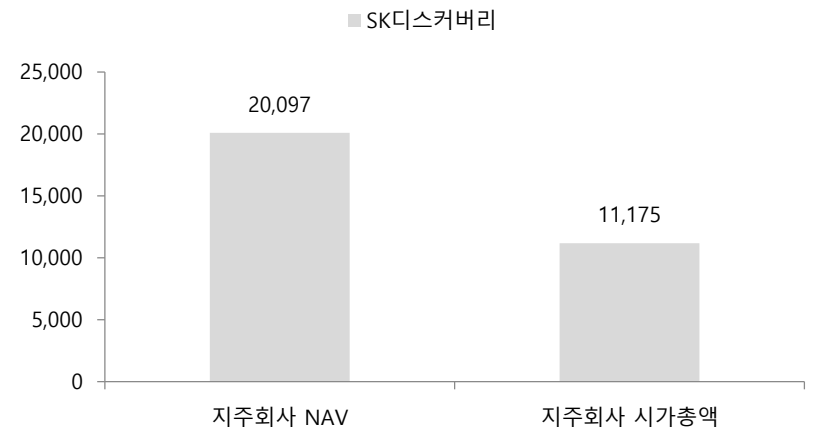

자료 : SK증권

Income Statement	Annual				Cash Flow Statement(Annual)	2017.12	2018.12	2019.12	2020.12
	2017.12	2018.12	2019.12	2020.12					
매출액	64,159	69,392	50,211	45,195	영업활동으로 인한 현금흐름	-1,306	-1,581	2,175	1,634
매출원가	60,839	66,195	45,984	40,556	투자활동으로 인한 현금흐름	72	-1,594	1,835	-5,639
매출총이익	3,320	3,197	4,226	4,639	재무활동으로 인한 현금흐름	513	2,993	-3,491	3,972
판매비와관리비	2,500	2,197	2,487	2,909	EBIT	821	1,000	1,739	1,730
노무비 및 복리후생비	656	723	885	1,191	유효법인세율(%)	24.7	63.2	-16.8	31.1
감가상각비	217	260	262	298	EBIT법인세				
영업이익	821	1,000	1,739	1,730	이연법인세증감	396	70	-1,724	1,106
EBITDA	3,098	1,721	3,251	6,717	NOPLAT	1,014	438	308	2,297
영업외손익	-235	-853	-889	1,955	감가상각비	1,212	578	1,041	1,086
순이자비용(영업외)	311	424	510	411	무형자산상각비	64	18	27	58
세전계속사업이익	1,511	701	1,674	5,162	총현금흐름	2,290	1,034	1,375	3,442
법인세비용	374	443	-281	1,607	영업활동자산부채증감	-3,878	-2,659	234	-198
계속사업이익	1,137	258	1,955	3,555	유형자산 자본적지출				
중단사업이익	6,875	719	547		유형자산 처분	31	7	251	86
당기순이익	7,179	708	1,804	2,670	무형자산 순투자	89	28	71	60
EPS(Adj.)	28,731	3,936	8,844	13,091	총투자				
					Free Cash Flow	-3,556	-4,181	-4,448	2,897
B/S(Annual)	2017.12	2018.12	2019.12	2020.12	Valuation Indicator	2017.12	2018.12	2019.12	2020.12
자산총계	50,516	48,056	50,001	56,216	Per Share(Won)				
유동자산	22,020	17,724	20,149	24,566	EPS	28,731	3,936	8,844	13,091
당좌자산	15,418	12,622	11,923	11,430	EBITDAPS	12,399	9,574	15,939	32,932
현금등가물 및 유가증권	2,930	886	1,453	1,326	BPS	90,161	71,115	82,553	95,522
매출채권	9,312	7,962	6,948	7,659	SPS	256,763	386,008	246,175	221,582
재고자산	5,745	3,477	4,279	3,886	CFPS	-5,226	-8,796	10,665	8,012
비유동자산	28,496	30,332	29,852	31,650	Multiples(X)				
투자자산	11,759	15,952	12,472	15,013	PER	3.6	6.6	3.0	5.0
유형자산	13,192	11,285	10,266	10,388	PBR	1.2	0.4	0.3	0.7
무형자산	3,068	2,698	1,139	1,153	PSR	0.4	0.1	0.1	0.3
부채총계	29,080	24,870	26,769	30,053	PCR	-19.9	-3.0	2.5	8.2
유동부채	15,774	16,972	16,847	14,545	PEG	0.0	0.3	0.1	-0.2
매입채무	4,771	4,226	4,370	4,459	EV/EBITDA	12.1	10.0	5.6	3.7
유동성차입금	9,749	7,684	7,406	7,723	EV/Sales	0.6	0.3	0.4	0.6
유동성사채	0	2,059	1,800	690	Dividends(Won)				
비유동부채	13,306	7,899	9,922	15,508	Cash Dividend Rate(%)	0.7	2.3	2.7	1.5
사채	7,305	4,482	3,881	9,570	DPS(Adj., Comm.)	750	600	700	1,000
장기차입금	3,458	576	679	664	DPS(Adj., Pref.)	800	650	750	1,050
순부채	17,563	12,090	13,113	11,436	(단위: 억원, 원, 배)				
자본총계	21,436	23,186	23,232	26,164	(자료: Quantiwise)				
자본총계(지배)	10,936	14,495	16,827	19,470					
자본금	704	1,117	1,117	1,117					
자본잉여금	2,294	5,138	6,021	6,197					
이익잉여금	18,371	18,523	20,787	23,266					
자본조정	-11,017	-11,021	-11,095	-11,082					
자기주식		-7	-7	-7					
기타포괄손익누계액	583	737	-3	-28					

SNT홀딩스 주요 지배구조

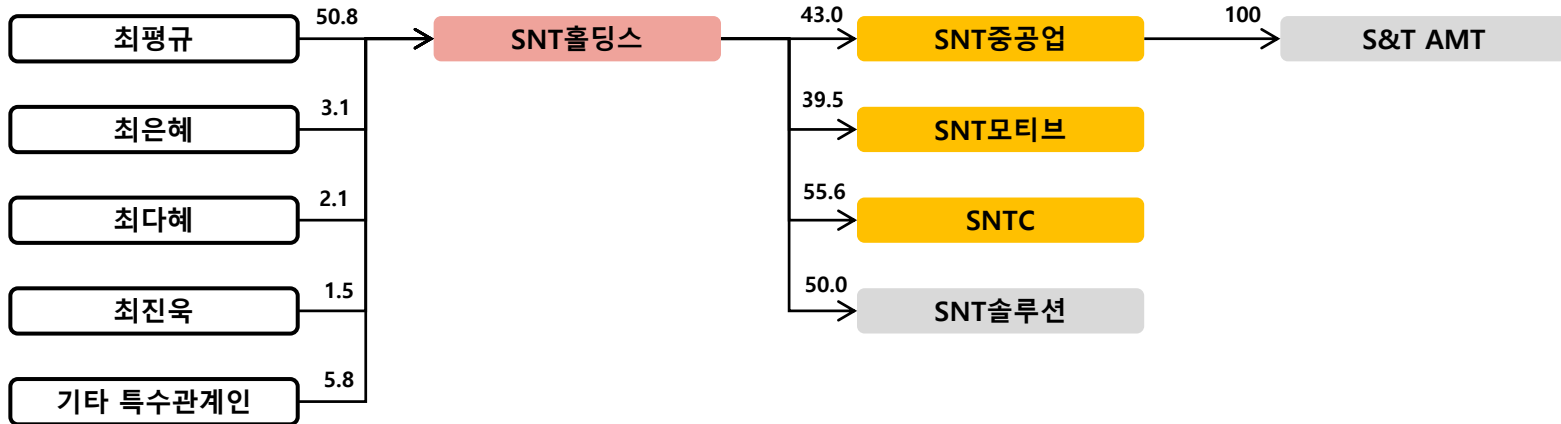

SNT홀딩스 지분가치 및 NAV



SNT홀딩스 법인명	상장여부	지분율	장부가액	시가총액	지분가치
SNT중공업	상장	43.0	199,891	249,395	107,240
SNT모티브		39.5	150,485	862,765	340,620
SNT에너지		55.6	50,478	134,745	74,851
자사주		9.4		299,992	28,306
SNT솔루션	비상장	55.0	55		55
합계			400,909		551,072
지주회사 별도 순차입금					-21,402
지주회사 NAV					572,474
지주회사 시가총액					299,992
할인율					47.6%

시가총액 추이

(단위 :억원)



자료 : Quantwise

NAV 구성비율

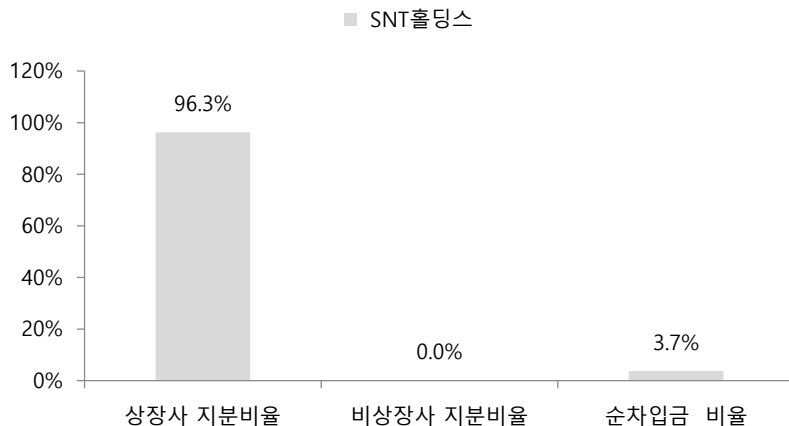

자료 : SK증권

NAV와 시가총액

(단위 :억원)

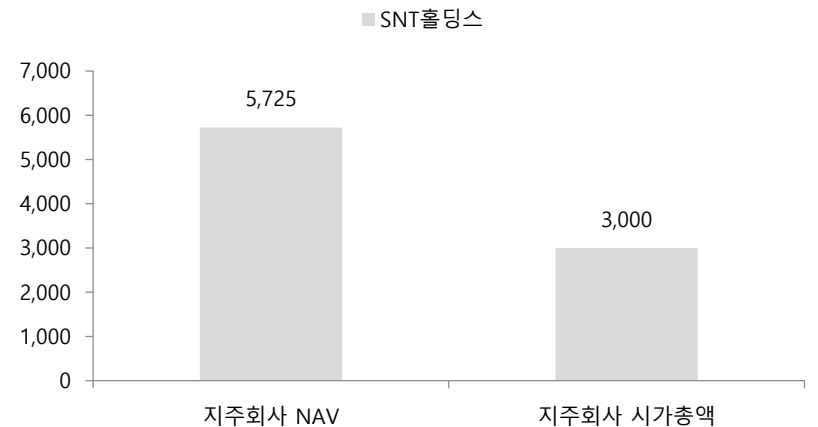

자료 : SK증권

SNT홀딩스 연결재무제표



Income Statement	Annual				Cash Flow Statement(Annual)	2017.12	2018.12	2019.12	2020.12
	2017.12	2018.12	2019.12	2020.12					
매출액	15,082	14,013	15,121	14,358	영업활동으로 인한 현금흐름	1,042	1,289	892	2,613
매출원가	13,034	12,211	12,842	12,271	투자활동으로 인한 현금흐름	-876	-1,813	274	-1,736
매출총이익	2,048	1,802	2,279	2,086	재무활동으로 인한 현금흐름	-315	-913	-104	-886
판매비와관리비	1,441	1,075	1,017	816	EBIT	606	727	1,263	1,271
노무비 및 복리후생비	312	286	276	259	유효법인세율(%)	14.7	28.5	14.7	24.0
감가상각비	45	52	50	39	EBIT법인세				
영업이익	606	727	1,263	1,271	이연법인세증감	-163	40	-202	-78
EBITDA	735	1,403	1,798	1,372	NOPLAT	354	559	875	888
영업외손익	-303	305	197	-246	감가상각비	420	397	388	384
순이자비용(영업외)	-45	-67	-92	-61	무형자산상각비	57	42	42	25
세전계속사업이익	303	1,031	1,460	1,025	총현금흐름	832	999	1,305	1,296
법인세비용	45	294	215	246	영업활동자산부채증감	15	-204	-1,049	1,092
계속사업이익	259	737	1,245	779	유형자산 자본적지출				
당기순이익	68	274	625	374	유형자산 처분	3	49	2	1
EPS(Adj.)	417	1,683	3,835	2,294	무형자산 순투자	82	36	29	24
					총투자				
					Free Cash Flow	588	495	-293	1,987
B/S(Annual)	2017.12	2018.12	2019.12	2020.12	Valuation Indicator	2017.12	2018.12	2019.12	2020.12
자산총계	21,462	21,138	22,367	22,705	Per Share(Won)				
유동자산	11,877	11,680	12,665	12,420	EPS	417	1,683	3,835	2,294
당좌자산	9,212	9,079	9,584	9,658	EBITDAPS	4,510	8,606	11,030	8,418
현금등가물 및 유가증권	4,133	2,688	3,759	3,648	BPS	36,945	41,926	50,552	57,792
매출채권	3,239	2,903	3,368	2,929	SPS	92,503	85,949	92,746	88,062
재고자산	2,159	2,203	2,298	2,163	CFPS	6,392	7,909	5,470	16,026
비유동자산	9,584	9,458	9,702	10,285	Multiples(X)				
투자자산	508	519	594	2,031	PER	37.8	7.7	4.0	6.5
유형자산	8,808	8,693	8,711	7,761	PBR	0.4	0.3	0.3	0.3
무형자산	215	203	181	154	PSR	0.2	0.2	0.2	0.2
부채총계	6,269	6,106	6,107	6,530	PCR	2.5	1.6	2.8	0.9
유동부채	4,488	3,816	4,056	4,614	PEG	-1.0	-1.3	0.0	0.1
매입채무	3,112	2,743	2,657	3,089	EV/EBITDA	-3.9	-2.4	-1.9	-3.0
유동성차입금	65	65	0	0	EV/Sales	-0.2	-0.2	-0.2	-0.3
유동성사채	0	0	0	0	Dividends(Won)				
비유동부채	1,781	2,289	2,051	1,915	Cash Dividend Rate(%)	1.2	3.1	3.2	4.4
사채					DPS(Adj., Comm.)	209	400	500	650
장기차입금					DPS(Adj., Pref.)				
순부채	-5,426	-5,532	-5,915	-6,494	(단위: 억원, 원, 배)				
자본총계	15,193	15,033	16,259	16,175	(자료: Quantiwise)				
자본총계(지배)	5,997	6,586	7,662	8,533					
자본금	81	84	84	84					
자본잉여금	1,489	1,893	2,494	3,149					
이익잉여금	4,447	4,721	5,280	5,556					
자본조정	-6	-71	-155	-205					
자기주식	-6	-71	-155	-205					
기타포괄손익누계액	-14	-40	-41	-50					