

2-1. 보조회로(LBS PANEL) 부품설명











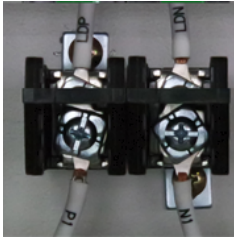
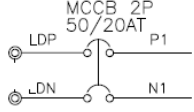

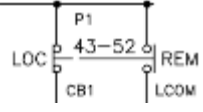

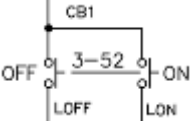
사진1	사진2	명칭/약호	심벌	역할	주의사항	비고
		1 배선용차단기 MCCB		제어회로의 전원개폐장치 및 사고시 전선을 보호해주는 장치	공급전압의 크기를 알고 있어야 한다. 도면상 DC11[V] 테스터로 측정하는 방법 숙지	
		2 셀렉터 스위치 LOCAL / REMOTE		전기회로를 원하는 부분으로 선택하여 연결시켜 주는 스위치	공통을 잡아 사용하는 것이 일반적이다.	
		3. 풀턴 스위치 OFF / ON		당겨 돌려서 접점을 바꾸어 주는 스위치.	당겨서 동작 후 놓으면 중립상태 로 돌아감 (즉, 신호는 on, off 모두 인가 안됨)	가운데 색깔이 바로전 스위치의 동작상태를 의미함
		4. 표시등 Y / G / R		동작상태 표시	표시등의 의미를 적으시오 YL : GL : RL :	램프공급전압과 램프 전구의 사용전압이 다른 경우가 있음 (변압기 내장 표시등)

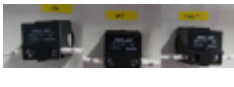
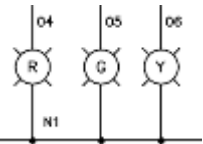

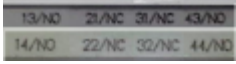
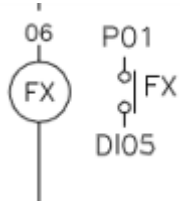
사진1	사진2	명칭/약호	심벌	역할	주의사항	비고
		5. 릴레이 FX		보조접점(NO(A), NC(B))과 전원부로 만 구성된 소자로써 다른 회로를 개,폐하는 장치 (퓨즈의 용단상태를 외부로 전달)	다음접점의 용도를 적으시오 P01과 D105 :	힌치형과 플렌치형이 있음
		6. LBS UNIT 단자 LBS UNIT		LBS PANEL 의 투입.차단.동작상태 및 내부 퓨즈의 용단상태를 알려준다. (LBS의 용단상태를 알려주고 FX릴레이를 통해 용단상태를 외부로 연락함)	다음접점의 용도를 적으시오 P1과 04번 : P1과 05번 : P1과 06번 : P01과 D103번: P01과 D104번:	
		7. 릴레이 LCX (LBS CLOSE 릴레이) LTX (LBS TRIP 릴레이)		릴레이들 동작시켜 그 접점으로 LBS UNIT 에 페로(CLOSE, 투입), 개로(TRIP, 차단)동작을 지시함.	다음접점의 용도를 적으시오 LCOM과 LOFF : LCOM과 LON :	EHV3(VCB PANEL) 에 설치됨
		8. 다기능 디지털보호 계전기 VIPAM3500		각 판넬의 동작상태를 입력으로 받아들이고 내부 시퀀스 회로에 의하여 릴레이를 제어 릴레이 접점에 의하여 각 판넬의 제어요소를 제어할 수 있다.	다음접점의 용도를 적으시오 P01과 D103 : (LBS A3,A4) P01과 D105 : (FX 13, 14)	EHV3(VCB PANEL) 에 설치됨

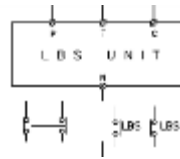

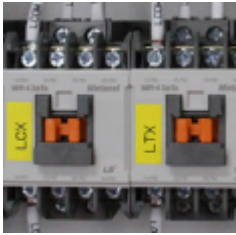
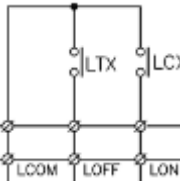
2-2. 보조회로(LBS PANEL) 동작설명

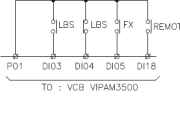
조건1	조건2	동작상태	비고
S/S 스위치 LOC(수동)상태	풀스위치 ON 위치	LBS UNIT C 단자에 전원공급 LBS PANEL의 주접점이 C(CLOSE-투입)되고 보조접점에 의하여 G소등, R점등됨	
	풀스위치 OFF 위치	LBS UNIT T 단자에 전원공급 LBS PANEL의 주접점이 T(Trip-차단)되고 보조접점에 의하여 R소등, G점등됨	
S/S 스위치 REM(원격)상태	풀스위치 ON 위치 , OFF 위치	변함이 없음 단, D118를 통하여 REMOTE 상태를 전송	
	외부VCB PANEL 의 LCX릴레이 동작시	LBS UNIT C 단자에 전원공급 LBS PANEL의 주접점이 C(CLOSE-투입)되고 보조접점에 의하여 G소등, R점등됨	R,G 가 점등되는 조건 바뀜 (NO, NC 바뀜)
	외부VCB PANEL 의 LTX릴레이 동작시	LBS UNIT T 단자에 전원공급 LBS PANEL의 주접점이 T(Trip-차단)되고 보조접점에 의하여 R소등, G점등됨	R,G 가 점등되는 조건 바뀜 (NO, NC 바뀜)
FUSE 용단시		06번 라인 전원투입 Y 점등, FX릴레이 여자 D105로 동작상태 전송	
외부인입신호		LTX a (개로), LCX a (폐로)	
외부인출신호		LBS a (LBS 폐로상태), LBS b (LBS 개로상태), FX a (LBS FUSE 동작), REMOTE a (선택스위치 위치)	



3-1) 보조회로(LBS PANEL) 회로 구성이해하기(과제1)

1)의 회로도를 이해하고 2)실체 배선도에 P1 연결선의 실제 부품을 표기 하시오

1)회로도

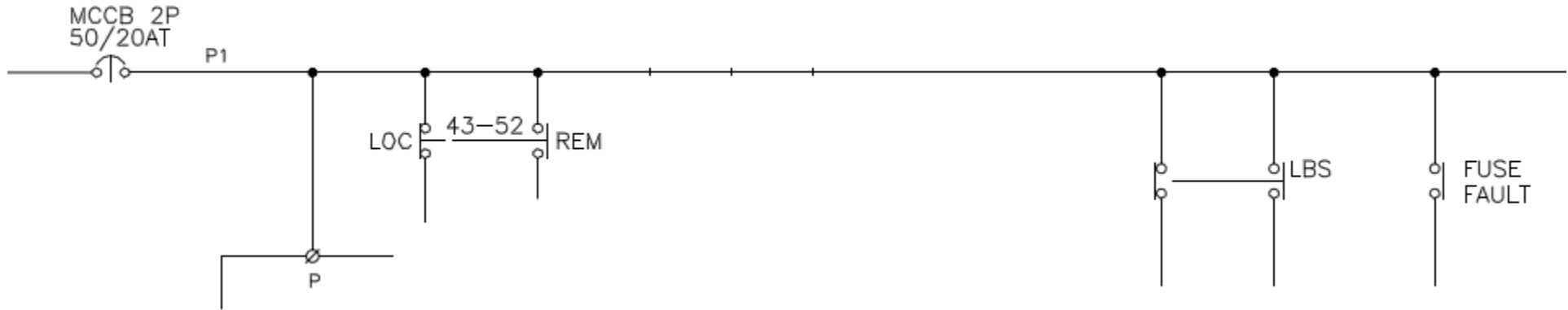

2)실체 배선도

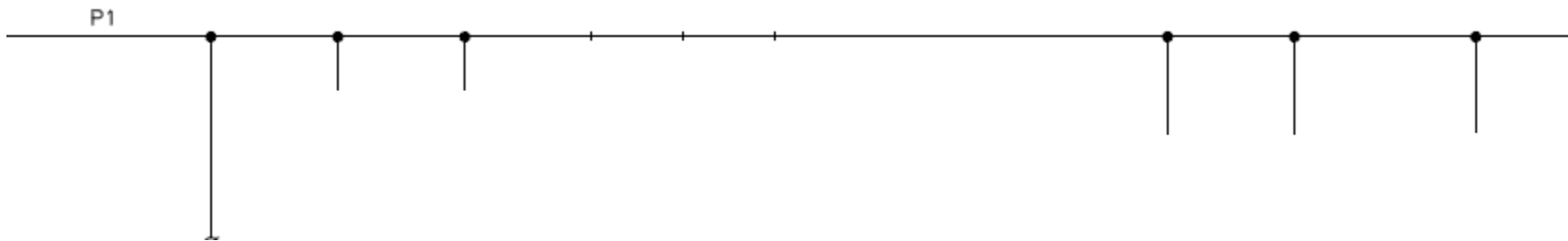

3-2) 보조회로(LBS PANEL) 회로 구성이해하기(과제2)

1)의 회로도를 이해하고 2)실체 배선도에 P1 연결선의 실제 부품을 표기 하시오

1)회로도

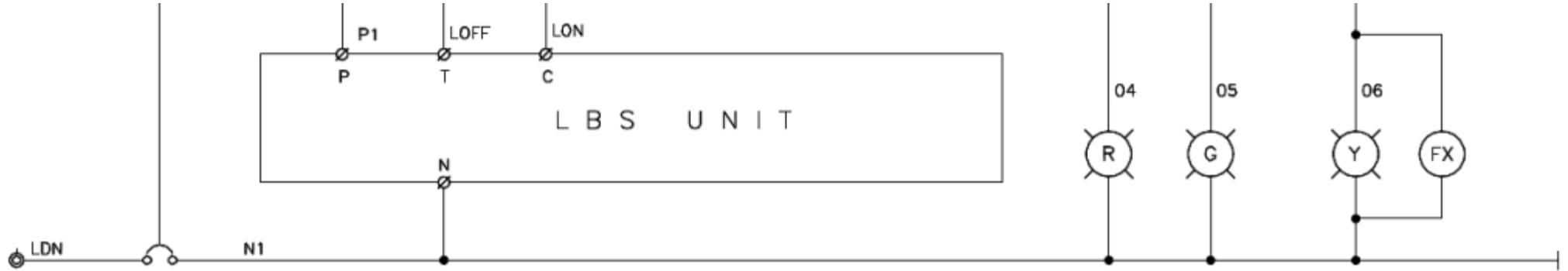

2)실체 배선도



3-3) 보조회로(LBS PANEL) 회로 구성이해하기(과제3)

1)의 회로도을 이해하고 2)실체 배선도에 TO VCB VIPAM 3500 부분의 연결선 부분을 실제 부품을 그려 표기 하시오

1)회로도

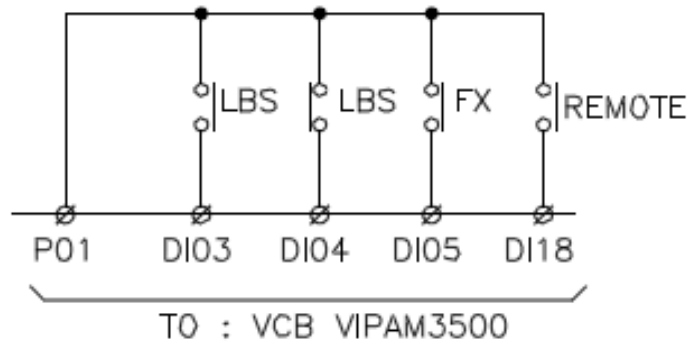

2)실체 배선도

