

SONY

Digital Videocassette Recorder

사용 설명서

본 기기를 작동하기 전에, 이 매뉴얼을 꼼꼼히 읽으신 후
추후에 참고서적으로 사용하시기 바랍니다.



DSR-1800/1800P



소유자 등록

모델과 일련 번호들은 기기의 뒷 부분에 있습니다. 아래의 남겨진 부분에 일련 번호를 기록하기 바랍니다. 이 제품에 관련하여 소니 판매상에게 전화를 할 때마다 이 일련 번호를 알려주기 바랍니다.

모델 번호 _____ 시리얼 번호 _____

경 고

화재나 충격을 방지하기 위해서 기기를 비나 습기에 노출시키면 안됩니다.

	주 의 감전의 위험이 있으니 열지 마십시오.	
<p>주의:감전의 위험을 없애기를 원한다면 커버 (또는 뒷면)를 벗기면 안됩니다. 사용자가 수리할 수 있는 부품이 들어있지 않습니다. 소니의 지정 서비스 직원에게 문의하기 바랍니다.</p>		



제품 전체에 감전을 일으키는 절연되지 않은 "위험한 전압"이 흐르고 있음을 사용자에게 경고하고 있는 표시입니다.



제품의 중요한 작동과 유지(수리)에 관한 지침서가 동봉되어 있음을 사용자에게 알려주고 있는 표시입니다.

경고:

120V 이상의 전압에서 이 기기를 사용하는 경우에는 다른 라인 코드나 부착 플러그를 사용하거나 둘 다 사용해야 합니다. 화재나 감전의 위험을 없애기 위해서는 지정된 서비스 센터에 수리를 요청하기 바랍니다.

소비자 용

이 장비는 테스트를 거쳤으며 FCC법 15항에 준하는 클래스 A 디지털 장치를 위한 범위를 따르게 됩니다.

이 범위는 상업용 설치에서 해로운 혼신에 대비하여 합리적인 보호를 제공하도록 되어졌습니다.

이 장비는 무선 주파수 에너지를 발생시키고 사용하며 방출할 수 있습니다. 만약 지침서에 따라 설치되고 사용되지 않았다면 무선 통신에 해로운 혼신이 생길 수도 있습니다.

주거지역에서 작동시킨다면 해로운 혼신을 야기할 수 있습니다.

이 경우 사용자는 자비로 혼신을 수정해야합니다.

본 설명서에서 허가 받지 않은 교체나 변경은 본 장비를 작동할 수 있는 권한을 박탈당할 수 있음을 주의합니다.

FCC법 15항 B조에 준하는 디지털 장치의 범위를 따르기 위해 설명서에서 요구된 보호 혼신 케이블은 이 장치와 함께 사용됩니다.

목 차

1장 개요

특징	5
DVCAM 포맷	5
다량의 인터페이스	6
고성능 편집용 장치	6
다른 특징들	7
옵션 악세서리	7
부품의 위치와 기능	8
앞면 패널	8
뒷면 패널	16

2장 레코딩과 재생

사용가능한 카세트	21
카세트의 삽입과 꺼내기	23
레코딩	25
레코딩을 위한 셋팅	25
레코딩 과정	28
재생	31
재생을 위한 셋팅	31
재생 과정	32
반복 재생-자동 순환 재생	34
반복 재생을 위한 포인트 A와 B의 셋팅	34
포인트 A나 B로 셋팅된 지점으로 큐업	39

3장 편집 작업을 위한 편리한 기능들

타임 데이터 셋팅	41
타임 데이터와 작동 모드 표시의 디스플레이	41
내부 타임 코드 제너레이터 사용	43
내부/외부 타임 코드의 동기화	45
타임 코드 레코딩-TC 삽입 기능	45
고속 탐색과 저속 탐색-빠르고	
정확한 확정 편집 포인트	48
외부 장비를 통한 탐색 작업	48
기기 상에서의 탐색 작업	49
DVCAM 포맷의 디지털 방식 더빙 신호	50

4장 메뉴 셋팅

메뉴 구성	53
메뉴 내용	56
셋업 메뉴	56
자동 모드(AUTO FUNCTION) 확장 메뉴	69
메뉴 셋팅 변경	70
셋팅 변경에 사용되는 버튼	70
기본 항목의 셋팅 변경	70
고급 항목의 디스플레이	72
고급 항목의 셋팅 변경	72
메뉴 셋팅의 출고시 디폴트 셋팅으로의 귀환	73
추가 정보의 디스플레이	74

5장 연결과 셋팅

디지털 non-linear 편집 시스템을 위한 연결	77
컷 편집 시스템을 위한 연결	79
A/B 롤 편집 시스템을 위한 연결	80
SDTI(QSDI) 더빙을 위한 연결	86
아나로그 레코딩을 위한 연결	87
싱크(Sync) 위상과 부반송파 위상의 조정	88

6장 유지와 고장수리

유지	91
응축	91
정기적인 체크	91
헤드 클리닝	93
고장 수리	94
에러 메시지	96
경고 메시지	96

부록

예방조치	99
세부사양	100
ClipLink 가이드	104
ClipLink의 정의	104
표본 시스템 구성과 작동 플로우	105
촬영시 발생하는 데이터	106
용어	109
색인	111

특징

DSR-1800은 DVCAM 디지털 레코딩 포맷을 사용하는 1/4 inch의 디지털 비디오카세트 레코더입니다.

색차 신호와 루미넌스 신호로 나뉘는 디지털 방식의 비디오 신호를 사용하여 안정적인 고화질을 추구합니다(컴포넌트 방식). 이 기기에는 전문 디지털 비디오 편집 시스템에서 사용하는 비디오 카세트 레코더/재생기에 필요한 다양한 기능들이 설치되어 있습니다. 이 기기에는 고성능 비디오 편집용으로 소니사에서 개발한 ClipLink™ 기능이 있습니다.

소니의 EditStation™에 연결하는 경우, 이 기기는 뛰어난 non-linear 편집 시스템*의 일부로 사용됩니다. 기기에는 제대로 된 ана로그 인터페이스가 설치되어 있기때문에 기존의아나로그 장비와 디지털 장비가 결합된 혼합 시스템을 제공합니다.

* non-linear 편집: 이것은 디지털 방식으로 코딩되고 디지털 데이터로 하드디스크에 기록된 비디오 신호와 오디오 신호를 사용하는 편집 방식입니다. 양식화된 (linear) 편집 방식과 비교하여 살펴보면, 편집 작업을 할 때 non-linear 편집은 테이프 이작동 시간을 줄이면서 개선된 효과를 넓게 제공합니다.

기기의 주요 특징은 다음과 같습니다.

DVCAM 포맷

DVCAM은 4:1:1의 컴포넌트 포맷을 사용하는 사용자 DV 포맷에 기초하고 있으며 전문적으로 사용하기 위해 1/4-inch의 디지털 레코딩 포맷을 제공합니다.

고화질, 높은 안정성

비디오 신호는 색차 신호와 루미넌스 신호로 나뉩니다. 화질을 안정적이고 선명하게 하기 위해, 레코딩하기 전에 색차 신호와 루미넌스 신호는 1/5 크기로 축소되고 코딩됩니다.

디지털 방식으로 레코딩 되었기 때문에, 실제적인 품질의 왜곡 없이 다중 더빙을 할 수 있습니다.

넓은 트랙 피치

레코딩 트랙의 피치는 15 μ m이고 트랙의 피치가 10 μ m인 DV 포맷보다 50%가 더 넓습니다.

이러한 특징 때문에, DVCAM 포맷은 전문 편집시 요구되는 정확성과 확실성을 충분히 제공합니다.

고품질 PCM 디지털 오디오

PCM 레코딩은 넓은 작동 범위와 높은 S/N비율 더 나아가서는 음질의 강화를 위해 진행됩니다. 다음과 같은 2개의 레코딩 모드가 있습니다.: DAT(디지털 오디오 테이프) 포맷과 동등한 음질을 제공하는 2채널 모드(48-kHz 샘플링과 16-bit 양자화) 또는, 4채널 모드(32-kHz 샘플링과 12-bit 양자화)

DV와 DVPRO 포맷과 호환되는 재생

DVCAM(25M) 포맷으로 레코딩된 테이프뿐 아니라 DV 포맷의 VCR에서 레코딩된 DV 카세트는 이 기기에서 재생될 수 있습니다.

주의

DVPRO(25M) 포맷에서 레코딩된 테이프를 재생하는 경우, 이 기기의 SDI와 i.LINK 출력(6 페이지의 "디지털 인터페이스" 참조)은 음소거 상태가 됩니다. 더 나아가서, 테이프의 큐-오디오 트랙재생도 가능합니다.

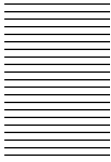

제공되는 3개의 카세트 크기

DVCAM 카세트의 크기는 다음과 같이 2가지로 나뉩니다. : 일반형과 소형 이 기기에서는 둘 중 하나를 사용할 수 있습니다. 또한, DVPRO 카세트의 L과 M 크기를 사용할 수 있습니다.

- 카세트를 잡아넣은 경우, 기기의 릴 메커니즘은 삽입된 카세트의 크기로 자동 조정합니다.
- 일반형 카세트는 184분 동안 재생/레코딩이 가능하고 소형 카세트는 40분 동안 재생/레코딩이 가능합니다.

다량의 인터페이스

디지털 인터페이스

다음의 디지털 인터페이스(옵션)는 기기와 함께 사용될 수 있습니다.

- SDIT(QSDI)*(DSBK-1802 SDTI(QSDI) 입력/출력 보드(옵션)): 기기가 DSBK-1802 보드에 적합한 경우, SDTI(QSDI)-포맷 비디오, 오디오, 타임 코드 신호는 표준 속도로 이 기기와 소나의 EditStation 사이에서 이동됩니다.
- SDI(연속적인 디지털 인터페이스)/AES/EBU(DSBK-1801 SDI/AES/EBU 입력/출력 보드(옵션)): 기기가 DSBK-1801 보드(옵션)에 적합한 경우, D1(콤포넌트) 포맷 디지털 비디오/오디오 신호와 AES/EBU-포맷 디지털 오디오 신호를 출력합니다.
- i.LINK(DV)**(DSBK-1803 i.LINK/DV 입력/출력 보드(옵션)): 기기가 DSBK-1803 보드(옵션)(i.LINK 호환기능)에 적합한 경우, DV 포맷에서 디지털 비디오/오디오 신호를 입력/출력할 수 있습니다.

* SDTI는 SMPTE 305M으로 확립된 표준 인터페이스명입니다. QSDI는 SDTI 타임입니다. 이 기기는 SDTI를 사용하여 DV 데이터를 전송하고 입력/출력 커넥터는 SDTI(QSDI)*로 분류됩니다.

**i.LINK와 는 상표로 이 제품이 IEEE 1394-1995 세부사항과 개정에 동의 함을 표시합니다.

아나로그 인터페이스

또한, 기기는 아나로그 비디오/오디오 장비에 연결할 수 있게 하는 아나로그 인터페이스에 따릅니다.

아나로그 비디오: 콤포넌트 인터페이스, 콤포지트 인터페이스, S-비디오 인터페이스가 제공됩니다.

아나로그 오디오: 입력과 출력에 각각 4개의 채널이 제공됩니다. 마이크를 기기에 연결할 수 있습니다.

고성능 편집용 장치

기기에는 편집 기능과 정확성을 강화시키는 다양한 기능이 있습니다.

크로스 페이드 편집

오디오 편집을 위해, 컷 인 편집, 페이드 인/페이드 아웃 편집, 크로스 페이드 편집 중에서 선택할 수 있습니다.

ClipLink 기능 지원

EditStation에서 보낸 명령에 답하여, 테이프에 레코딩된 인덱스 영상이나 카세트 메모리에 레코딩된 ClipLink 로그 데이터는 EditStation으로 이동될 수 있습니다. EditStation 연산자는 임시 편집 세션에서 이 영상과 데이터를 효과적으로 사용할 수 있습니다.

ClipLink 기능의 개요를 보기 위해서는 부록 "ClipLink 가이드" (104 페이지)를 참조합니다.

내부 타임 코드 리더

내부의 타임 코드 리더를 사용하면 SMPTE(DSR-1800 용)/EBU(DSR-1800P) 포맷과 함께 타임 코드 콤플레인트가 레코딩/재생될 수 있습니다.

이렇게 함으로써, 싱글 프레임의 정밀도까지도 편집할 수 있습니다.

타임 코드(LTC)를 외부 장비로(에서) 입력/출력하는 경우에도 TIME CODE IN/OUT 커넥터를 사용할 수 있습니다.

기기는 VITC와 호환할 수 있습니다.

리모트 컨트롤

기기는 RS-422A 인터페이스를 지원하는 편집기로부터의 리모트 컨트롤에 의해 작동될 수 있거나 SIRCS(옵션)*와 호환 가능한 리모콘(DSRM-10)으로부터 작동될 수 있습니다.

* SIRCS(소나의 통합 리모트 컨트롤 시스템): 소나의 전문 비디오 카세트 레코더/재생기를 리모트 컨트롤하기 위한 명령 프로토콜

탐색 다이얼을 사용한 재생 컨트롤

기기 앞면 패널의 탐색 다이얼을 사용하면 기기에 연결되어 있는 외부의 편집기나 리모콘 없이도 조그 모드나 셔틀 모드에서 재생 작업을 할 수 있습니다.

고속 탐색 기능

기기에는 표준 속도의 85배까지의 재생(정방향/역방향) 속도로 컬러 영상을 볼 수 있는 영상 탐색 기능이 있습니다.

편집기나 리모콘의 셔틀 모드에서 기기를 리모트 컨트롤하는 경우, 표준 속도의 0(정지 상태)에서 60배까지의 범위의 속도로 탐색할 수 있습니다(정방향/역방향).

조그 모드에서 프레임 단위로 탐색할 수 있습니다.

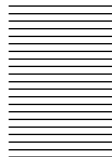

표준 속도의 10배까지의 정방향/역방향 탐색 속도에서, 재생 음향을 들을 수 있습니다.

디지털 슬로우 모션 재생

프레임 메모리 기능을 사용하면, 기기는 표준 속도의 0에서 1/2 배의 범위에서 잡음 없는 양 방향 슬로우 모션 재생을 보여줍니다.

디지털 조그 사운드 기능

표준 속도의 +1에서 +1/30*의 범위나 -1/30에서 -1의 범위 내 속도로 탐색하는 경우, 디지털 조그 사운드 기능을 사용할 수 있습니다. 오디오 신호는 임시 메모리에 저장되므로 탐색 속도에 따라 다시 재생됩니다. 사운드 트랙 위에서의 탐색도 가능합니다.

* +의 방향은 테이프의 정방향 이동을 말하고 -의 방향은 역방향 이동을 말합니다.

비디오 처리 컨트롤

아나로그 비디오 출력과 SDI 포맷 비디오 출력을 위해 비디오 출력 레벨, 크로마 신호 출력 레벨, 셋업 레벨, 크로마 위상을 조정할 수 있습니다.

다른 특징들

기능성과 작동 셋팅을 위한 메뉴 시스템

기기에는 다양한 기능을 더 쉽게 사용할 수 있게 하고 작동 조건을 설정할 수 있게 하는 메뉴 시스템이 있습니다.

첨부 기능

타임 코드 값, 작동 모드 표시, 에러 메시지, 그 외의 다른 텍스트 데이터는 아나로그 혼합 비디오 신호에 첨부될 수 있고 출력될 수 있습니다.

쉬운 유지 기능

자가 진단 기능/경고 기능: 이 기능은 자동적으로 셋업/연결 에러, 작동 장애, 다른 문제점들을 탐지합니다. 문제, 원인, 요구 반응에 대한 설명을 비디오 모니터 스크린이나 타임 카운터 디스플레이에 디스플레이 합니다.

디지털 시간 미터: 디지털 시간 미터 기능은 4가지 종류의 계산 작업(작동 시간, 헤드 드럼 사용 시간, 테이프 이작동 시간, 테이프 탈/착 시간)을 포함하고 있습니다. 계산 결과는 비디오 모니터나 타임 카운터 디스플레이에 나타납니다.

와이드 스크린 면비(16: 9)와 호환 가능

기기는 화면비에 대한 정보를 재생/기록할 수 있습니다. 와이드 스크린 화면 비에 대한 정보가 함께 첨부된 영상이 재생되는 경우, 기기는 화면비에 대한 정보도 포함하고 있는 비디오 신호를 출력할 수 있습니다.

랙 설치

RMM-130 랙 마운트 키트(옵션)를 사용하는 경우, 이 기기에 EIA 기준 19-inch 랙(높이=4 unit)을 설치할 수 있습니다.

옵션 악세사리

DSBK-1801 SDI/AES/EBU 입력/출력 보드

기기에 설치되는 경우, 이 보드(옵션)는 D1 포맷의 디지털 비디오/오디오 신호와 AES/EBU 포맷 디지털 오디오 신호가 이 기기와 디지털 베타캠 VCR이나 다른 장비사이에서 이동될 수 있게 합니다.

DSBK-1802 SDTI(QSDI) 입력/출력 보드

이러한 인터페이스로 접속하면, SDTI(QSDI) 포맷의 비디오/오디오/타임 코드 신호는 이 기기와 소니의 EditStation 사이를 표준 속도로 이동합니다. 이 기기가 다른 DVCAM VCR에 연결되어 있다면, 2개의 VCR 사이에서 압축 신호를 복사할 수 있습니다.

DSBK-1803 i.LINK/DV 입력/출력 보드

이 보드를 사용하면, 기기와 다른 장비(소니의 DV 커넥터와 함께 제공)를 연결하여 디지털 비디오/오디오 신호를 편집하고 더빙할 수 있습니다.

RMM-130 랙 마운트 키트

키트는 기기에 EIA 기준 19-inch 랙을 설치하기 위해 사용됩니다.

부품의 위치와 기능

앞면 패널

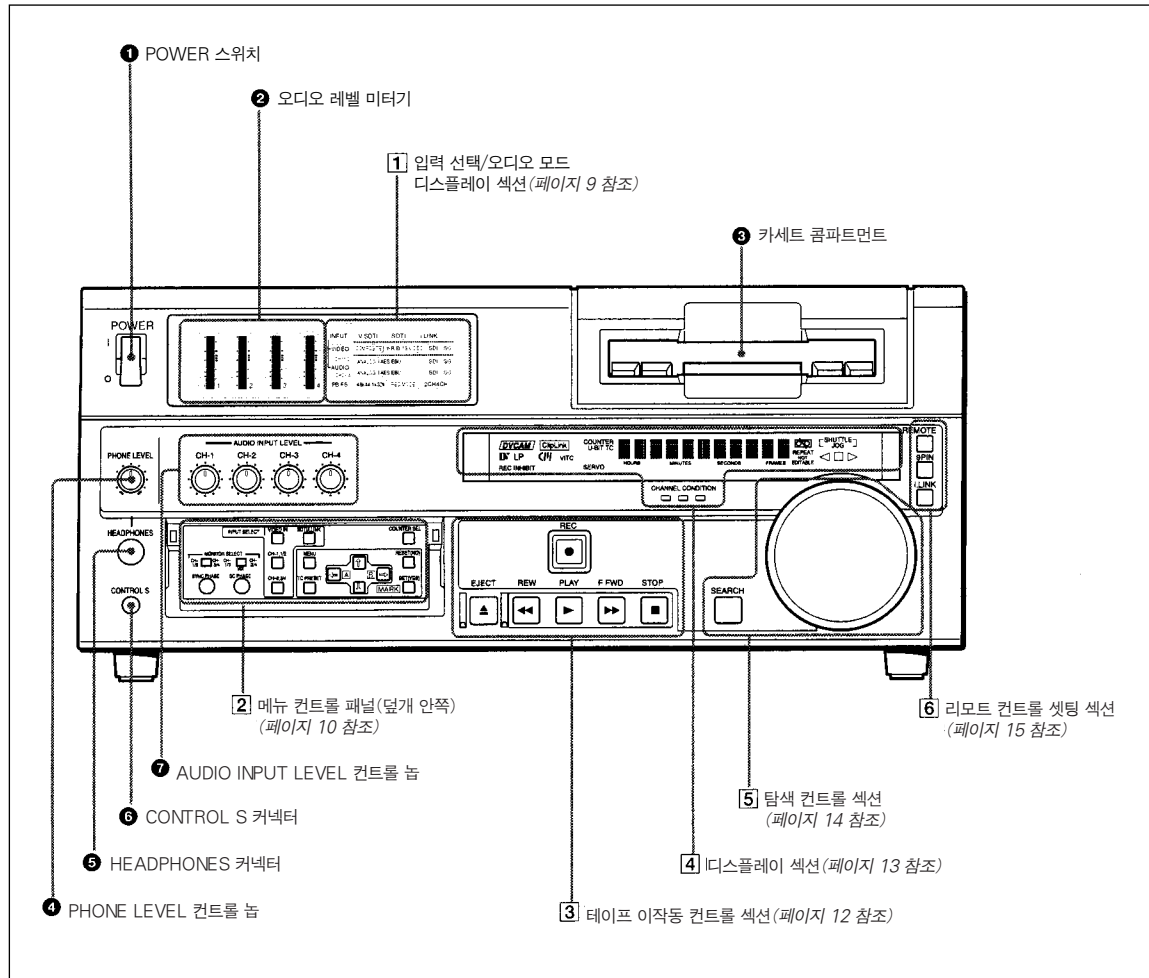

1 POWER 스위치

"I" 면을 눌러 기기에 전원을 켭니다. 기기에 전원이 켜지면 앞면 패널의 디스플레이 윈도우에 불이 들어옵니다. 기기의 전원을 끄기 위해서는 스위치의 "O" 면을 누릅니다.

2 오디오 레벨 미터기

채널 1에서 4까지의 오디오 레벨을 보여줍니다(레코딩 모드/ E-E 모드*의 레코딩 레벨과 재생 모드의 재생 레벨).

* E-E 모드: "전원 접속(Electric to Electric) 모드"의 약자. 이 모드에서는, VCR로 입력된 비디오/오디오 신호가 내부 전기 회로를 지나 출력됩니다. 그러나, 헤드와 테이프 같은 자기 변환 회로를 통과하지는 않습니다. 이 모드는 입력 신호를 체크하고 입력 신호 레벨을 조정하기 위해 사용될 수 있습니다.

3 카세트 콤팩트먼트

DVCAM, DV, DVPRO(25M) 비디오카세트를 넣을 수 있습니다.

사용가능한 카세트에 대해 자세히 알기를 원한다면, 21 페이지를 참조합니다.

4 PHONE LEVEL 컨트롤 늑

HEADPHONES 커넥터에 연결된 헤드폰의 볼륨을 조절합니다.

5 HEADPHONES 커넥터(스테레오 폰 잭)
 재생/레코딩하는 동안 헤드폰으로 모니터하기 위해서 스테레오 헤드폰을 연결합니다.
 메뉴 컨트롤 패널 위의 MONITOR SELECT 스위치를 사용하여 모니터할 원하는 오디오 신호를 선택할 수 있습니다.

6 CONTROL S 커넥터(스테레오 미니잭)
 SIRCS와 호환이 가능한 리모콘(DSRM-10)에 연결합니다.

7 AUDIO INPUT LEVEL 컨트롤 노브
 레코딩할 때, 이 노브를 사용하여 각각의 CH-1(채널 1), CH-2, CH-3, CH-4 용 오디오 입력 레벨을 셋팅할 수 있습니다.
 이 노브가 REC LEVEL 메뉴 항목과 함께 작용하지 않도록 만들 수 있습니다(64 페이지 참조).

1 입력 선택/오디오 모드 디스플레이 섹션

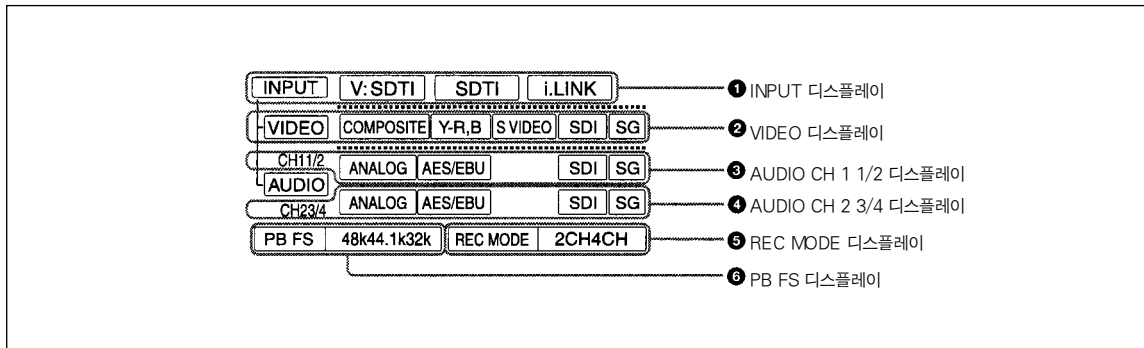

1 INPUT 디스플레이
 SDTI/i.LINK 버튼과 함께 선택된 입력 신호를 INPUT SELECT 섹션에 표시합니다.
V: SDIT : SDTI(QSDI) 포맷의 디지털 비디오 신호
SDTI: SDTI(QSDI) 포맷의 디지털 비디오/오디오 신호
i.LINK: DV 포맷과 호환 가능한 i.LINK의 디지털 비디오/오디오 신호
 완전한 작동을 위해 SDTI/i.LINK 버튼에는 DSBK-1802와 1803 보드(옵션)가 설치되어야 합니다. 기기에 설치된 선택 보드와 일치하지 않는 신호는 선택되거나 표시되지 않습니다.

2 VIDEO 디스플레이
 VIDEO IN 버튼과 함께 선택된 입력 비디오 신호를 INPUT SELECT 섹션에서 표시합니다.
COMPOSITE: 비디오 신호를 혼합합니다.
Y-R, B: Y, R-Y와 B-Y 콤포넌트 비디오 신호
S VIDEO: S-비디오 신호
SDI: SDI 비디오 신호(DSBK-1801 보드(옵션) 필요)
SG: 비디오 테스트 신호

3 AUDIO CH 1 1/2 디스플레이
 CH-1, 1/2 버튼과 함께 선택된 입력 오디오 신호를 INPUT SELECT 섹션에서 선택합니다.
ANALOG: 아날로그 오디오 신호
AES/EBU: AES/EBU 포맷의 디지털 오디오 신호 (DSBK-1801 보드(옵션) 필요)
SDI: SDI 오디오 신호(DSBK-1801 보드(옵션) 필요)
SG: 오디오 테스트 신호

4 AUDDIO CH 2 3/4 디스플레이
 CH-2, 3/4 버튼과 함께 선택된 입력 오디오 신호를 INPUT SELECT 섹션에 표시합니다.
 사용가능한 표시는 위에서 설명하고 있는 AUDIO CH 1 1/2 디스플레이에 나타나는 표시와 같습니다.

5 REC MODE(오디오 레코딩 모드) 디스플레이
 REC MODE 메뉴 항목과 함께 선택된 오디오 레코딩 모드(2CH 또는 4CH)를 표시합니다(페이지 63 참조).

6 PB FS(재생 오디오 샘플링 주파수) 디스플레이
 오디오가 테이프에 레코딩될 때 사용된 샘플링 주파수(48 kHz, 44.1 kHz, 32kHz)를 표시합니다.

2 메뉴 컨트롤 패널

메뉴 컨트롤 패널은 기기 앞쪽 밑 부분에 있는 덮개 안쪽에 위치되어 있습니다. 덮개의 위쪽을 잡아 당겨 엽니다.

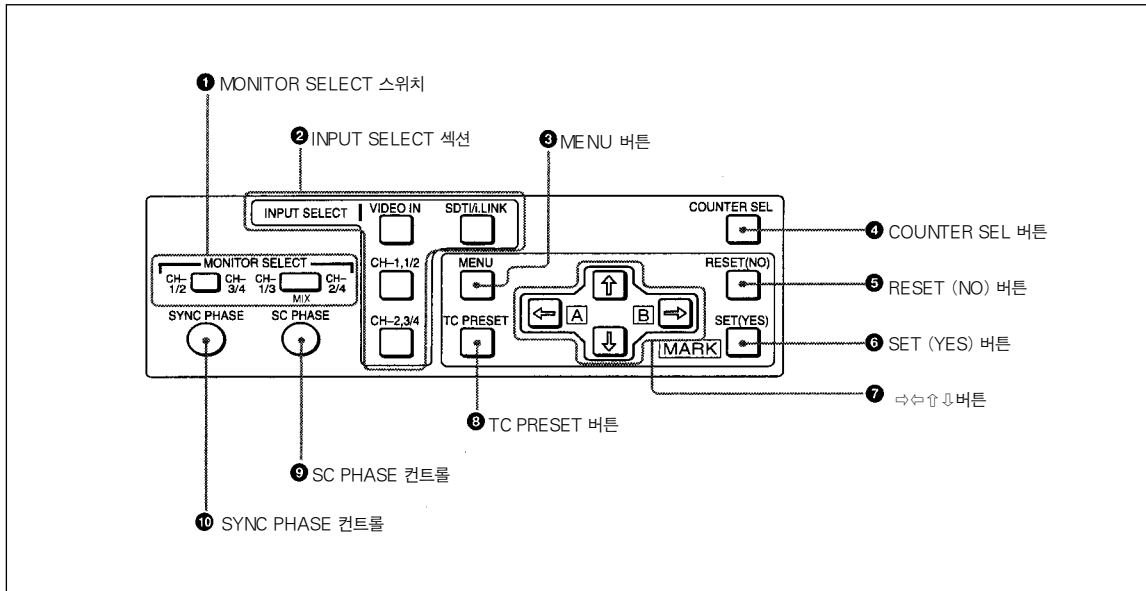

1 MONITOR SELECT 스위치

이 스위치를 사용하여 뒷면 패널의 AUDIO MONITOR OUT 커넥터와 앞면 패널의 HEADPHONES 커넥터를 통해 음향을 출력할 수 있는 채널을 선택합니다.

왼쪽 스위치를 사용하여 기본 채널 설정을 선택한 후, 오른쪽 스위치를 사용하여 출력 포맷(수동, 스테레오, 믹스)을 선택합니다.

다음의 표는 왼쪽/오른쪽 스위치 설정과 그것에 일치하는 채널/출력 포맷 선택을 기입했습니다.

스위치 설정		선택된 채널과 출력 포맷	
왼쪽 스위치	오른쪽 스위치	HEADPHONES 커넥터	AUDIO MONITOR OUT 커넥터
CH-1/2 <input type="checkbox"/> CH-3/4	CH-1/3 <input type="checkbox"/> CH-2/4 MIX	채널 1만 (모노럴)	채널 1만 (모노럴)
	CH-1/3 <input type="checkbox"/> CH-2/4 MIX	채널 1과 2 (스테레오)	채널 1과 2 (믹스)
	CH-1/3 <input type="checkbox"/> CH-2/4 MIX	채널 2만 (모노럴)	채널 2만 (모노럴)
CH-1/2 <input type="checkbox"/> CH-3/4	CH-1/3 <input type="checkbox"/> CH-2/4 MIX	채널 3만 (모노럴)	채널 3만 (모노럴)
	CH-1/3 <input type="checkbox"/> CH-2/4 MIX	채널 3과 4 (스테레오)	채널 3과 4 (믹스)
	CH-1/3 <input type="checkbox"/> CH-2/4 MIX	채널 4만 (모노럴)	채널 4만 (모노럴)

② INPUT SELECT 섹션 VIDEO IN

이 버튼을 누를 때마다 다음의 입력 비디오 신호들 사이를 순환하여 선택할 수 있습니다.

- VIDEO IN 커넥터로 입력되는 콤포지트 비디오 신호
- COMPONENT VIDEO IN 커넥터로 입력되는 콤포넌트 비디오 신호
- S VIDEO IN 커넥터로 입력되는 S-비디오 신호
- SDI IN 커넥터로 입력되는 SDI 비디오 신호(DSBK-1801 보드(옵션)필요)
- 내부 신호 제너레이터에 의해 발생하는 비디오 테스트 신호 (INT VIDEO SG 메뉴 항목 (62 페이지 참조)을 사용하여 선택)

입력 섹션/오디오 모드 디스플레이 섹션에서, VIDEO 디스플레이에는 버튼을 눌러 선택한 선택 사항이 나타납니다.

CH1, 1/2(오디오 채널 1, 1/2) 버튼

이 버튼을 누를 때마다 오디오 채널 1(2 채널 모드에 있는 경우)이나 오디오 채널 1/2(4 채널 모드에 있는 경우)용으로 다음의 입력 오디오 신호 사이를 순환하여 선택할 수 있습니다.

- AUDIO IN CH-1 커넥터(2 채널 모드에 있는 경우)나 AUDIO IN CH-1/CH-2 커넥터(4 채널 모드에 있는 경우)로 입력된 아날로그 오디오 신호
- DIGITAL AUDIO(AES/EBU) IN CH-1/2 커넥터(DSBK-1801 보드(옵션) 필요) 로 입력된 AES/EBU 포맷의 디지털 오디오 신호
- DSI IN 커넥터(DSBK-1801 보드(옵션) 필요)로 입력된 SDI 오디오 신호
- 내부 신호 제너레이터에 의해 발생하는 오디오 테스트 신호 (INT AUDIO SG 메뉴 항목 (65 페이지 참조)을 사용하여 선택)

입력 선택/오디오 모드 디스플레이 섹션에서, AUDIO CH1, 1/2 디스플레이에는 버튼을 눌러 선택한 선택사항이 나타납니다.

CH2, 3/4(오디오 채널 2, 3/4) 버튼

이 버튼을 누를 때마다 오디오 채널 2(2 채널 모드에 있는 경우)나 오디오 채널 3/4(4 채널 모드에 있는 경우)용으로 입력 오디오 신호 사이를 순환하여 선택할 수 있습니다.

위에 설명된 CH1, 1/2 버튼을 위한 입력 오디오 신호 선택 옵션과 일치하는 입력 오디오 신호 선택 옵션은 사용 가능합니다.

입력 선택/오디오 모드 디스플레이 섹션에서, AUDIP CH2, 3/4 디스플레이는 버튼을 눌러 선택한 선택사항이 나타납니다.

SDTI/i.LINK(SDTI(QSDI) 인터페이스/i.LINK 선택) 버튼

이 버튼을 누를 때마다 다음의 입력 신호 사이를 순환하여 선택할 수 있습니다.

- SDTI(QSDI) IN 커넥터(DSBK-1802 보드(선택 사항) 필요)로 입력된 SDTI(QSDI) 포맷의 디지털 비디오 신호

이 신호가 선택되는 경우, CH1, 1/2 버튼과 CH2, 3/4 버튼을 사용하여 필요한 입력 오디오 신호를 선택합니다.

- SDTI(QSDI) IN 커넥터(DSBK-1802 모드(옵션) 필요)로 입력된 SDTI(QSDI)VHAOTDML 디지털 비디오/오디오 신호
- iDV IN/OUT 커넥터(DSBK-1803 보드(선택 사항) 필요)로 입력되고 i.LINK와 호환이 가능한 DV 포맷의 디지털 비디오/오디오 신호

입력 선택/오디오 모드 디스플레이 섹션에서, INPUT 디스플레이에는 선택 사항과 버튼이 함께 나타납니다.

③ MENU 버튼

이 버튼을 눌러 모니터와 타임 카운터 디스플레이에 메뉴를 디스플레이합니다. 이 버튼을 다시 누르면, 메뉴 디스플레이에서 평소의 디스플레이로 다시 되돌아 옵니다.

메뉴를 사용하는 방법에 대해서 알기를 원한다면, 4장의 "메뉴 셋팅"을 참조합니다.

④ COUNTER SEL(선택) 버튼

타임 카운터 디스플레이에 디스플레이 되는 타임 데이터의 타입을 선택합니다. 이 버튼을 누를 때마다 3개의 표시기 사이를 순환하여 디스플레이를 선택할 수 있습니다. : COUNTER(CNT: 타임 카운터의 카운트 값), TC(타임 코드) 그리고, U-BIT(사용자 비트)

참고

리모트 컨트롤 셋팅 섹션의 REMOTE 버튼에 불이 켜지면, COUNTER SEL 버튼은 작동하지 않습니다. 이런 경우, 뒷면 패널의 REMOTE 커넥터에 연결되어 있는 리모트 장비를 통해 타임 데이터를 선택합니다.

⑤ RESET(NO) 버튼

다음과 같은 경우에는 이 버튼을 누릅니다.:

- 메뉴 셋팅을 다시 셋팅하는 경우
- 타임 카운터 디스플레이에 나타나는 타임 카운트(COUNTER)를 0으로 셋팅하는 경우 또는,
- 기기가 발생시킨 프롬프트에 마이너스 반응을 보내는 경우

⑥ SET(YES) 버튼

다음과 같은 경우에 이 버튼을 누릅니다. :

- 기기의 메모리에 선택 메뉴 항목과 타임 코드 셋팅과 같은 새 메뉴 셋팅을 저장하는 경우 또는,
- 기기가 발생시킨 프롬프트에 플러스 반응을 보내는 경우

⑦ 화살표 ⇐⇒⇧⇩ 버튼

메뉴 항목들을 이동하는 경우에 이 버튼을 사용합니다. 또한, 타임코드와 사용자 비트 데이터를 셋팅하는 경우에도 사용합니다.

타임코드와 사용자 비트 데이터에 대한 자세한 사항은 43 페이지의 "내부 타임 코드 제너레이터 사용"을 참조합니다.



⑧ TC(타임 코드) PRESET 버튼

내부 타임 코드 값과 사용자 비트 데이터를 셋팅하는 경우 이 버튼을 사용합니다.

타임 코드와 사용자 비트 데이터에 관한 자세한 사항은 43 페이지의 “내부 타임 코드 제너레이터 사용”을 참조합니다.

⑨ SC(부반송파) PHASE 컨트롤

이 컨트롤을 돌려 레퍼런스 비디오 신호에 대한 기기의 혼합 비

디오 출력 신호의 부반송파 위상을 조정합니다. 십자 드라이버를 사용하여 컨트롤을 돌립니다.

⑩ SYNC(동기화) PHASE 컨트롤

이 컨트롤을 돌려 레퍼런스 비디오 신호에 대한 기기의 출력 비디오 신호의 동기화 위상을 조정합니다. 십자 드라이버를 사용하여 컨트롤을 돌립니다.

3 테이프 이작동 컨트롤 섹션

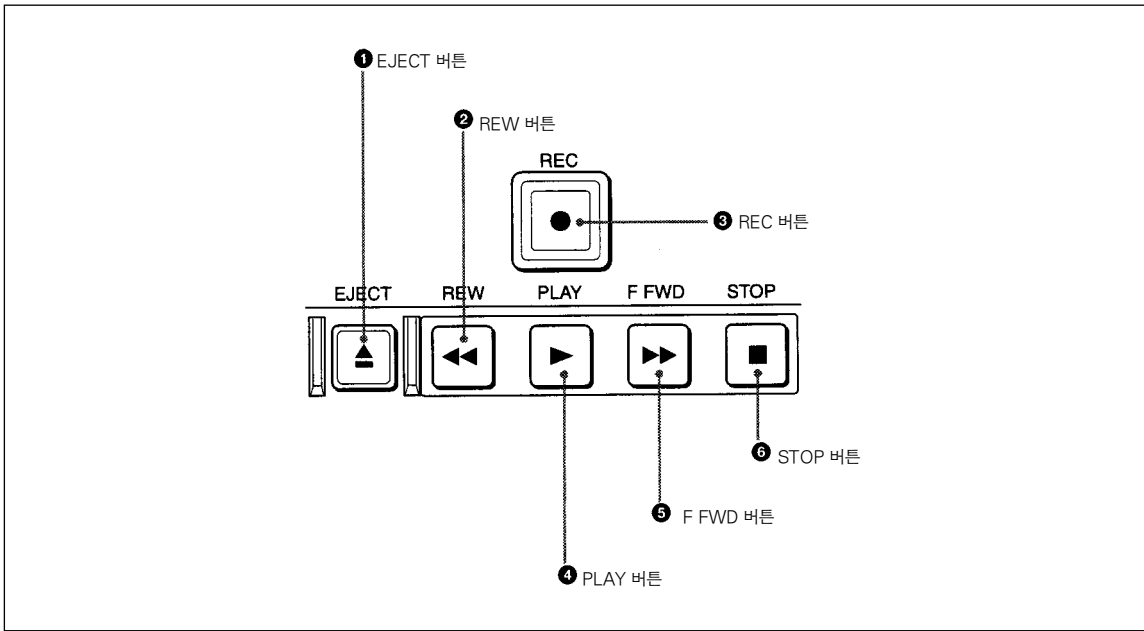

① EJECT 버튼

이 버튼을 누르면, 버튼에 불이 켜지고 몇 초후 카세트는 자동으로 밖으로 나옵니다.

② REW(되감기) 버튼

이 버튼을 누르면, 버튼에 불이 켜지고 테이프는 되감기를 시작합니다(표준 속도의 최고 85배까지). F.FWD/REW 메뉴 항목(57 페이지 참조)을 PB로 셋팅하면 되감기를 하는 동안 재생 영상을 모니터링할 수 있습니다.

③ REC 버튼

PLAY 버튼을 누른 채로 이 버튼을 누르면, 버튼에 불이 켜지고 레코딩됩니다.

④ PLAY 버튼

이 버튼을 누르면, 버튼에 불이 켜지고 재생이 시작됩니다. 레코딩하거나 편집 작업을 하면서 이 버튼을 누르면, 기기는 하던 작업을 멈추고 재생 모드 상태가 됩니다.

⑤ F FWD(빨리 감기) 버튼

이 버튼을 누르면, 버튼에 불이 켜지고 테이프는 빨리 감기 상태가 됩니다(표준 속도의 최고 85배까지). F.FWD/REW 메뉴 항목(57 페이지 참조)을 PB로 셋팅하면 빨리감기를 하는 동안 재생 영상을 모니터링할 수 있습니다.

⑥ STOP 버튼

이 버튼을 누르면 현재의 테이프 이작동을 멈춥니다.

참고

리모트 컨트롤 셋팅 섹션의 REMOTE 버튼에 불이 켜져 있는 동안에는 EJECT와 STOP 버튼 이외의 어떠한 테이프 이작동 컨트롤 버튼도 작동할 수 없습니다.

LOCAL ENABLE 메뉴 항목(57 페이지 참조)을 사용하여 바꿀 수 있습니다.

4 디스플레이 섹션

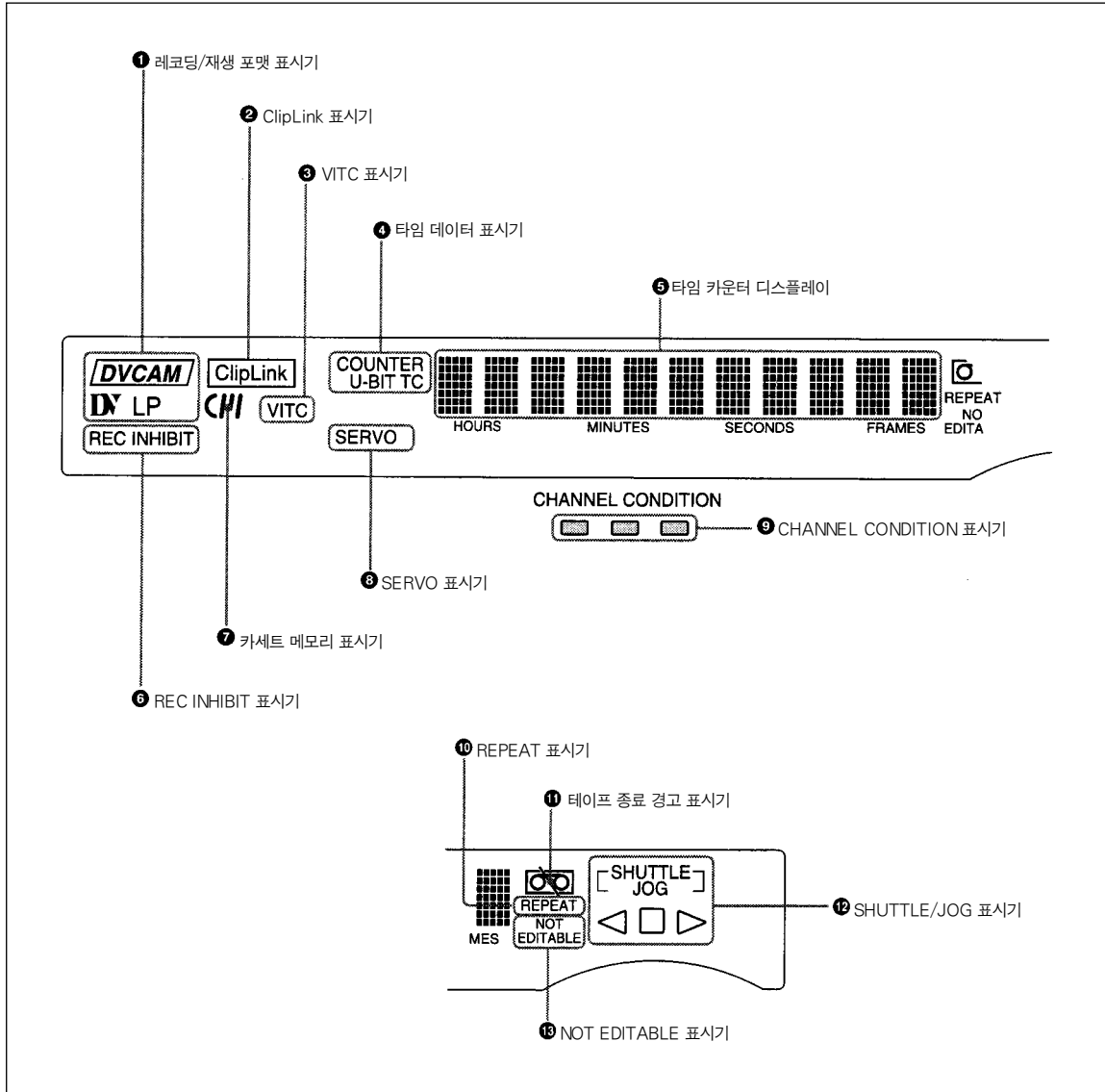

1 레코딩/재생 포맷 표시기

DVCAM: DVCAM 포맷에서 레코딩된 테이프가 재생되는 경우, 이 표시기에 불이 켜집니다.

DV: 사용자 DV 포맷에서 레코딩된 테이프가 재생되는 경우, 이 표시기에 불이 켜집니다.

LP: LP 모드에서 레코딩된 테이프가 재생되는 경우, 이 표시기에 불이 켜집니다.

DVPRO(25M)포맷이나 위에 언급된 것 이외의 포맷에서 레코딩된 테이프가 재생하는 경우에는, 위의 표시기 중 어떤 표시기도 불이 켜지지 않습니다.

참고

LP 모드에서 레코딩된 테이프를 정확하게 재생할 수 없습니다. LP 모드에서 레코딩된 테이프를 재생한다면, "DV LP"가 반짝거리고 음소거 상태가 됩니다.

2 ClipLink 표시기

카세트 메모리에 ClipLink 로그 데이터가 저장되어 있는 카세트가 장착되어 있으면, ClipLink 표시기에 불이 들어옵니다.

ClipLink 로그 데이터에 대해 자세히 알기를 원한다면 부록의 "ClipLink 가이드" (104 페이지)을 참조합니다.

③ VITC 표시기

타임 카운터 디스플레이에 나타나는 데이터에 관계없이 VITC가 판독/레코딩될 때, VITC 표시기에 불이 들어옵니다.

④ 타임 데이터 타임 표시기

현재 타임 카운터 디스플레이에 나타난 타임 데이터의 타임을 보여주기 위해 3개의 표시기 중 1개(COUNTER, U-BIT, TC)에 불이 켜집니다.

COUNTER: 타임 카운터의 값을 쉼니다.

U-BIT: 사용자 비트 데이터

TC: SMPTE 타임 코드

⑤ 타임 카운터 디스플레이

메뉴 컨트롤 패널 상의 COUNTER SEL 버튼과 TC SELECT 메뉴 항목(61 페이지 참조)의 셋팅에 따르는 타임 코드, VITC, 사용자 비트 데이터, 타임 카운터의 카운트 값을 표시합니다.

또한, 에러 메시지와 셋업 메뉴 데이터도 디스플레이됩니다.

⑥ REC(레코딩) INHIBIT 표시기

다음과 같은 경우에 불이 들어옵니다. :

- 장착된 카세트의 REC/SAVE 스위치가 SAVE에 놓여져 있는 경우
- REC INHIBIT 메뉴 항목(75 페이지 참조)이 ON으로 셋팅된 경우

⑦ 카세트 메모리 표시기

메모리 칩("카세트 메모리")이 있는 카세트가 장착되어 있을 때, 카세트 메모리 표시기에 불이 들어옵니다.

⑧ SERVO 표시기

드럼 서보와 캡스턴 서보가 잠김 상태*일 때, 이 표시기에 불이 들어옵니다.

* 서보 잠김 상태: 테이프 이작동 위치에 관한 레퍼런스 신호와 드럼 회전 위상의 동기화와 관련되어 있기 때문에 비디오 헤드는 재생과 레코딩을 하기 위해 테이프 상의 같은 패턴을 뒤따를 수 있습니다.

⑨ CHANNEL CONDITION 표시기

3가지 색의 표시기는 재생 신호 상태를 보여줍니다.

초록색: 재생 신호의 상태가 양호합니다.

노란색: 재생 신호가 다소 저하되어 있지만 재생은 가능합니다.

빨간색: 재생 신호가 저하되어 있습니다. 빨간색 표시기가 켜져 있을 때에는 헤드 클리닝이나 내부 검사를 해야합니다.

⑩ REPEAT 표시기

REPEAT MODE 메뉴 항목(56 페이지 참조)이 ON으로 셋팅되어 있을 때에는 이 표시기에 불이 켜집니다.

⑪ 테이프 종료 경고 표시기

테이프가 약 2분 분량이 남아있을 때, 반짝거리기 시작합니다.

⑫ SHUTTLE/JOG 표시기

탐색다이얼을 사용하여 셔플 모드에서 탐색할 때, SHUTTLES 표시기에 불이 들어옵니다. 그리고, 탐색 다이얼을 사용하여 조그 모드에서 탐색할 때, JOG 표시기에 불이 들어옵니다.

시계 방향으로 탐색 다이얼을 돌리면(정방향 재생), ▷표시기에 불이 들어옵니다. 시계 반대 방향으로 탐색 다이얼을 돌리면(역방향 재생), <표시기에 불이 들어옵니다. 테이프가 정지할 때, □ 표시기에 불이 켜집니다.

탐색 다이얼에 대해 더 자세히 알기를 원한다면, 다음 절의 "탐색 다이얼"을 참조합니다.

⑬ NOT EDITABLE 표시기

DVCAM 포맷이외의 다른 포맷에서 레코딩된 레코딩물을 포함하는 테이프를 재생하는 동안 표시기에 불이 들어옵니다. 이 표시기에 불이 켜지면, 테이프에 포함된 레코딩물은 편집용 원자료로 사용할 수 있지만 삽입 편집과 결합 편집과 같은 편집 작업을 할 수 없습니다. 기기에서 선택된 오디오 레코딩 모드와 테이프의 오디오 레코딩 모드가 일치하지 않는 경우 이 표시기에 불이 들어옵니다.

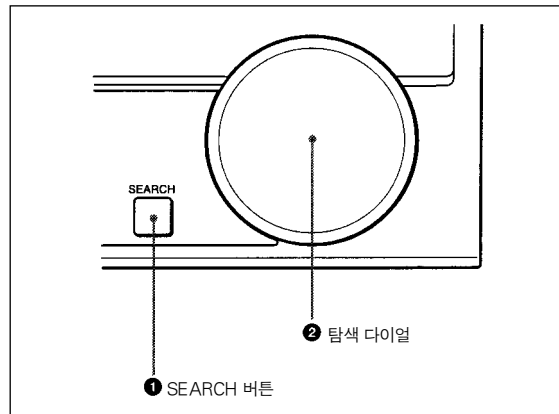

⑤ 탐색 컨트롤 섹션

① SEARCH 버튼

셔플 모드나 조그 모드에서 재생을 하기 위해 탐색 다이얼을 사용하려면 이 버튼을 눌러 버튼을 껍니다. 다이얼을 눌러 셔플 모드와 조그 모드 사이에 고정시킵니다.

셔플 모드에서, 디스플레이 섹션의 SHUTTLE 표시기에 불이 켜집니다. 조그 모드에서 디스플레이 섹션의 JOG 표시기에 불이 켜집니다.

② 탐색 다이얼

다음 표에서 보여지는 모드에서 재생을 하기 위해서는 이 다이얼을 돌립니다. 다이얼을 시계 방향으로 돌리면 디스플레이 섹션의 ▷ 표시기에 불이 켜지고 정방향으로 재생이 진행됩니다. 다이얼을 시계 반대 방향으로 돌리면 디스플레이 섹션의 < 표시기에 불이 켜지고 역방향으로 재생이 진행됩니다.

테이프가 정지하면, 디스플레이 섹션의 □ 표시기에 불이 켜집니다. 이 다이얼을 눌러 셔플 모드와 조그 모드 사이에서 재생을 고정시킵니다. 셔플 모드에서 재생하는 경우, 디스플레이 섹션의 SHUTTLE 표시기에 불이 켜집니다. 조그 모드에서 재생하는 경우, 디스플레이 섹션의 JOG 표시기에 불이 켜집니다. ±1/2의 범위에서 소음 없이 재생할 수 있습니다.

재생 모드	작동과 기능
셔플	SEARCH 버튼이나 탐색 다이얼을 누르면 디스플레이 섹션의 SHUTTLE 표시기에 불이 켜집니다. 불이 켜지면, 탐색 다이얼을 돌립니다. 탐색 다이얼의 위치에 의해 결정된 속도로 재생합니다. 최대 셔플 모드 재생 속도는 SHUTTLE 메뉴 항목(57 페이지 참조)과 함께 바꿀 수 있습니다.
조그	SEARCH 버튼이나 탐색 다이얼을 누르면 디스플레이 섹션의 JOG 표시기에 불이 켜집니다. 불이 켜지면, 탐색 다이얼을 돌립니다. 탐색 다이얼의 회전 속도에 의해 결정되는 속도로 재생합니다. 출고시 디폴트에 의한 표준 속도의 최고 ±1배까지 재생할 수 있습니다. 탐색 다이얼에는 멈춤쇠가 없습니다.

탐색 다이얼을 사용하는 재생 모드

기기가 탐색 모드 상태가 될 수 있도록 SEARCH ENABLE 메뉴 항목(57 페이지 참조)을 사용하여 다음 중 1개를 선택할 수 있습니다.

- 레코딩/편집 작업 이외의 작업을 하는 동안 SEARCH 버튼을 누르거나 탐색 다이얼을 돌립니다(출고시 디폴트 셋팅).
- SEARCH 버튼을 누릅니다.

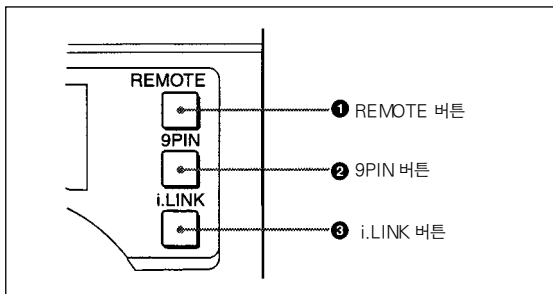

6 리모트 컨트롤 셋팅 섹션

1 REMOTE 버튼

REMOTE 커넥터나 iDV IN/OUT 커넥터에 연결되어 있는 다른 기기에서 리모트 컨트롤 할 때, 이 버튼을 눌러 줍니다.

테이프 이작동 컨트롤 섹션에서 버튼을 사용하기 위해 로컬 모드로 되돌아가는 경우에는 이 버튼을 다시 눌러 줍니다.

2 9PIN 버튼

기기와 REMOTE 커넥터에 연결되어 있는 다른 기기 사이를 리모트 컨트롤하는 경우에는

이 버튼을 눌러 줍니다.

3 i.LINK 버튼

이 기기와 iDV IN/OUT 커넥터에 연결되어 있는 다른 기기 사이를 리모트 컨트롤하는 경우에는 이 버튼을 눌러 줍니다. 이 경우, DSBK-1803 보드(옵션)를 설치해야 합니다.

뒷면 패널

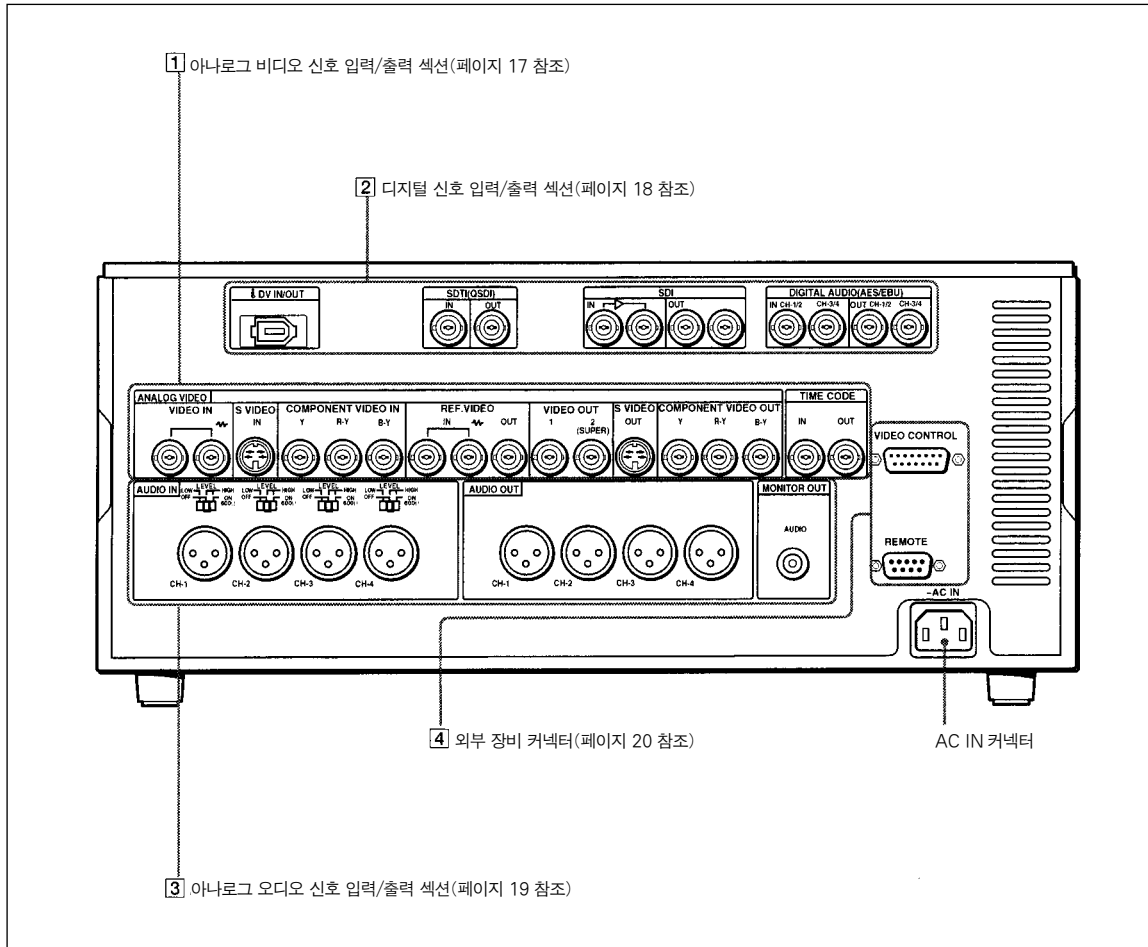

AC IN 커넥터

제공된 전원 코드를 사용하여 커넥터를 AC 콘센트와 연결합니다.

1 | 1 | 아나로그 비디오 신호 입력/출력 섹션

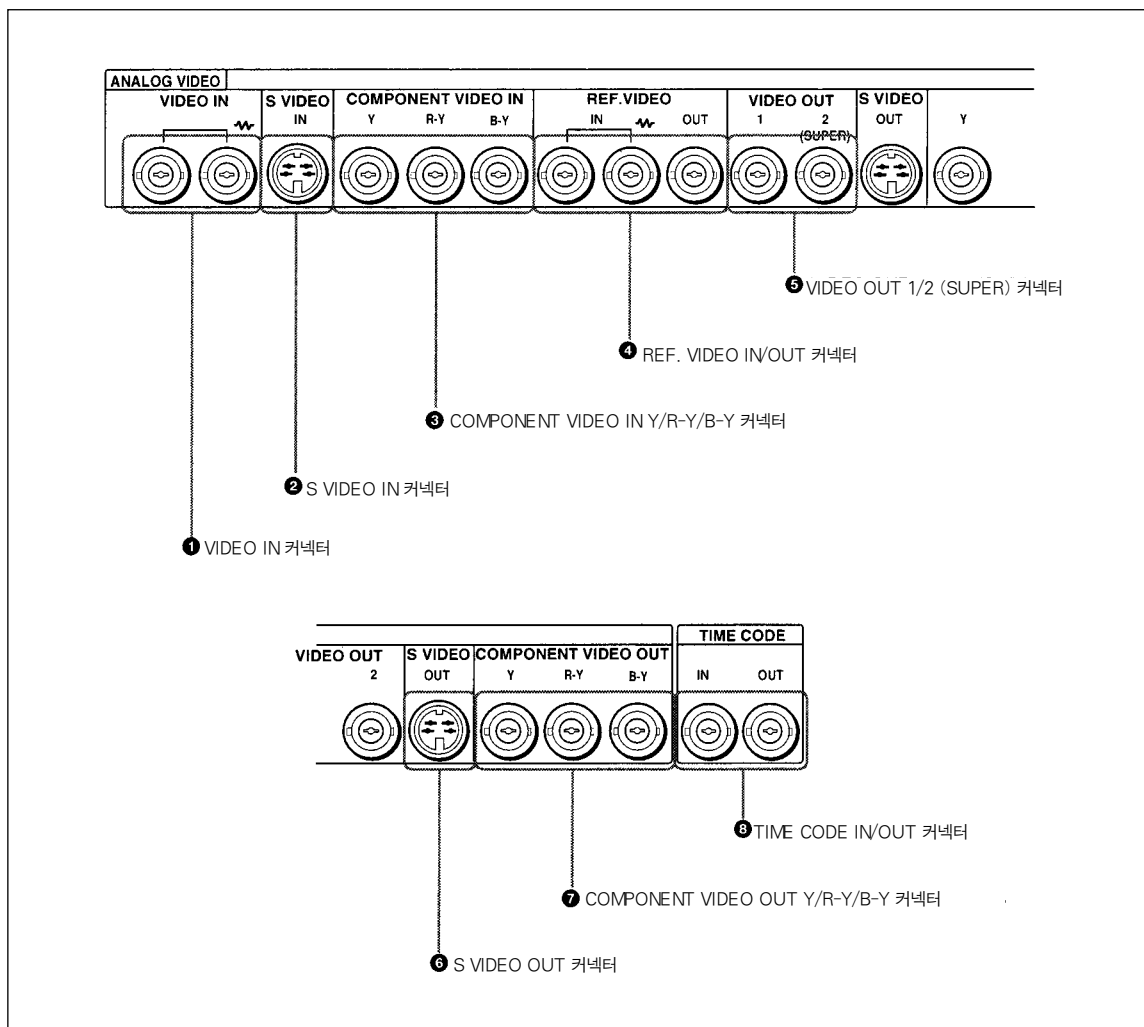

1 | VIDEO IN 커넥터(BNC 타입)

아나로그 콤포지트 비디오 신호를 입력합니다. 이 커넥터 블록에는 내장된 자동 75Ω 종료 스위치가 있습니다.

신호가 교락(loop-through) 연결 없이 왼쪽의 VIDEO IN 커넥터로 입력되는 경우에는 커넥터는 75Ω로 자동 종료됩니다. 왼쪽의 VIDEO IN 커넥터에 입력된 신호를 다른 장비에 연결하기 위해서는 오른쪽의 VIDEO IN 커넥터(⚡마크)를 사용합니다. VIDEO IN 커넥터를 사용하면 내장된 75Ω 종료 스위치가 자동으로 꺼집니다.

2 | S VIDEO IN 커넥터(4-pin)

이 커넥터는 Y(루미넌스)와 C(크로마: DSR-1800용 3.58 MHz)로 분리되는 S-비디오 신호를 출력합니다.

3 | COMPONENT VIDEO IN Y/R-Y/B-Y 커넥터(BNC 타입)

이 커넥터로 아나로그 콤포넌트 비디오 신호가 입력됩니다(Y/R-Y/B-Y).

4 | REF.(레퍼런스) VIDEO IN/OUT 커넥터(BNC 타입)

레퍼런스 비디오 신호를 입력합니다. IN 커넥터 블록에는 내장된 자동 75Ω 종료 스위치가 있습니다. 교락(loop-through) 연결 없이 왼쪽의 REF. VIDEO IN 커넥터에 신호를 입력한 경우, 커넥터는 75Ω 자동 종료됩니다. 왼쪽의 REF. VIDEO IN 커넥터에 입력된 레퍼런스 비디오 신호를 다른 장비에 연결하려면, 오른쪽의 REF. VIDEO IN 커넥터(⚡마크)를 사용합니다.

오른쪽의 REF. VIDEO IN 커넥터를 사용한다면, 내장된 75Ω 종료 스위치가 자동으로 꺼집니다.

INPUT SELECT 섹션(11 페이지 참조)에서 i.LINK를 선택한 경우를 제외하고는 REF. VIDEO OUT 커넥터에서 레퍼런스 비디오 신호가 출력됩니다.

5 VIDEO OUT 1과 2(SUPER) 커넥터 (BNC 타입)

이 커넥터에서는 아날로그 콤포지트 비디오 신호가 출력됩니다. CHARA. DISPLAY 메뉴 항목(59 페이지 참조)이 ON(출고시 디폴트 셋팅)으로 셋팅되어 있는 경우, 커넥터 2(SUPER)에서는 텍스트 정보가 첨부되어 있는 신호가 출력됩니다.

6 S VIDEO OUT 커넥터(4-pin)

이 커넥터에서는 (루미넌스)와 C(크로마:3.58MHz)로 나뉘지는 S-비디오 신호를 출력합니다

7 COMPONENT VIDEO OUT Y/R-Y/B-Y 커넥터(BNC 타입)

이 커넥터에서는 아날로그 콤포넌트 비디오 신호(Y/R-Y/B-Y)가 출력됩니다.

8 TIME CODE IN/ OUT 커넥터(BNC 타입)

외부에서 발생된 SMPTE 타임코드를 IN 커넥터에 입력합니다. OUT 커넥터는 아래와 같이 기기의 작동 상태에 따라 타임 코드를 출력합니다. :

재생하는 동안: 타임 코드를 재생합니다.

레코딩하는 동안: 내부 타임 코드 제너레이터가 발생시키거나 TIME CODE IN 커넥터로 입력되는 타임 코드. EE OUT PHASE 메뉴 항목(61 페이지 참조)을 MUTE로 셋팅하면, 타임 코드가 출력되지 않습니다.

2 디지털 신호 입력/출력 섹션(DSBK-1801/1802/1803 보드(옵션) 필요)

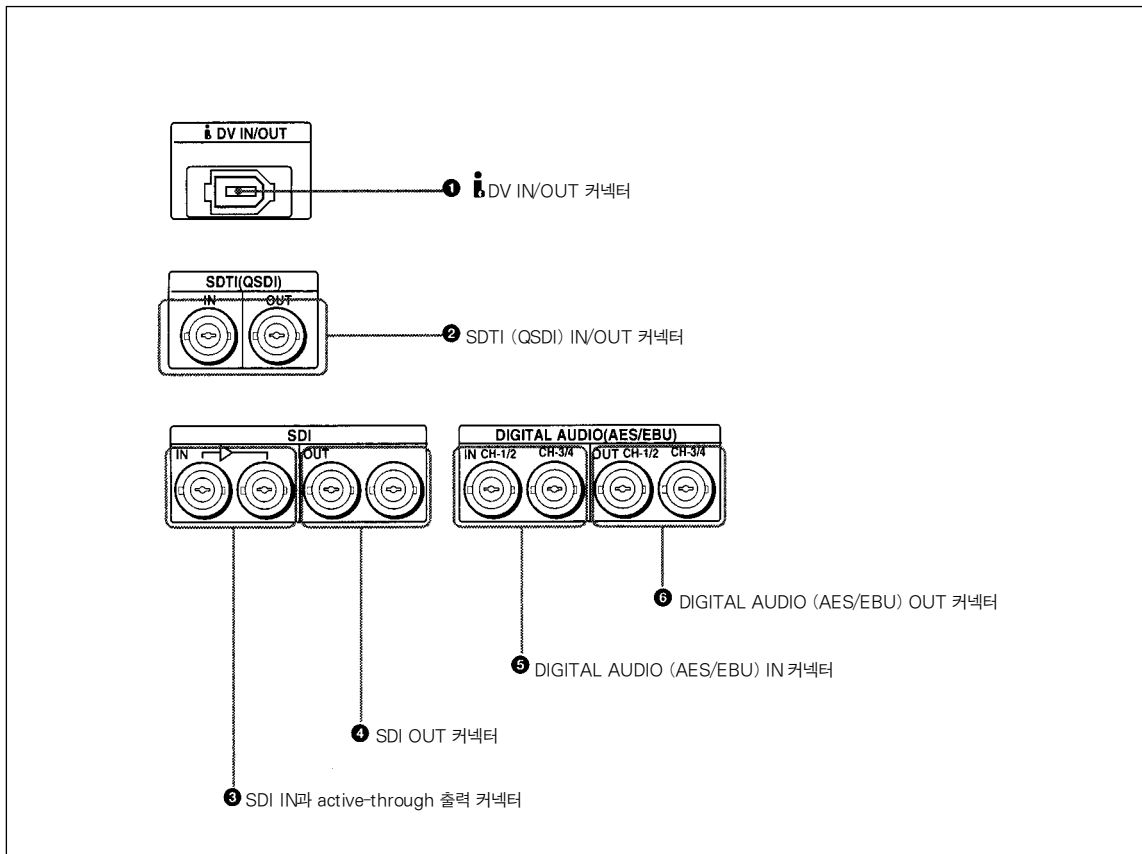

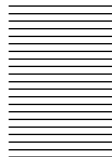

**1 iDV IN/OUT 커넥터(6-pin IEEE-1394)
(DSBK-1803 i.LINK/DV 입력/출력 보드
(옵션)필요)**

i.LINK와 호환성이 있는 커넥터(i.DV IN/OUT 커넥터로 간주)로 DV 포맷에서 디지털 비디오 신호와 오디오 신호를 출력합니다.

참고

표준 속도의 +1/2에서 +1/30배 또는, -1/2에서 -1/30배가 되는 속도로 탐색하는 경우, 이 커넥터에서 출력되고 외부 장비에서 모니터되는 오디오 신호와 기기에서 재생되는 오디오 신호의 소리가 서로 다를 수 있습니다.

**2 SDTI(QSDI)(연속적인 데이터 이작동 인터페이스
(QSDI)IN/OUT 커넥터(BNC 타입)(DSBK-1602 SDTI(QSDI)입력/출력 보드(옵션)필요)**

SDTI(QSDI) 포맷에서 IN 커넥터와 OUT 커넥터는 디지털 비디오 신호와 오디오 신호를 입력/출력합니다.

참고

표준 속도의 +1/2에서 +1/30배 또는, -1/2에서 -1/30배가 되는 속도로 탐색할 때, 이 커넥터에서 출력되고 외부 장비에서 모니터되는 오디오 신호와 기기에서 재생된 오디오 신호의 소리가 서로 다를 수 있습니다.

**3 SDI (연속적인 디지털 인터페이스) IN(입력)과 active-through 출력 커넥터(BNC 타입)
(DSBK-1801 SDI/AES/EBU 입력/출력 보드
(옵션) 필요)**

SDI 포맷의 디지털 비디오/오디오 신호를 왼쪽 커넥터로 입력합니다. 오른쪽 커넥터는 active-through 연결용 커넥터입니다.

**4 SDI(연속적인 디지털 인터페이스)OUT 커넥터
(BNC 타입)(DSBK-1801 SDI/AES/EBU
입력/출력 보드(옵션)필요)**

SDI 포맷의 디지털 비디오/오디오 신호를 출력합니다. 양쪽 커넥터에서는 같은 신호가 출력됩니다.

**5 DIGITAL AUDIO(AES/EBU) IN 커넥터
(BNC 타입)(DSBK-1801 SDI/AES/EBU
입력/출력 보드(옵션) 필요)**

AES/EBU 포맷의 디지털 오디오 신호를 이 커넥터에 입력합니다. 왼쪽 커넥터(CH-1/2)는 오디오 채널 1 용이고 오른쪽 커넥터(CH-3/4)는 오디오 채널 3/4 용입니다.

**6 DIGITAL AUDIO(AES/EBU) OUT 커넥터
(BNC 타입)(DSBK-1801 SDI/AES/EBU
입력/출력 보드(옵션) 필요)**

이 커넥터에서 AES/EBU 포맷의 디지털 오디오 신호가 출력됩니다. 왼쪽 커넥터(CH-1/2)는 오디오 채널 1/2 용이고 오른쪽 커넥터(CH-3/4)는 오디오 채널 3/4 용입니다.

3 아나로그 오디오 신호 입력/출력 섹션

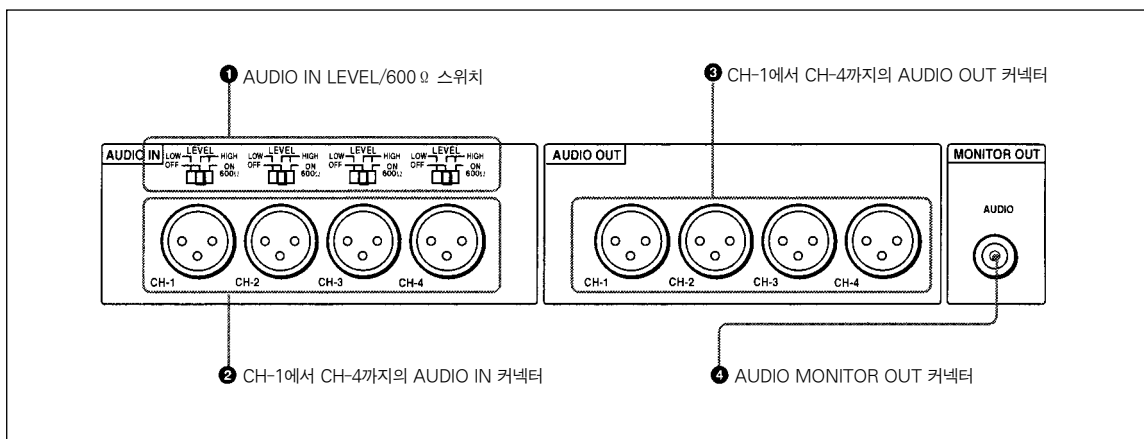

1 AUDIO IN LEVEL/600 Ω 스위치

AUDIO IN CH-1에서 CH-4까지의 커넥터로 입력되는 오디오 입력 레벨과 필수 임피던스에 따라, 다음 표에 있는 각 채널용 스위치를 셋팅합니다.

AUDIO IN LEVEL/600 Ω 스위치의 셋팅

오디오 입력		스위치 셋팅
레벨	임피던스	셋팅
-60 dBs (마이크 입력)	고 임피던스 (약 20 KΩ)	LOW-OFF(왼쪽)
+40 dBs/0 dBs/-6 dBs (라인 오디오 입력)	고 임피던스 (약 20 KΩ)	HIGH-OFF(중앙)
+4 dBm/0 dBm/-6 dBm (라인 오디오 입력)	600 Ω	HIGH-ON(오른쪽)

② CH-1(채널 1)에서 CH-4(채널 4)까지의 AUDIO IN 커넥터(XLR 3-pin, 암놈)

이 커넥터를 사용하여 재생기 VCR이나 다른 오디오 외부 장비에서 입력된 아날로그 오디오의 각각의 채널을 연결합니다.

LEVEL SELECT 메뉴 항목(64 페이지 참조)을 사용하여 오디오 입력 레벨 셋팅(-6 dBm/0 dBm/+4 dBm)을 변경할 수 있습니다.

③ CH-1(채널 1)에서 CH-4(채널 4)까지의 AUDIO OUT 커넥터(XLR 3-pin, 수놈)

이 커넥터에서 채널 1에서 채널 4까지의 아날로그 오디오 신호가 각각 출력됩니다.

채널 1/2를 위한 오디오 모니터 출력용 AUDIO OUT CH-3과 AUDIO OUT CH-4 커넥터를 각각 사용할 수 있습니다.

④ AUDIO MONITOR OUT 커넥터(RCA 폰 잭)

이 커넥터에서 모니터링을 위한 오디오 신호를 출력합니다.

메뉴 컨트롤 패널의 MONITOR SELECT 스위치로 이 커넥터에서 출력된 오디오 신호를 선택할 수 있습니다.

④ 외부 장비 커넥터

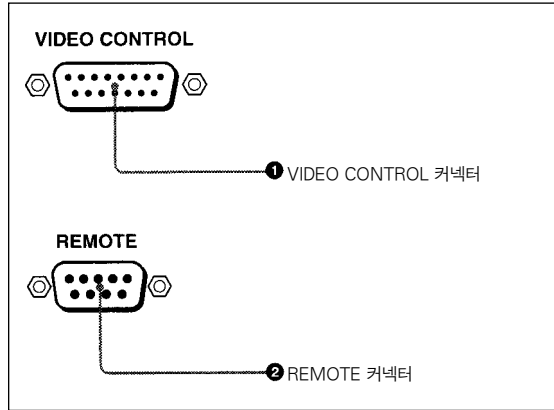

① VIDEO CONTROL 커넥터(D-sub 15-pin)

내부 디지털 비디오 프로세서를 리모트 컨트롤하려면 UVR-60이나 BVR-50과 같은 리모콘(옵션)을 이 커넥터에 연결합니다.

② REMOTE 커넥터(D-sub 9-pin)

ES-3, ES-7, PVE-500, BVE-600/800/910/2000, RM-450/450CE와 같은 편집기에서 이 기기를 컨트롤할 때에는 9-pin 리모트 컨트롤 케이블(옵션)을 사용하여 이 커넥터를 통해 기기와 편집기를 연결합니다.

사용가능한 카세트

이 기기는 아래와 같은 DVCAM 카세트를 사용할 수 있습니다.

모델명	크기
PDV-64ME/94ME/124ME/184ME	일반형
PDVM-12ME/22ME/32ME/40ME	소형

각 모델명의 번호는 각 모델의 최대 레코딩/재생 시간(분 단위)을 나타냅니다. 예를 들면, PDV-184ME은 최대 레코딩/재생 시간이 184분을 의미합니다.

재생 시에만 사용 가능한 카세트

모든 사용자 DV 카세트와 대형/중형 DVCPRO(25M) 카세트는 재생 시에만 사용 가능합니다.

참고

- 기기에 적합하지 않은 카세트를 넣는다면, 카세트는 자동으로 빠져 나옵니다.
- 이 기기를 재생기로 사용하는 경우에는 DV 카세트도 사용할 수 있지만, 기기를 재생, 편집, 장기간 저장과 같은 목적으로 사용하는 경우에는 DVCAM 카세트가 DV 카세트보다 더 적당하기 때문에 DVCAM 카세트를 사용하는 것이 좋습니다.
- 기기에서는 DV 포맷 레코더로 레코딩된 카세트를 재생할 수 있지만, 편집 작업을 하는 경우에는 카세트를 레코딩용으로 사용할 수 없습니다. 이와 같은 카세트를 기기 안에 넣는다면, 앞면 패널의 디스플레이 섹션에 있는 NOT EDITABLE 표시기에 불이 켜집니다.

DVCAM 카세트

다음그림은 DVCAM 카세트입니다.



제 2장 레코딩과 재생

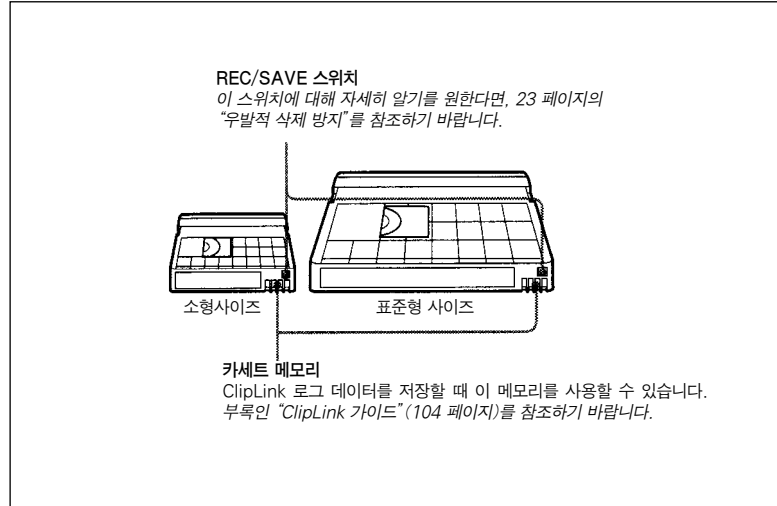

카세트 사용에 관한 참고 사항

- 카세트를 장기간 보관하기 전에, 테이프를 맨 처음으로 되감은 후 보관 케이스에 넣어야 합니다. 긴급적이면 눕혀서 보관하지 말고 세워서 보관하기 바랍니다. 이와 같이 보관하지 않는다면(되감기를 하지 않았거나 케이스에 넣지 않는 등) 시간이 지날수록 영상과 음향에 손상을 입게 됩니다.
- 카세트 메모리 커넥터(접속 부분)가 더러워지면 기능이 떨어지면서 연결에 문제가 발생할 수 있습니다. 카세트를 사용하기 전에 접속 부분을 청결하게 하기 바랍니다.
- 카세트를 바닥에 떨어뜨렸거나 충격을 준다면, 테이프의 속도가 느려지고 레코딩/재생을 올바르게 할 수 없을 수도 있습니다.

테이프가 느슨하게 감겨 있는지를 체크하는 방법에 대해 알기를 원한다면, 다음 절을 참조합니다.

테이프의 느슨함 체크

클립이나 비슷한 물건을 사용하여 아래의 화살표 방향으로 릴을 부드럽게 돌립니다. 테이프가 팽팽하게 감겨 있으면 릴을 움직이지 않습니다. 카세트를 콤팩트먼트 안에 넣고 10초 후 꺼냅니다.

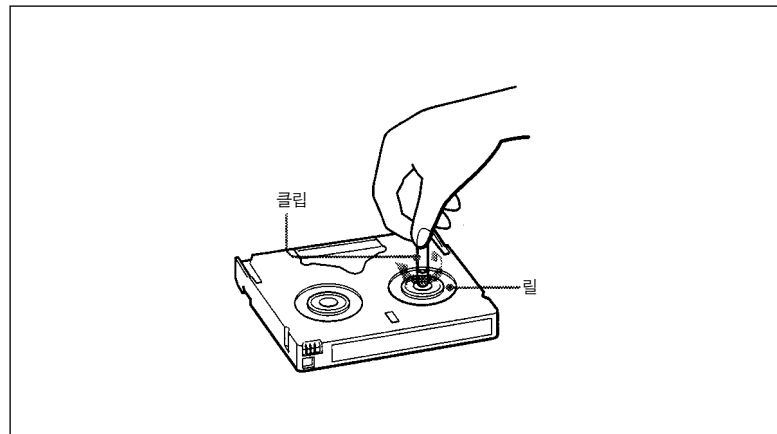

우발적 삭제 방지

카세트의 REC/SAVE 스위치를 SAVE에 놓으면 레코딩물의 우발적 삭제를 방지할 수 있습니다.

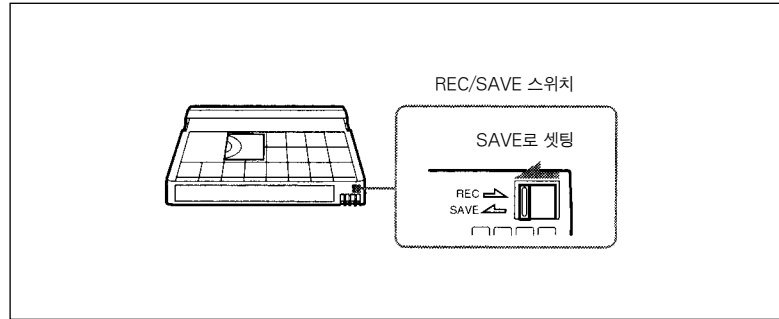

다시 레코딩하는 방법

REC/SAVE 스위치를 REC에 놓습니다.

이 스위치를 SAVE로 셋팅하면, 테이프에 레코딩할 수 없습니다.



제 2장 레코딩과 재생

카세트의 삽입과 꺼내기

카세트 삽입

사용 가능한 카세트 사이즈: L(일반형), M(중형: DVPRO), S(소형). 카세트를 넣기 전에 아래 그림과 같이 테이프 윈도우가 위로 향하고 있는지 확인합니다.

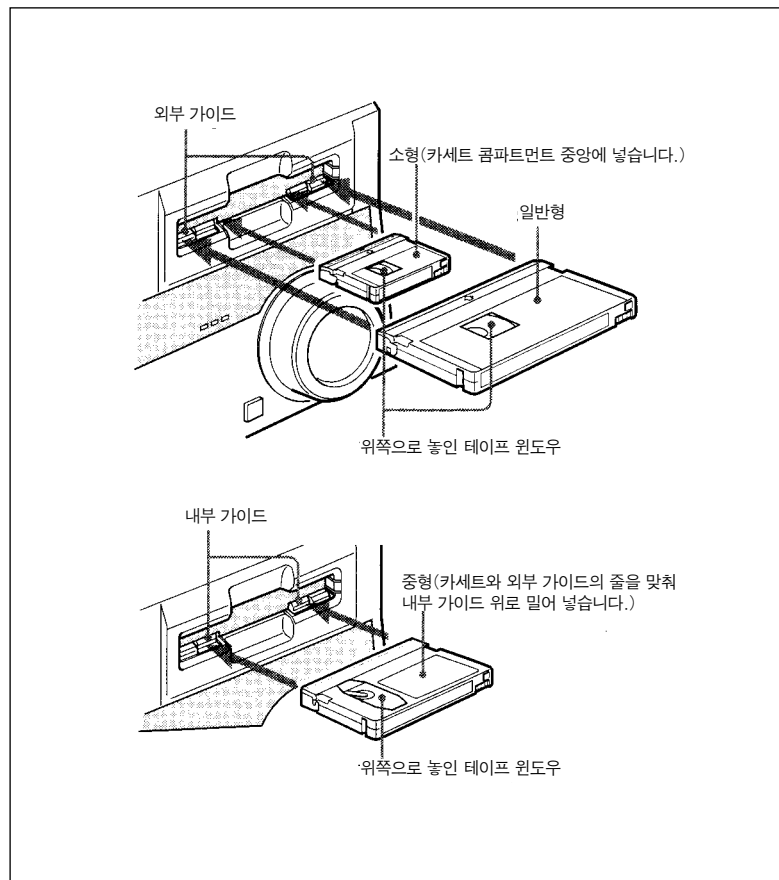

카세트의 이중 삽입

카세트를 삽입하면, 카세트 콤팩트먼트에 주황색 로크아웃 금속판이 나타나 이중 삽입을 방지합니다.

카세트 꺼내기

EJECT 버튼을 누릅니다.

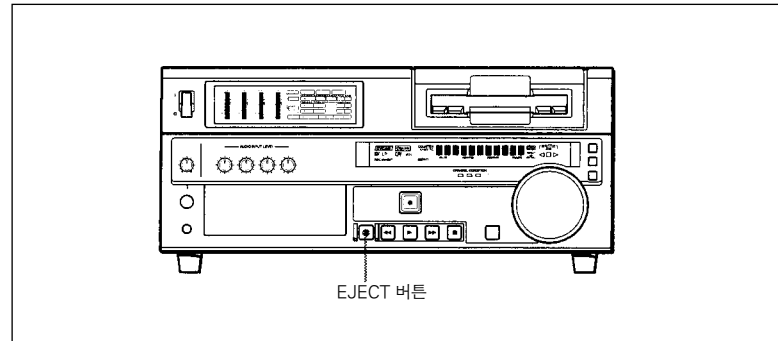

레코딩

이 절에서는 레코딩시 필요한 셋팅과 작동에 대해 설명하고 있습니다. 기기를 편집 시스템의 일부로 사용하는 경우에도 같은 셋팅과 작동이 적용됩니다.

* SDTI(QSDI) 포맷 신호의 더빙에 대한 사항은 AUTO FUNCTION 메뉴 항목 SDTI(QSDI) DUBBING(페이지 69 참조)를 사용합니다. 페이지 50의 "DVCAM 포맷의 디지털 방식 더빙 신호"를 참조합니다.

이 절에서는 언급되지 않은 레코딩과 셋팅에 필요한 연결에 관한 사항은 5장의 "연결과 셋팅"을 참조합니다.

레코딩을 위한 셋팅

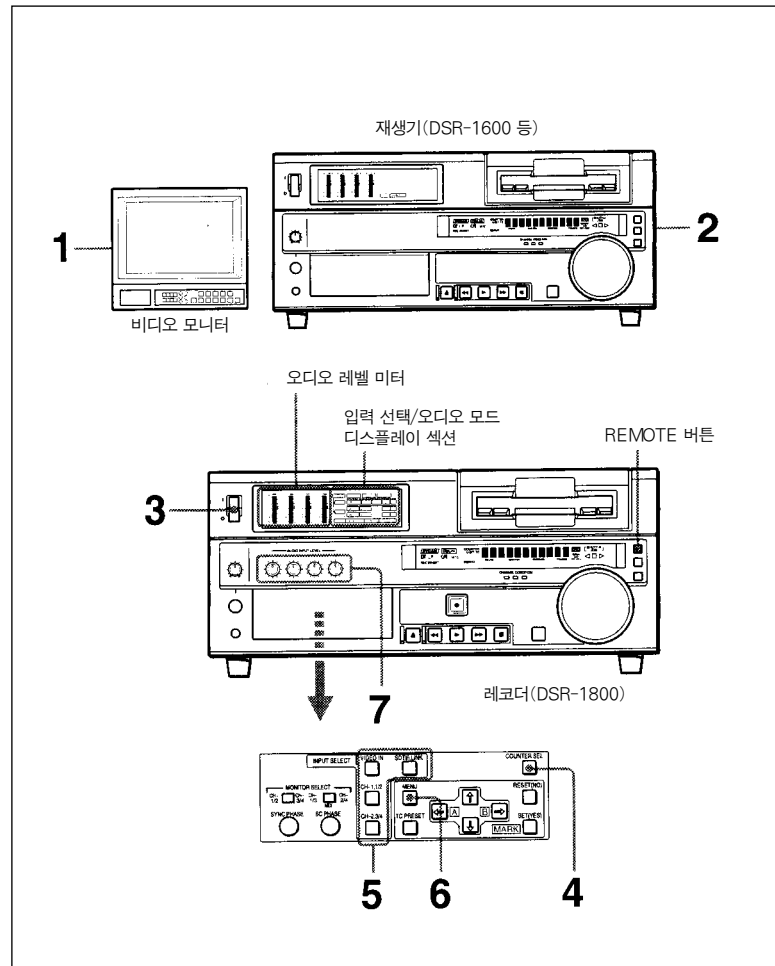

참고

REMOTE 커넥터에 연결되어 있는 편집기에서 이 기기를 컨트롤 하는 경우, "리모콘 셋팅 섹션" (15 페이지)를 참조합니다.



1 비디오 모니터의 전원을 켜 후, 기기에서 입력되는 신호에 따라 입력 스위치를 셋팅합니다.

2 재생기를 셋업하여 테이프를 재생합니다.

자세한 사항은 재생기의 사용설명서를 참조합니다.

3 POWER 스위치의 | 면을 눌러 기기의 전원을 켭니다.

4 REMOTE 버튼에 불이 들어오지 않는 경우(외부 편집기를 사용하지 않는 경우)에는, COUNTER SEL 버튼으로 타임 데이터 타입을 선택합니다.

이 버튼을 누를 때마다, 다음과 같은 3가지 타입을 순환하며 선택할 수 있습니다: COUNTER(CNT 값), TC(타임 코드), U-BIT(사용자 비트 데이터). 선택된 각각의 타임 데이터 타입 표시기에 불이 들어옵니다.

선택된 타임 데이터	타임 데이터 타입 표시기
타임 카운터의 카운트 값	COUNTER
타임 코드	TC
사용자 비트 데이터	U-BIT

REMOTE 버튼에 불이 들어오면, 편집기에서 타임 데이터 타입을 선택할 수 있습니다.

5 레코딩되는 비디오/오디오 입력 신호의 포맷을 선택합니다.

INPUT SELECT 섹션의 버튼을 사용하여 신호 포맷을 선택합니다. 선택된 포맷은 입력 선택/오디오 모드 디스플레이 섹션의 표시기에 불이 들어옵니다.

비디오 입력 신호 (입력 커넥터)	INPUT SELECT 섹션의 대응 버튼	입력 선택/ 오디오 모드 디스플레이 섹션의 표시기들 중 불이 들어온 표시기
컴포지트 신호 (VIDEO IN)	VIDEO IN	VIDEO 그룹의 COMPOSITE
각각 분리된 Y/C 신호 (S VIDEO IN)	VIDEO IN	VIDEO 그룹의 S VIDEO
컴포넌트 신호 (COMPONANT VIDEO IN)	VIDEO IN	VIDEO 그룹의 Y-R, B
SDI 신호(SDI IN)	VIDEO IN	VIDEO 그룹의 SDI ^{a)}
SDTI(QSDI) 신호 (SDTI (QSDI) IN)	SDTI/i.LINK	SDTI ^{a)} : SDTI 비디오/ 오디오 입력 신호를 레코딩합니다. V:SDTI ^{a)} : SDTI 비디오 입력 신호만을 레코딩합니다.
i. LINK와 호환이 가능한 DV 포맷의 디지털 비디오 신호 (i.DV IN/OUT)	SDTI/i.LINK	i.LINK ^{a)}
내부 테스트 비디오 신호	VIDEO IN	VIDEO 그룹의 SG

a) 디지털 입력/출력 보드(DSBK-1801/1802/1803)(옵션)를 설치하지 않는다면 INPUT SELECT 섹션의 대응 버튼을 누른다 하더라도 표시기에 불이 들어오지 않습니다.

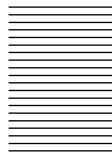

오디오 입력 신호 (입력 커넥터)	INPUT SELECT 섹션의 대응 버튼	입력 선택/ 오디오 모드 디스플레이 섹션의 표시기들 중 불이 들어온 표시기
아나로그 신호 (CH-1에서 CH-4까지의 AUDIO IN)	CH-1, 1/2와 CH-2, 3/4	AUDIO 그룹의 ANALOG
AES/EBU 신호 (DIGITAL AUDIP(AES/ EBU) IN)	CH-1, 1/2와 CH-2, 3/4	AUDIO 그룹의 AES/EBU ^{a)}
SDI 신호(SDI IN)	CH-1, 1/2와 CH-2, 3/4	AUDIO 그룹의 SDI ^{a)}
SDTI (QSDI) 신호 (SDTI (QSDI)IN)	SDTI/i.LINK	SDTI ^{a)}
i.LINK와 호환이 가능한 DV 포맷의 디지털 오디오 신호 (i.DV IN/OUT)	SDTI/i.LINK	i.LINK ^{a)}
내부 테스트 오디오 신호	CH-1, 1/2와 CH-2, 3/4	AUDIO 그룹의 SG

a) 디지털 입력/출력 보드(DSBK-1801/1802/1803)(옵션)를 설치하지 않는다면
INPUT SELECT 섹션의 대응 버튼을 누른다 하더라도 표시기에 불이 들어오지 않습니다.

경고

레코딩이 시작되었다면, 입력 신호 선택을 변경할 수 없습니다.

6 오디오 모드를 선택합니다.

REC MODE 메뉴 항목(63 페이지 참조)을 사용하여 2 채널 모드(2CHANNEL)나 4 채널 모드(4 CHANNEL)중에서 선택합니다.

REC MODE 디스플레이의 대응 표시기에 불이 들어옵니다.

오디오 모드	REC MODE 디스플레이의 표시기들 중 불이 들어온 표시기
2 채널 모드	2CH
4 채널 모드	4CH

경고

- DVCAM 포맷에는, 2개의 오디오 레코딩 모드(48kHz의 2채널, 32kHz의 4채널)가 있습니다. 다른 모드를 선택하는 것은 불가능합니다(예를 들어, 48kHz의 4채널과 같은).
- 오디오 편집을 하는 동안에, 결합하거나 삽입 편집을 하는데 사용되는 신호가 기본 테이프와는 다른 모드에 있다면, 신호는 편집 포인트에서 연속되지 않고 정확한 편집을 할 수 없습니다.
- 이런 이유로, 서로 다른 모드들 사이에서 오디오 편집을 할 수 없습니다.
- 편집을 자연스럽게 하려면, 먼저 기본 테이프의 오디오 레코딩 모드 선택을 체크합니다.
- 레코딩이 시작되었다면, 오디오 모드 선택을 변경할 수 없습니다.
- 테이프에 오디오 모드가 변경되는 지점이 있다면, 그 지점을 포함한 섹션이외에서는 삽입 편집을 할 수 없습니다.

7 AUDIO INPUT LEVEL 컨트롤 knob로 오디오 입력 레벨을 조정합니다.

오디오 신호가 최대인 경우에도 미터에 0 dB이상의 값이 표시되지 않게 하기 위해 오디오 레벨 미터를 보면서 레벨을 조정합니다. 레벨이 0dB를 초과하면, OVER 표시기에 불이 들어옵니다.

출고시 사전셋팅된 오디오 레코딩 레벨은 -20dB입니다. 이 셋팅은 SEVEL SELECT 메뉴 항목(64 페이지 참조)를 사용하여 -18dB, -16dB, -12dB로 변환될 수 있습니다.

레코딩 과정

테이프에 레코딩된 재생기 VCR의 신호를 재생하는 세션을 보여 주는 이 절에서는 레코딩 과정을 설명하고 있습니다.



제 2장 레코딩과 재생

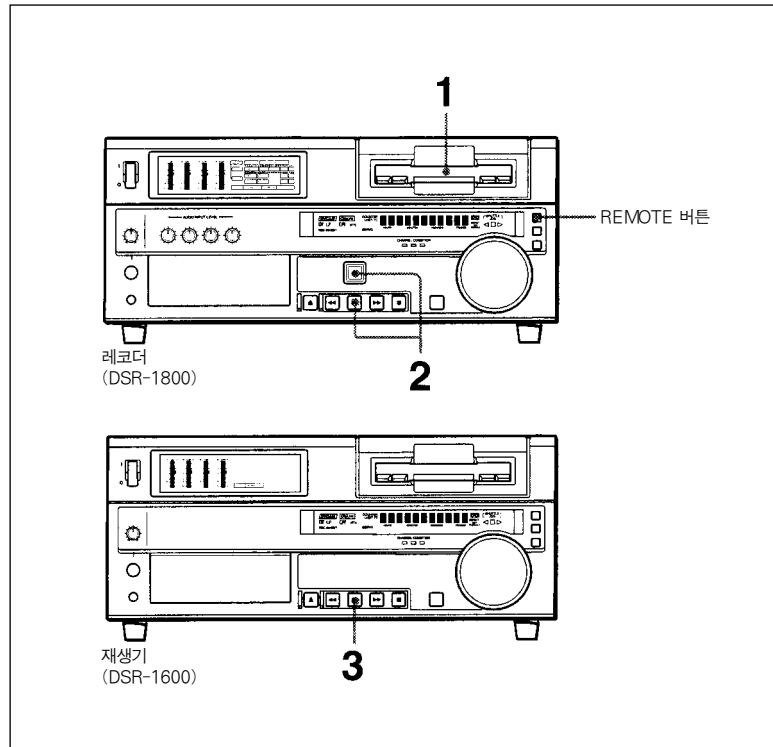

참고

- REMOTE 커넥터에 연결된 편집기에서 기기를 컨트롤할 때에는 REMOTE 버튼을 눌러 켜고, 컨트롤하지 않을 때에는 버튼을 끕니다.
- 기기에서 레코딩된 테이프를 DSR-85와 ES-7 EditStation를 포함하는 시스템에서 사용하려면, 적어도 테이프의 처음 40초 부분에는 컬러 바를 레코딩하는 것이 좋습니다. 디지털 신호를 표준 속도의 4배로 DSR-85에서 ES-7 EditStation으로 이동하는 경우, 약 40초 동안 IN 포인트 앞에 레코딩되어야 합니다.

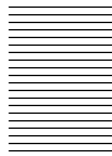

- 1 다음 항목을 체크한 후에는, 테이프 윈도우가 위로 오게 카세트를 놓고 23 페이지의 그림과 같이 레코더(이 기기) 안에 넣습니다.

체크 항목	참조
카세트의 REC/SAVE 스위치가 REC로 설정되었는지 확인합니다.	23 페이지의 “우발적 삭제 방지”
테이프가 느슨하게 감겼는지 체크합니다.	22 페이지의 “테이프의 느슨함 체크”
“HUMID!” 경고가 타임 가운더 디스플레이에 나타나는지 확인합니다.	91 페이지의 “응축”

카세트는 자동적으로 유니트 안에 들어가고 테이프는 헤드 드럼에 감깁니다. 헤드가 회전하는 동안 테이프는 움직이지 않고 STOP 버튼에는 불이 들어옵니다.

REC INHIBIT 표시기에 불이 켜지는 경우
 장착된 카세트의 REC/SAVE 스위치가 SAVE에 놓여 있을 때 불이 켜집니다.
 테이프 이작동 컨트롤 섹션의 EJECT 버튼을 누르고 카세트를 꺼냅니다.
 그런 다음, REC/SAVE 스위치를 REC에 놓고 카세트를 다시 장착합니다.

참고

카세트를 꺼내고 장착하는 경우, 기기의 전원을 켜는지 확인합니다.

- 2 REC 버튼을 누른 채로 PLAY 버튼을 누릅니다.

기기는 레코딩 모드 상태가 되고 테이프는 작동하기 시작합니다.

- 3 재생기의 PLAY 버튼을 누릅니다.

기기가 입력 재생 신호를 레코딩하기 시작하는 지점에서, 재생기는 재생을 시작합니다.

경고

- 레코딩이 시작되었다면, 오디오 모드 선택을 변경할 수 없습니다.
- 테이프에 오디오 모드가 변경되는 지점이 있다면, 그 지점을 포함하는 섹션 이외에서는 삽입 편집을 할 수 없습니다.



카세트를 장착하면, 다음과 같은 표시기에 불이 켜집니다.

표시기	의미
카세트 메모리 표시기	장착된 카세트에 카세트 메모리가 있습니다.
ClipLink 표시기	<p>장착된 카세트의 카세트 메모리에 ClipLink 로그 데이터가 저장되어 있습니다.</p> <p>경고</p> <p>이와 같은 카세트를 사용하여 레코딩을 한다면, ClipLink 로그 데이터가 손상됩니다.</p>
NOT EDITABLE 표시기	<p>테이프의 레코딩 포맷이 "DV"이거나 DVCPRO 테이프가 삽입되어 있습니다.</p> <p>DVCAM 포맷에서 레코딩된 테이프로 교체하기 바랍니다.</p> <p>기기의 오디오 레코딩 모드와 테이프의 모드가 일치하지 않습니다.</p> <ul style="list-style-type: none"> · 레코딩이 목적이라면 지금의 테이프를 사용할 수 있습니다. · 편집이 목적이라면 기기의 레코딩 모드를 테이프의 레코딩 모드와 같게 변경합니다. <p>자세한 사항은, 94 페이지의 "고장수리"를 참조합니다.</p>

다음과 같은 작동을 하는 방법

작동	방법
레코딩을 정지합니다.	<p>STOP 버튼을 누릅니다.</p> <p>STOP TIMER 메뉴 항목 (62 페이지 참조)을 사용하여 시간을 셋팅하면, 기기는 정지 모드에 들어가고 스텐바이 해제 모드로 자동 변경됩니다.</p>
카세트를 꺼냅니다.	<p>EJECT 버튼을 누릅니다.</p> <p>몇 초후, 헤드 드럼에 감겼던 테이프는 풀리고 카세트는 자동으로 나옵니다. CNT 값이 타임 카운터 디스플레이에 나타나면(타임 데이터 타임 표시기" COUNTER"에 불이 들어오면), CNT 값이 다시 셋팅됩니다.</p>
기기는 비디오 모니터에 텍스트 정보(타임 데이터, 작동 모드 표시기 등)를 출력할 수 없습니다.	<p>STOP TIMER 메뉴 항목 (59 페이지 참조)을 OFF로 셋팅합니다.</p>
기기를 정지 모드에서 스텐바이 모드로 바꾸기 전에, 시간을 변경합니다.	<p>STOP TIMER 메뉴 항목의 셋팅을 변경합니다 (62 페이지 참조).</p>

재생

이 절에서는 재생시 필요한 셋팅과 작동에 관해서 설명하고 있습니다. 기기를 편집 시스템의 일부로 사용하거나 더빙용으로 사용하거나 또는 독립형 재생기 VCR로 사용하는 경우에도 같은 셋팅과 작동이 적용됩니다.

이 절에서 다루지 않는 셋팅과 재생을 하기 위해 필요한 연결에 대해 알기를 원한다면, 5장의 "연결과 셋팅"을 참조합니다.

재생을 위한 셋팅

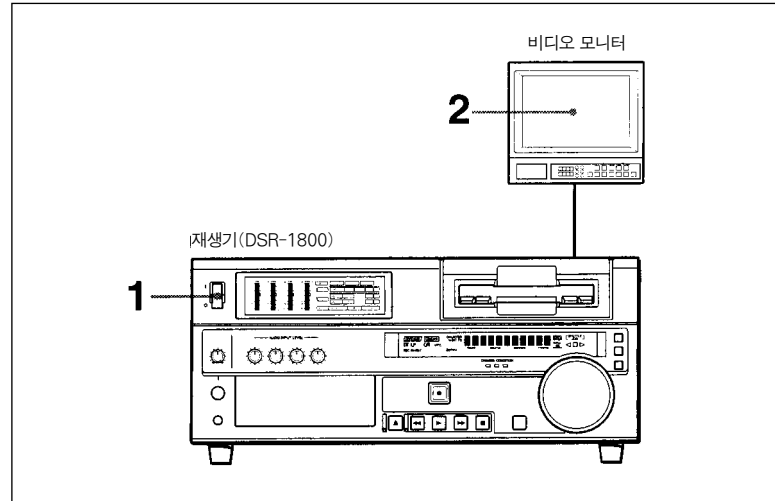

제 2장 레코딩과 재생

- 1** POWER 스위치의 I 면을 눌러 기기의 전원을 켭니다.
- 2** 비디오 모니터의 전원을 켜고 아래와 같이 스위치를 셋팅합니다.

스위치	셋팅
75Ω 종료 스위치	ON (또는, 75Ω 종료기 부착)
입력 스위치	기기의 입력신호 타입에 따라 셋팅합니다.

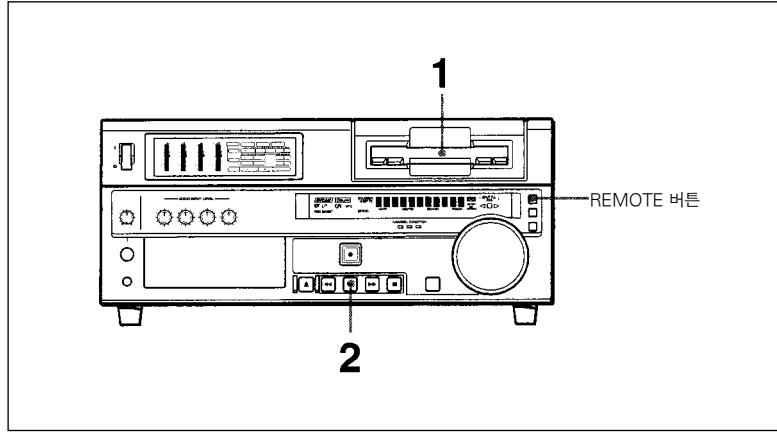

참고

기기의 REMOTE 커넥터에 연결된 편집기에서 기기를 컨트롤하는 경우에는, REMOTE 버튼을 눌러 켭니다. 그렇지 않은 경우에는 버튼을 끕니다.

1 카세트를 집어 넣습니다.

카세트 삽입에 대한 자세한 사항은 23 페이지를 참조하고 사용 가능한 카세트 타입은 21페이지를 참조합니다.

2 PLAY 버튼을 누릅니다.

재생이 시작됩니다. 테이프가 끝까지 재생되면 자동으로 되감기를 한 후 정지합니다.

카세트 장착시 아래와 같은 표시기에 불이 들어오는 경우

표시기	의미
카세트 메모리 표시기	장착된 카세트에는 카세트 메모리가 있습니다.
ClipLink 표시기	장착된 카세트의 카세트 메모리에 ClipLink 로그 데이터가 저장되어 있습니다.
NOT EDITABLE 표시기	테이프를 DV 포맷에서 레코딩했거나 DVPRO 테이프가 삽입되어 있습니다.

다음과 같은 작동을 하는 방법

작동	방법
재생을 정지합니다.	STOP 버튼을 누릅니다. STOP TIMER 메뉴 항목(65 페이지 참조)을 사용하여 시간을 셋팅하면 기기는 정지 모드 상태가 되고 스텐바이 해제 모드로 자동 변경됩니다.
오디오 재생 레벨을 조정합니다.	모니터에서 오디오 레벨 컨트롤을 사용합니다.
영상을 모니터하는 동안 셔틀 모드에서 재생합니다.	SEARCH 버튼이나 탐색 다이얼을 누르면 디스플레이 섹션의 SHUTTLE 표시기에 불이 들어온 후 탐색 다이얼을 돌립니다. 탐색다이얼의 각도에 따라 정해진 속도로 재생합니다. 셔틀 재생의 최대 속도는 SHUTTLE 메뉴 항목으로 변경할 수 있습니다. (57 페이지 참조)
영상을 모니터하는 동안 조그 모드에서 재생합니다.	SEARCH 버튼이나 탐색 다이얼을 누르면 디스플레이 섹션의 JOG 표시기에 불이 들어온 후 탐색 다이얼을 돌립니다. 탐색 다이얼의 각도에 따라 결정된 속도로 재생합니다. 재생 속도 범위는 출고시 디폴트에 의한 표준 속도의 ± 1 배입니다.
기기의 텍스트 정보(타임 데이터, 작동 모드 표시기 등)가 비디오 모니터에 출력되지 않습니다.	탐색 다이얼에는 멈춤쇠가 없습니다. CHAR. DISPLAY 메뉴 항목(59 페이지 참조)을 OFF로 셋팅합니다.
카세트를 꺼냅니다.	EJECT 버튼을 누릅니다. 타임 카운터 디스플레이에 CNT 값이 나타난다면, CNT 값은 재셋팅됩니다.
자동 되감기 기능을 할 수 없습니다.	AUTO REW 메뉴 항목(58 페이지 참조)를 DISABLE로 셋팅합니다.
기기를 정지 모드에서 스텐바이 해제 모드로 바꾸기 전에 시간을 변경합니다.	STOP TIMER 메뉴 항목(62 페이지 참조)의 셋팅을 변경합니다.

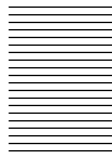

반복 재생-자동 순환 재생

선택된 시작 포인트와 종결 포인트 사이에서 레코딩물의 자동 순환 재생(반복 재생)을 하기 위해서는 다음과 같이 진행합니다.

- 1** REPEAT FUNCTION 메뉴 항목(56 페이지 참조)을 사용하여 반복 시작/종결 포인트를 셋팅합니다.
다음절에서 설명하는 과정과 같이, 시작/종결 포인트로 포인트 A와 B를 셋팅할 수 있습니다.
- 2** REPORT MODE 메뉴 항목(56 페이지 참조)을 ON으로 셋팅합니다.
REPEAT 표시기에 불이 들어옵니다.
- 3** SET(YES) 버튼을 눌러 메뉴를 닫습니다.
- 4** PLAY 버튼을 누릅니다.
1단계에서 셋팅된 반복 시작/종결 포인트 사이에서 재생을 반복합니다.

반복 재생을 위한 포인트 A와 B의 셋팅

타임 코드 값을 입력하거나 테이프의 현재 위치를 사용하여 반복 재생 시작 포인트(포인트 A)와 종결 포인트(포인트 B)를 셋팅할 수 있습니다.

포인트 A와 포인트 B를 셋팅한 후 반복 재생을 하기 위해서는 REMOTE 버튼을 끌 때 PLAY 버튼을 누릅니다. DSRM-10 리모콘이 앞면 패널의 CONTROL S 커넥터에 연결되어 있으면, 기기의 REMOTE 버튼을 끈 채로 PLAY 버튼을 눌러 반복 재생을 할 수 있습니다.

포인트 A나 B로 현재의 테이프 위치 셋팅

반복 재생을 하기 위해서는 다음과 같이 포인트 A나 B로 현재의 테이프 위치를 셋팅합니다.

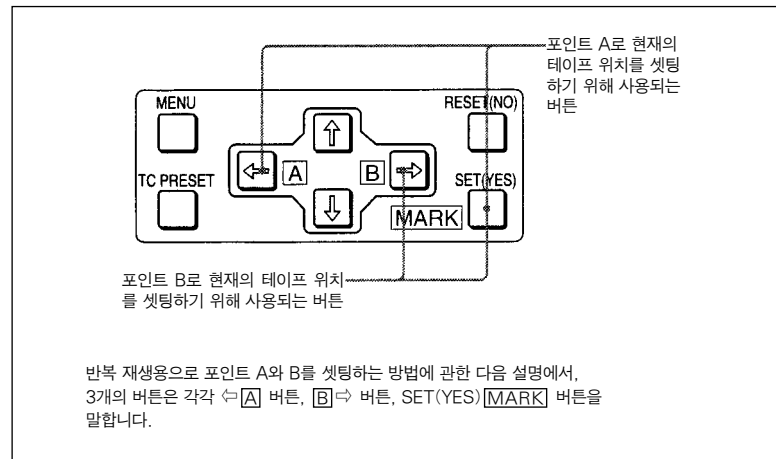

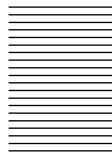

메뉴 컨트롤 패널의 SET(YES) [MARK] 버튼을 누른 채로, ⇐ [A] 나 [B] ⇒ 버튼을 누릅니다. 현재 테이프 지점의 타임 코드 값은 포인트 A나 B로 셋팅되고 메시지 "A셋팅"이나 "B셋팅"은 타임 카운터 디스플레이에 0.5초 동안 디스플레이됩니다. 셋팅을 하면, 포인트 A나 B의 타임 코드 값은 변경될 때까지 기기의 비휘발성 메모리에 보관됩니다. 기기의 전원이 꺼져도 타임 코드 값은 기억됩니다.

참고

포인트 A나 B를 셋팅하는 경우에는, 타임 코드 값만 사용할 수 있습니다. COUNTER SEL 버튼으로 선택할 때에도 포인트 A나 B를 셋팅하기 위해 CNT 값을 사용할 수 없습니다.

포인트 A나 B의 타임 코드 값을 체크하는 방법

메뉴 컨트롤 패널의 ⇐ [A] 나 [B] ⇒ 버튼을 누릅니다. 버튼을 누르고 있는 동안, 포인트 A나 B의 타임 코드 값이 모니터와 타임 카운터 디스플레이에 디스플레이됩니다.

⇐ [A] 와 [B] ⇒ 버튼을 동시에 누른다면, 포인트 A의 타임 코드 값에서 포인트 B의 타임 코드 값을 뺀 값이 디스플레이됩니다. 포인트 A의 타임 코드 값이 포인트 B의 타임 코드 값보다 크다면, 값 앞에 마이너스(-) 부호가 붙습니다.

포인트 A와 B의 타임 코드 값 입력

다음과 같이 진행한다면, 포인트 A나 B의 타임 코드 값을 수정할 수 있습니다.

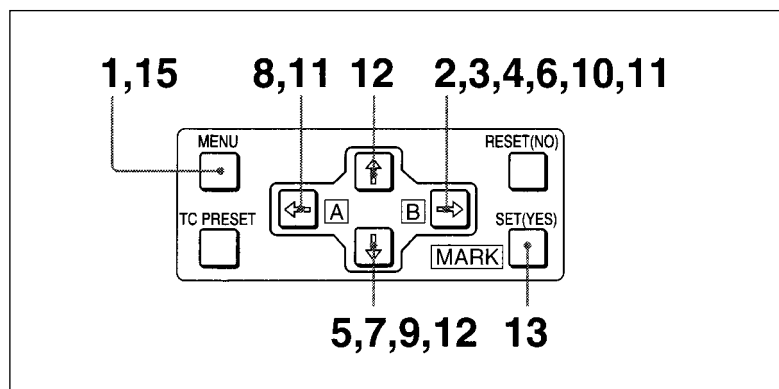

1 MENU 버튼을 누릅니다.

다음과 같은 메뉴 디스플레이가 나타납니다.

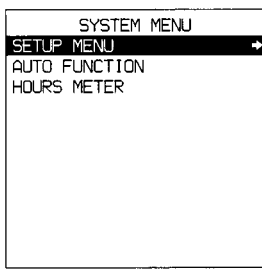

모니터 스크린

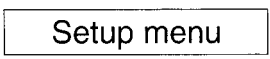

타임 카운터 디스플레이



2 "SETUP MENU"를 선택한 채로 **⏪** 버튼을 누릅니다.

디스플레이가 다음과 같이 바뀝니다.

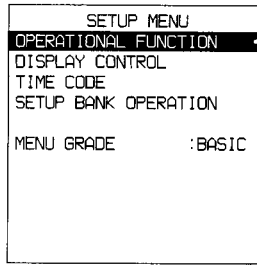

모니터 스크린

Operational

타임 카운터 디스플레이

3 "OPERATIONAL FUNCTION"을 선택할 채로 **⏪** 버튼을 누릅니다.

디스플레이가 다음과 같이 바뀝니다

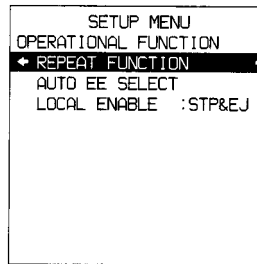

모니터 스크린

>REP FUNC

타임 카운터 디스플레이

4 "REPEAT FUNCTION"을 선택한 채로 **⏪** 버튼을 누릅니다.

REPEAT FUNCTION 메뉴 항목이 디스플레이됩니다.

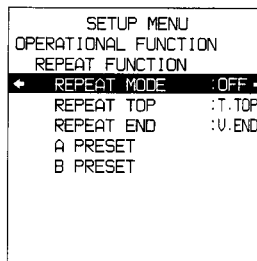

모니터 스크린

>> REPEAT MD

타임 카운터 디스플레이

5 ↓ 버튼을 눌러 “REPEAT TOP”를 선택합니다.

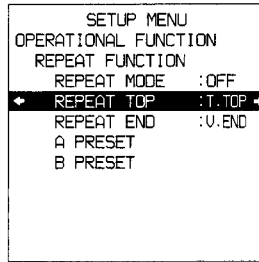

모니터 스크린



타임 카운터 디스플레이

6 ◀ → 버튼을 누릅니다.

디스플레이가 다음과 같이 바뀝니다.

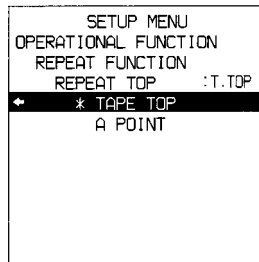

모니터 스크린



타임 카운터 디스플레이

7 ↓ 버튼을 눌러 “A POINT”를 선택합니다.

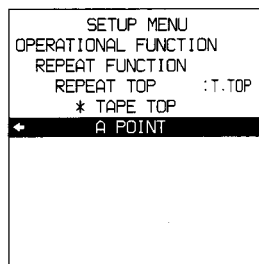

모니터 스크린

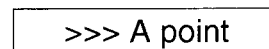

타임 카운터 디스플레이





8 ←(A) 버튼을 누릅니다.

디스플레이가 다음과 같이 바뀝니다.

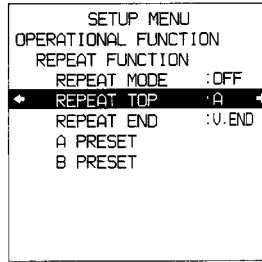

모니터 스크린



타임 카운터 디스플레이

9 ↓ 버튼을 눌러 "A PRESET"을 선택합니다.

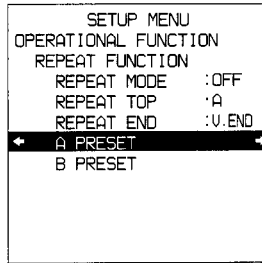

모니터 스크린

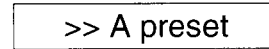

타임 카운터 디스플레이

10 (A) 버튼을 누릅니다.

PRESET MODE 스크린이 나타납니다. 현재 포인트 A의 타임 코드 값은 스크린 타이를 아래에 디스플레이 됩니다.

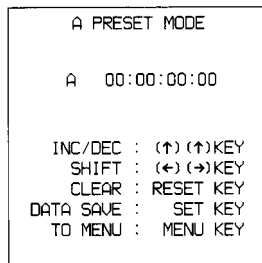

모니터 스크린

11 ←(A) 나 (A) 버튼을 사용하여 타임 코드 값의 디스플레이에서 변경할 숫자를 선택합니다.

버튼을 누를 때마다 숫자가 왼쪽/오른쪽으로 움직이면서 반짝거리기 시작합니다. 버튼을 누르고 있는 동안 반짝거리는 숫자가 계속 바뀝니다. 타임 코드 값을 깨끗이 지우려면 RESET(NO) 버튼을 누릅니다. 값은 00:00:00:00으로 변하고 가장 왼쪽의 숫자가 반짝거립니다

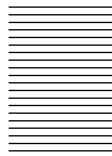

12 **↑** 나 **↓**를 누르면 반짝거리는 숫자의 값이 증가하거나 감소합니다.

버튼을 누를 때마다 값이 변합니다. 버튼을 누르고 있는 동안에는 값이 계속 바뀝니다. 다른 숫자를 선택하려면 11단계로 되돌아 갑니다.

13 SET(YES) **[MARK]** 버튼을 누르면 값이 확정됩니다.

새로운 셋팅을 메모리에 저장하는 동안 "NOW SAVING"이라는 메시지가 모니터에 디스플레이되고 "Saving..."가 타임 카운터에 나타납니다.

경고

저장하고 있는 동안 기기의 전원을 끄면 새로운 셋팅이 지워집니다. 저장이 완전히 끝날 때까지 기다렸다가 전원을 끕니다.

변경된 값을 버리는 경우

SET(YES) **[MARK]** 버튼대신 MENU 버튼을 누릅니다. 그런 다음, MENU 버튼을 다시 누르면 변경된 값을 메모리에 저장하지 않고 메뉴 작업을 끝냅니다.

저장이 완전히 끝난 후, 모니터와 타임 카운터 디스플레이는 9단계에서처럼 REPEAT FUNCTION 셋팅 디스플레이로 되돌아갑니다.

14 포인트 B를 셋팅하려면 5단계에서부터 13단계까지의 작업을 합니다.

(5단계에서 "REPEAT END", 7단계에서 "B POINT", 9단계에서 "B PRESET"을 선택합니다.)

버튼을 누를 때마다 값이 변합니다. 버튼을 누르고 있는 동안에는 값이 계속 바뀝니다. 다른 숫자를 선택하려면 11단계로 되돌아 갑니다.

15 MENU 버튼을 눌러 메뉴를 닫습니다.

포인트 A나 B로 셋팅된 지점으로 큐업

포인트 A나 B로 원하는 테이프 지점을 셋팅하고, 필요에 따라 셋팅 포인트까지 큐업을 할 수 있습니다. 포인트 A나 B에 큐업을 하려면, 메뉴 컨트롤 패널의 **↔**나 **↔** 버튼을 누른 채로 테이프 이작동 컨트롤 섹션의 REW 버튼을 누릅니다.

포인트 A와 B를 셋팅하는 방법에 대한 사항은 앞 절을 참조합니다.

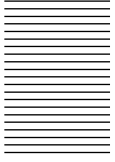

제 2장 리코딩과 재생

편집 작업을 위한 편리한 기능들

3장

타임 데이터 셋팅

타임 데이터에 관련된 다음과 같은 기능들이 있습니다.

- CNT 값을 디스플레이하고 재셋팅합니다.
- SMPET/EBU 타임 코드와 사용자 비트를 셋팅, 디스플레이, 레코딩, 재생합니다.
- VITC를 셋팅, 디스플레이, 재생합니다.

표준 재생 모드에 있는 동안 아나로그(LTC) 신호로 테이프에서 판독된 타임 코드를 출력하고, 외부 아나로그 타임 코드(LTC) 신호를 수신 받을 수 있습니다.

참고

표준 재생 모드 상태가 아니라면, TIME CODE OUT 커넥터에서 신호가 출력되지 않습니다.

다음은 이 기능의 사용법에 대해 설명하고 있습니다.

타임 데이터와 작동 모드 표시의 디스플레이

타임 데이터와 작동 모드는 모니터에 디스플레이될 수 있습니다. 타임 데이터는 기기의 타임 카운터 디스플레이에도 디스플레이될 수 있습니다.

모니터에서 타임 데이터와 작동 모드 표시를 탐색하는 방법

CHARA. DISPLAY 메뉴 항목(59 페이지 참조)을 ON(디폴트 셋팅)으로 셋팅합니다.

타임 데이터와 현재의 작동 모드 표시는 VIDEO OUT 2(SUPER) 커넥터에서 출력되는 비디오 신호에 첨부되고 모니터에 나타납니다.

DISPLAY CONTROL 메뉴 항목(59 페이지 참조)을 사용하여 디스플레이된 정보와 표시기의 위치/유형을 선택합니다.

SUB STATUS 메뉴 항목(59 페이지 참조)을 OFF 이외의 것으로 셋팅할 때, 편집 모드 셋팅과 내부 타임 코드 제너레이터의 작동 모드와 같은 추가 정보를 모니터에 디스플레이할 수 있습니다.

추가 정보를 자세히 알기를 원한다면, 74 페이지의 "추가 정보의 디스플레이"를 참조합니다.

모니터

모니터는 다음과 같이 구성되어 있습니다.

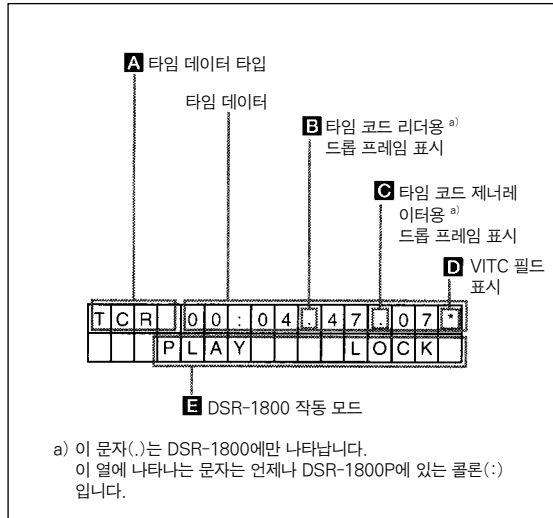

A 타임 데이터 타임

모니터는 다음과 같이 구성되어 있습니다.

표시	의미
CNT	타임 카운터의 값을 셉니다.
TCR	타임코드 리더에서 출력되는 타임코드 데이터 (출고시 디폴트 셋팅)
UBR	타임코드 리더에서 출력되는 사용자 비트 데이터
TCR.	VITC 리더에서 출력되는 타임코드 데이터 ^{a)}
UBR.	VITC 리더에서 출력되는 사용자 비트 데이터 ^{a)}
TCG	타임코드 제너레이터에서 출력되는 타임코드 데이터
UBG	타임코드 제너레이터에서 출력되는 사용자 비트 데이터
T*R ^{b)}	타임코드 리더의 타임코드 데이터. 별표는 테이프에서 정확하게 판독되지 않은 타임 코드 데이터를 안전하게 만들기 위해 타임코드 리더가 삽입하는 어구를 나타냅니다.
U*R ^{b)}	타임코드 리더의 사용자 비트 데이터. 별표는 새 데이터가 테이프에서 정확하게 판독되지 않았을 때 타임코드 리더에 의해 최근 데이터가 보관 되어 있음을 나타냅니다.

a) TC SELECT 메뉴 항목(61 페이지 참조)을 사용하여 TC와 VITC 사이에서 바꿀 수 있습니다.

b) 데이터를 정확하게 판독할 수 없을 때, "*"가 디스플레이됩니다.

B 타임코드 리더용 드롭 프레임 표시 (DSR-1800에서만)

.	드롭 프레임 모드 (출고시 디폴트 셋팅)
:	논 드롭 프레임 모드

C 타임코드 제너레이터용 드롭 프레임 표시

.	드롭 프레임 모드(출고시 디폴트 셋팅)
:	논 드롭 프레임 모드

D VITC 필드 표시

(공백)	디스플레이 필드 1과 3
*	디스플레이 필드 2와 4

E DSR-1800 작동 모드

디스플레이	작동 모드
CASSETTE OUT	카세트가 장착되어 있지 않습니다.
THREADING	테이프 감기
UNTHREADING	테이프 풀기
STANDBY OFF	스탠바이 해제 모드
T. RELEASE	테이프 장력 해제
STOP	정지 모드
F. FWD	빨리 감기 모드
REW	되감기 모드
PREROLL	예비 작동 모드
PLAY	재생 모드(서보 잠금 해제 상태)
PLAY LOCK	재생 모드(서보 잠금 상태)
PLAY PAUSE	재생 일시 정지
REC	레코딩 모드(서보 잠금 상태 해제)
REC LOCK	레코딩 모드(서보 잠금 상태)
REC PAUSE	레코딩 일시 정지
EDIT	편집 모드 (서보 잠금 상태 해제)
EDIT LOCK	편집 모드 (서보 잠금 상태)
JOG STILL	조그 모드의 정지 영상
JOG FWD	정방향 조그 모드
JOG REV	역방향 조그 모드
SHUTTLE (속도)	셔틀 모드
AUTO EDIT	자동 편집 모드
PREVIEW	사전 탐색 모드
REVIEW	재탐색 모드

타임 카운터 디스플레이에 원하는 타임 데이터를 디스플레이하는 방법

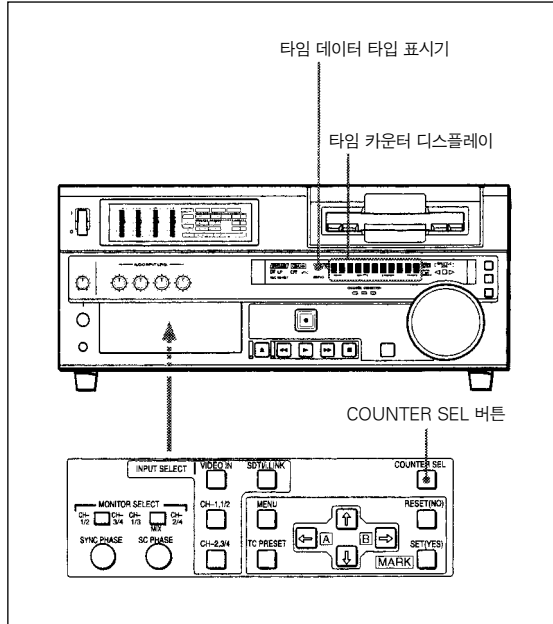

앞면 패널의 하단에 있는 덮개를 열고 COUNTER SEL 버튼을 누릅니다.

이 버튼을 누를 때마다 다음과 같은 3가지 타입을 순환하며 선택할 수 있습니다.: CNT 값, 타임코드, 사용자 비트 데이터. 타입을 선택될 때마다, 각각의 선택에 대한 타임 데이터 타임의 표시기에 불이 들어옵니다.

시간 데이터 타임 표시기	타임 카운터 디스플레이에 나타나는 시간 데이터
COUNTER	CNT(타임 카운터의 카운트 값)
TC	타임코드(레코딩할 때, 타임코드는 내부 타임코드 제너레이터에 의해 발생합니다. : 재생시, 타임코드는 테이프에서 판독됩니다.)
U-BIT	사용자 비트 데이터(레코딩시, 사용자 비트 데이터는 가장 최근의 셋팅에 따릅니다. : 재생시, 사용자 비트 데이터는 테이프에서 판독됩니다.)

참고

앞면 패널의 REMOTE 버튼에 불이 켜지면, 테이프가 작동하는 동안 COUNTER SEL 버튼은 작동하지 않습니다. 이런 경우에는, 뒷면 패널의 REMOTE 커넥터에 연결된 외부 장비를 사용하여 타임 데이터를 선택합니다.

CNT 값의 셋팅 방법

메뉴 컨트롤 패널의 RESET(NO) 버튼을 누릅니다. 그러면, CNT 값이 0:00:00:00으로 셋팅됩니다.

참고

재생하는 동안, 테이프에 불연속적으로 레코딩된 부분이 있으면, 그 부분과 일치하는 지점에서 카운터는 부정확하게 작동합니다.

내부 타임코드 제너레이터 사용

내부 타임코드 제너레이터에서 발생된 타임코드를 테이프에 레코딩하기 전에 초기 타임코드를 셋팅할 수 있습니다.

외부 타임코드 제너레이터가 TIME CODE IN 커넥터에 연결된 경우, 내부 타임코드 제너레이터는 외부 타임코드를 추적(동기화)할 수 있습니다.

내부 타임코드 값과 사용자 비트 데이터

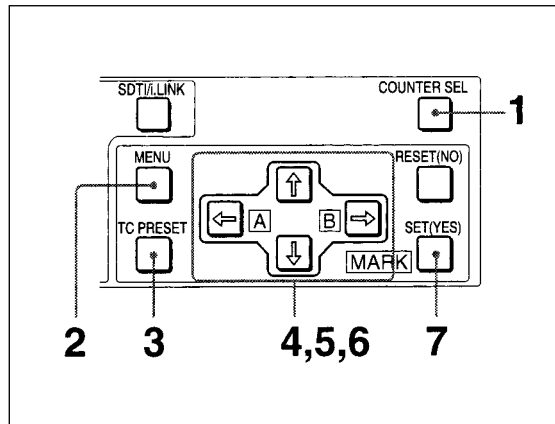

1 COUNTER SEL 버튼을 누르면 타임 데이터 타임 표시기 "TC"나 "U-BIT"에 불이 들어옵니다.

TC: 내부 타임코드 값 셋팅

U-BIT: 사용자 비트 데이터 셋팅

현재의 타임코드 값이나 사용자 비트 데이터는 타임 카운터 디스플레이에 나타납니다.

- 2** TIME CODE 메뉴 항목(60 페이지 참조)를 아래와 같이 셋팅합니다.

메뉴 항목	셋팅
TC MODE	"INT PRESET"
RUN MODE	"FREE RUN"이나 "REC RUN"
DF MODE	보통, "ON(DF)"

- 3** 메뉴 컨트롤 패널의 TC PRESET 버튼을 누릅니다.

현재 셋팅이 앞면 패널의 모니터와 타임 카운터 디스플레이에 나타납니다.

가장 왼쪽의 숫자는 계속 반짝거립니다.

1 단계에서 만들어진 셋팅에 따라 다음의 메뉴 스크린 중 1개가 모니터에 디스플레이 됩니다.

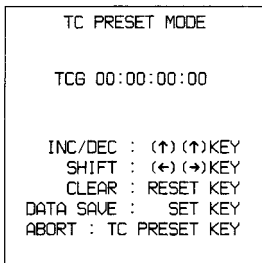

초기 타임코드 값의 셋팅 스크린

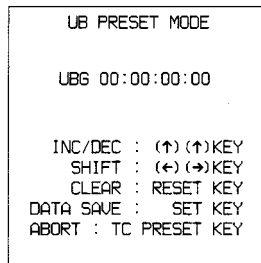

사용자 비트 셋팅 스크린

참고

CNT 값이 디스플레이 되는 동안 TC PRESET 버튼을 누르면, "COUNTER MODE IS SELECTED"라는 메시지가 모니터에 나타나고 타임 카운터 디스플레이에는 "CNT 모드!"가 나타납니다. 이런 경우에, COUNTER SEL 버튼을 누르면 타임 데이터 타임의 표시기 "TC"나 "U-BIT"에 불이 켜집니다.

- 4** ⇨와 ⇩ 버튼을 누르면, 반짝거리는 숫자가 이동합니다.

- 5** ⇧와 ⇩ 버튼을 누르면, 반짝거리는 숫자의 값이 바뀝니다.

사용자 비트 데이터를 셋팅할 때에는 16진법(0에서 9, A에서 F)을 사용합니다.

- 6** 모든 숫자의 값이 완전히 셋팅될 때까지 4단계와 5단계를 반복합니다.

00:00:00:00으로 셋팅하려면, 간단히 RESET(NO) 버튼을 누릅니다.

- 7** SET(YES) 버튼을 누릅니다.

"NOW SAVING..."이라는 메시지가 모니터에 나타나고, "Saving..."이 타임 카운터 디스플레이에 나타납니다. 새로운 셋팅은 메모리에 저장됩니다. 저장이 끝난 후, 모니터와 타임 카운터 디스플레이는 원래 상태로 돌아옵니다.

참고

저장되고 있는 동안 기기의 전원을 끄면, 셋팅 데이터는 지워집니다.

전원을 끄기 전에 저장이 완전히 끝날 때까지 기다립니다.

내부 타임코드 제너레이터의 진행

내부 타임코드 제너레이터는 2개의 모드중 1개의 모드에서 진행하고, RUN MODE 메뉴 항목(60 페이지 참조)을 사용하여 셋팅될 수 있습니다.

FREE RUN: 데이터 저장이 완전히 끝나면 진행이 시작됩니다.

REC RUN: 레코딩이 시작되면 진행이 시작되고 레코딩이 멈추면 진행이 정지됩니다.

초기 타임코드 값으로 현재 시간을 셋팅하는 방법

2단계에서, RUN MODE 메뉴 항목을 "FREE RUN" 으로 셋팅한 후 3단계부터는 현재 시간 (포맷: HH:MM:SS:FF=시간:분:초:프레임 번호)을 셋팅합니다.

내부/외부 타임 코드의 동기화

내부 타임코드 제너레이터는 기기에 입력된 외부 타임코드 (LTC) 제너레이터와 동기화될 수 있습니다.

내부 타임코드를 외부 타임코드로 동기화하는 방법

외부 타임코드(LTC) 신호를 TIME CODE IN 커넥터에 입력한 후, TC MODE 메뉴 항목(60 페이지 참조)을 EXT REGEN으로 셋팅합니다.

내부 타임코드 제너레이터는 외부 타임코드를 추적하면서 진행하기 시작합니다. 내부 타임코드 제너레이터는 이리 방법으로 동기화됩니다. 내부 타임코드 제너레이터가 이런 방법으로 동기화되지 않았다면, 입력된 외부 타임코드의 연결을 해제할 수 있고 동기화된 타임코드를 기기에 보관합니다.

참고

선택된 입력 모드가 "SDTI"나 "i.LINK"(INPUT 디스플레이의 SDTI나 i.LINK 표시기에 불이 들어옵니다.)인 경우, TC MODE 메뉴 항목(60 페이지 참조)을 EXT REGEN으로 셋팅하면 내부 타임코드 제너레이터는 SDTI나 i.LINK 인터페이스를 통해 기기에 입력된 외부 타임코드로 자동 동기화됩니다.

외부 타임코드 신호가 입력되면, 내부 타임코드 진행 모드와 프레임 카운트 모드는 다음과 같은 모드로 자동 셋팅됩니다. :

진행 모드: FREE RUN

프레임 카운트 모드: 외부 타임코드(드롭 프레임이나 논 드롭 프레임)와 동일

외부 동기화 확정방법

STOP 버튼을 눌러 기기를 정지 모드 상태로 만듭니다. 그런 다음, REC 버튼을 누릅니다.

타임 카운터 디스플레이에 디스플레이된 타임코드 값이 외부 타임코드 값에 적합한지를 체크합니다.

타임 코드 레코딩-TC 삽입 기능

TC 삽입 기능을 사용하면, 테이프에 레코딩된 타임코드의 연결이 해제된 경우에는 내부 타임코드 제너레이터로 타임코드나 사용자 비트를 다시 기록할 수 있습니다(43 페이지 참조).

참고

- DVCAM 포맷에서 레코딩된 테이프를 사용합니다.(DV 포맷에서 레코딩된 테이프로는 TC 삽입 기능을 사용할 수 없습니다.)
- 현재의 테이프 지점에서부터 타임코드 레코딩이 시작됩니다. 요구되는 시작 지정 앞에서, 테이프를 큐업을 합니다.
- ClipLink 로그 데이터가 레코딩된 테이프를 사용하면, ClipLink 로그 데이터는 지워집니다.

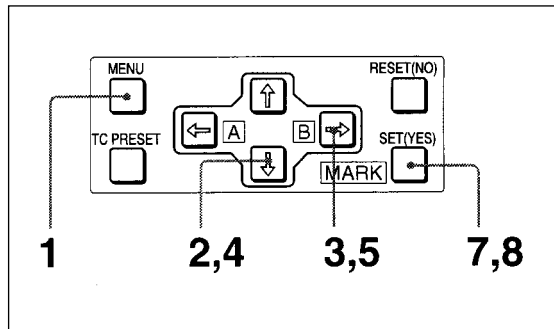

1 앞면 패널의 하단에 있는 덮개를 연 후, MENU 버튼을 누릅니다.

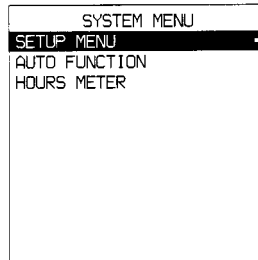

모니터 스크린

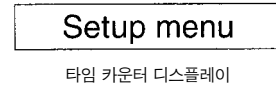

제 3장 편집 작업을 위한 편리한 기능들

2 ↵ 버튼을 눌러 "AUTO FUNCTION"을 선택합니다.

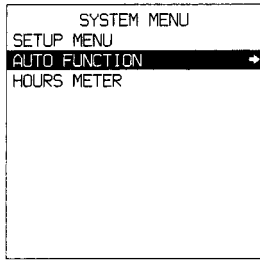

모니터 스크린

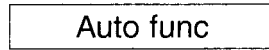

타임 카운터 디스플레이

5 ⇨ 버튼을 누릅니다.

아래와 같은 메시지가 나타납니다.

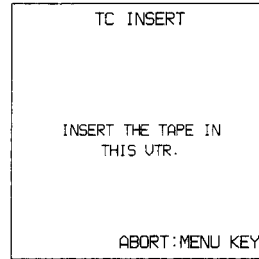

모니터 스크린

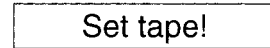

타임 카운터 디스플레이

3 ⇨ 버튼을 누릅니다.

자동 모드 실행 메뉴의 레벨 1에서 항목이 디스플레이 됩니다.

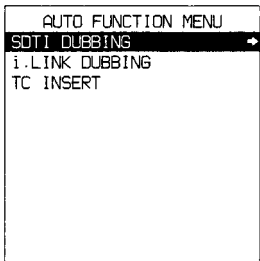

모니터 스크린



타임 카운터 디스플레이

6 카세트를 삽입합니다.

TC 삽입을 확인하는 메시지가 나타납니다.

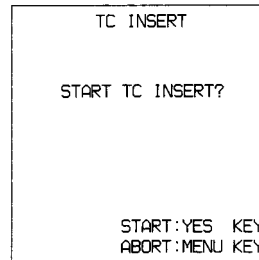

모니터 스크린

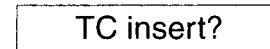

타임 카운터 디스플레이

4 ↵ 버튼을 눌러 "TC INSERT"를 선택합니다.

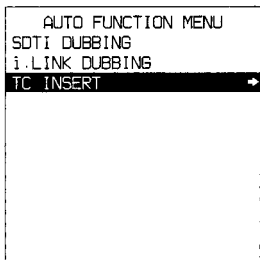

모니터 스크린

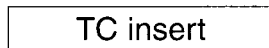

타임 카운터 디스플레이

TC 삽입을 취소하는 방법
MENU 버튼을 누릅니다.



제 3장 편집 작업을 위한 편리한 기능을

7 SET(YES) 버튼을 누릅니다.

테이프의 현재 지점에서 타임코드 레코딩이 시작합니다.

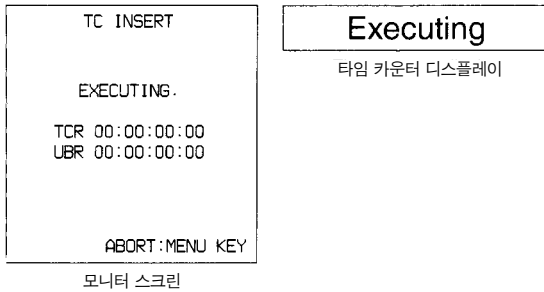

마지막 부분을 레코딩하면, "TC INSET COMPLETED. PUSH THE YES BUTTON."이 모니터에 나타나고 "Completed.."는 타임 카운터 디스플레이에 나타납니다.

8 SET(YES) 버튼을 눌러 메뉴에서 빠져나옵니다.



제 3장 편집 작업을 위한 편리한 기능들

고속 탐색과 저속 탐색-빠르고 정확한 확정 편집 포인트

탐색 기능을 사용하면 원하는 장면의 위치를 쉽게 정하고 빠르고 정확하게 편집 포인트를 결정합니다.

F.RWD/REW 메뉴 항목(75 페이지 참조)이 PB(출고시 디폴트 셋팅)로 셋팅된 경우에, 기기나 외부 장비의 F FWD와 REW 버튼을 누르면 고속 탐색을 할 수 있습니다.

표준 재생 모드에 있는 동안 아나로그(LTC) 신호로 테이프에서 판독된 타임 코드를 출력하고, 외부 아나로그 타임 코드(LTC) 신호를 수신 받을 수 있습니다.

외부 장비를 통한 탐색 작업

다음과 같은 작동 모드 상태가 되면, 뒷면 패널에 REMOTE 커넥터가 연결된 편집기(ES-7, PVE 등)로 기기를 컨트롤 하거나 앞면 패널의 CONTROL S 커넥터와 연결되어 있고 SIRC와 호환이 가능한 리모콘(DSRM-10과 같은)으로 기기를 컨트롤할 수 있습니다.

서클: 이 모드를 사용하면 표준 속도의 0에서 60 배속으로 컬러 영상의 양방향 재생을 볼 수 있습니다.

참고

서클 모드 탐색을 위해 DSRM-10으로 기기를 컨트롤하는 경우, 최대 탐색 속도는 양방향으로 표준 속도의 16배가됩니다.

서클: 저속탐색과 프레임 탐색용으로 이모드를 사용합니다.

디지털 슬로우: 표준 속도의 0에서 1/2 배속으로 노이즈가 없는 컬러 영상을 양방향으로 재생하기 위해 이 모드를 사용합니다.

스틸: 이 모드를 사용하면 모든 정지 영상을 탐색할 수 있습니다.

조그 모드: 이 모드를 사용하면 표준 속도의 1에서 1/30 배속으로 음향을 양방향으로 모니터링할 수 있습니다.

참고

이 기기를 외부 장비로 컨트롤하는 경우, 다음 표에서 볼 수 있는 것처럼 기기의 앞면 패널에 있는 리모트 컨트롤 셋팅 섹션에서 버튼을 확실히 켜거나 끄기 바랍니다.

외부 장비	리모콘 셋팅 섹션의 버튼
REMOTE 커넥터에 연결된 편집기	REMOTE와 9PIN 버튼을 켭니다.
CONTROL S 커넥터에 연결되어 있고 SIRC와 호환이 가능한 리모콘	REMOTE 버튼을 켭니다.
i.DV IN/OUT 커넥터에 연결된 장비	REMOTE와 i.LINK 버튼을 켭니다.

외부 장비로 탐색하는 방법에 대한 사항은 장비의 사용 설명서를 참조합니다.

기기 상에서의 탐색 작업 화

기기에서 탐색을 하는 경우, 앞면 패널의 REMOTE 버튼을 확실히 끄기 바랍니다.

조그 모드에서의 재생

조그 모드에서, 탐색 다이얼을 돌리는 속도에 의해 재생 속도를 컨트롤할 수 있습니다.

재생 속도 범위는 출고시 디폴트에 의해 결정된 표준 속도의 ± 1 배입니다.

JOG RESPONSE 메뉴 항목(58 페이지 참조)을 사용하면 속도의 범위와 패턴을 변경할 수 있습니다.

조그 모드에서 재생하려면 다음 진행을 따릅니다.

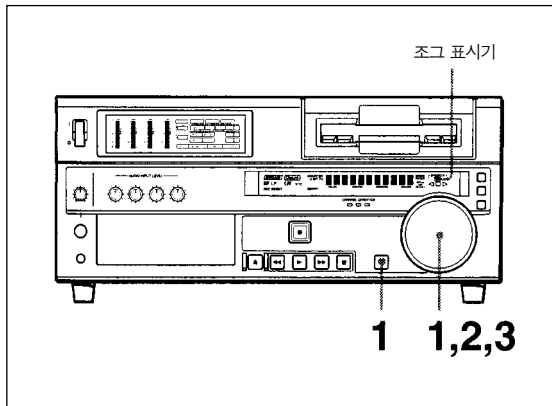

- 1 SEARCH 버튼이나 탐색 다이얼을 누르면 디스플레이 섹션의 JOG 표시기에 불이 들어옵니다.

탐색 다이얼을 누르면 조그 모드와 셔틀 모드 사이에 고정됩니다.

- 2 탐색 다이얼을 돌릴 때에는 원하는 재생 속도와 같은 속도로 원하는 방향으로 돌립니다.

조그 모드에서 재생이 시작됩니다.

- 3 조그 모드에서 재생을 정지하기 위해서는 탐색 다이얼을 돌리는 것을 멈춥니다.

셔틀 모드의 재생

셔틀 모드에서, 탐색 다이얼의 각도에 따라 재생 속도를 컨트롤할 수 있습니다. 재생 속도의 범위는 출고시 디폴트에 의해 결정된 표준 속도의 ± 32 배입니다. SHUTTLE 메뉴 항목(57 페이지 참조)을 사용하여 속도를 변경할 수 있습니다. 탐색 다이얼은 정지 이미지가 있는 지점에 멈춤쇠를 가지고 있고 속도는 표준 속도의 ± 10 배입니다.

셔틀 모드에서 재생하려면, 다음과 같은 진행을 따릅니다.

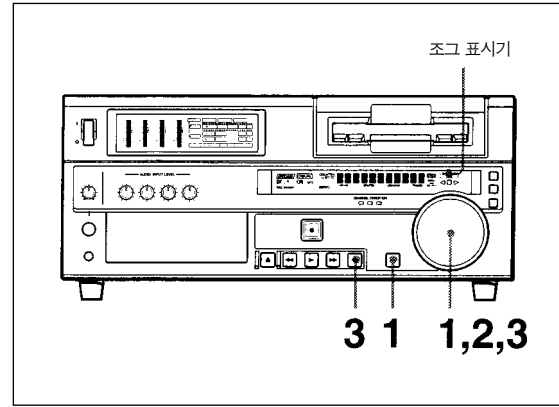

- 1 SEARCH 버튼이나 탐색 다이얼을 누르면 디스플레이 섹션의 SHUTTLE 표시기에 불이 들어옵니다.

탐색 다이얼을 누르면 조그 모드와 셔틀 모드 사이에 고정됩니다.

- 2 원하는 재생 속도와 일치하는 각도로 탐색 다이얼을 돌립니다.

셔틀 모드에서 재생하기 시작합니다.

- 3 셔틀 모드에서 재생을 멈추려면, 탐색 다이얼을 중간 지점으로 돌리거나 STOP 버튼을 누릅니다.

표준 재생으로 되돌아가는 방법

PLAY 버튼을 누릅니다.

표준 재생과 셔틀 모드 재생 사이에서 선택

원하는 셔틀 재생 속도와 일치하는 지점에 탐색 다이얼을 놓고, PALY와 SEARCH 버튼을 교대로 누르면 표준 재생과 셔틀 재생 사이에서 변합니다. 간헐적인 셔틀 모드 재생을 하기 위해서 STOP과 SEARCH 버튼을 교대로 누릅니다.

DVCAM 포맷의 디지털 방식 더빙 신호

간단한 테이프 더빙뿐 아니라, SDTI(QSDI)나 i.LINK인터페이스를 통해 테이프의 시작부터 끝까지 자동으로 더빙할 수 있습니다.

- SDTI(QSDI) 인터페이스를 사용하려면, DSBK-1802 보드(옵션)가 필요합니다.
- i.LINK 인터페이스를 사용하려면, DSBK-1803 보드(옵션)이 필요합니다.

DSR-1 디지털 비디오카세트 레코더나 DSR-130 디지털 캠코더에서 레코딩된 테이프를 더빙하는 경우에는 카세트 메모리에 있는 ClipLink 로그 데이터도 복사됩니다.

참고

- DVCAM 포맷에서 레코딩된 테이프를 사용합니다. DV 포맷에서 레코딩된 테이프는 SDTI(QSDI)/ i.LINK 인터페이스로 더빙하기 위한 원본 테이프 사용될 수 없습니다.
- 오디오 레코딩 모드 셋팅에 관계없이, 변하지 않는 원본 오디오 레코딩 모드(2채널/48 kHz 모드나 4채널/32 kHz 모드)로 더빙합니다.
- 테이프의 마지막 2분 부분(대략)은 테이프 길이의 차이 때문에 복사되지 않을 수 있습니다. (인덱스 영상이 이 부분에 레코딩되면, 복사되지 않을 수 있습니다.)
- 레코딩 시작 포인트 앞에는 약 5초 정도의 연속 녹화 부분이 필요합니다.
더빙되는 원본 테이프의 시작 부분에 있는 동류의 신호나 컬러 바 앞에도 레코딩하기 바랍니다.

SDTI(QSDI)인터페이스를 통한 더빙하기 위한 연결
SDTI(QSDI)인터페이스를 통해 더빙하려면, 기기의 REMOTE 와SDTI(QSDI) IN/OUT 커넥터를DSR-85/80/60/70/2000/1800/1600의 커넥터에 연결합니다.

연결과 스위치 셋팅에 관해 자세히 알기를 원한다면, 페이지 86의 "SDTI(QSDI) 더빙을 위한 연결"을 참조합니다.

i.LINK 인터페이스를 통한 더빙을 위한 연결

i.LINK 인터페이스를 통해 더빙하려면, 기기와 재생기의 i.DV IN/OUT 커넥터를 연결합니다.

다음과 같이 진행합니다.

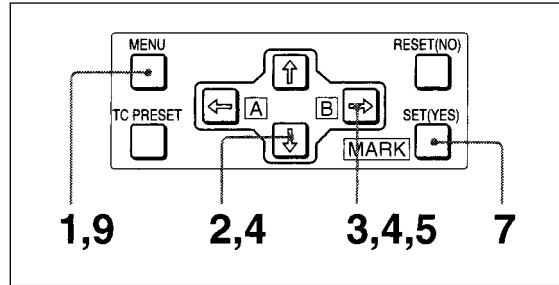

1 메뉴 컨트롤을 패널의 MENU 버튼을 누릅니다.

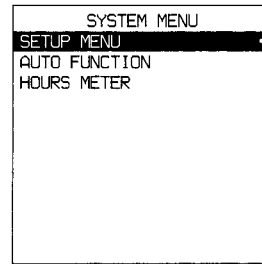

모니터 스크린스크린

Setup menu

타임 카운터 디스플레이

2 ↓ 버튼을 눌러 "AUTO FUNCTION"을 선택합니다.

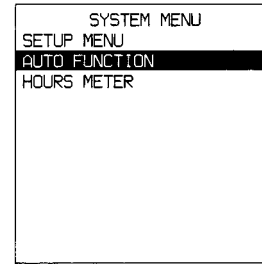

모니터 스크린스크린

Auto func

타임 카운터 디스플레이

3 ⇒ 버튼을 누릅니다.

자동 모드 실행 메뉴의 레벨 1에서 항목을 디스플레이합니다.

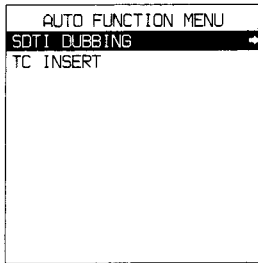

모니터 스크린스크린



타임 카운터 디스플레이

4 ⇒ 버튼을 눌러 항목 "SDTI DUBBING"의 메뉴 레벨 2를 디스플레이하고 ↓ 버튼을 사용하여 더빙되는 데이터를 선택합니다.

예: "A/V/TC/CM"을 선택합니다.

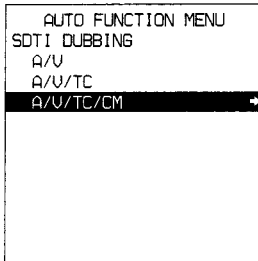

모니터 스크린스크린



타임 카운터 디스플레이

5 ⇒ 버튼을 누릅니다.

다음 메시지가 나타납니다

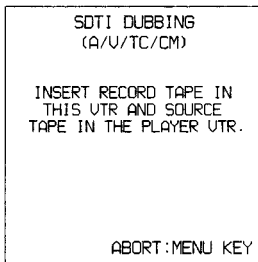

모니터 스크린스크린

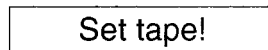

타임 카운터 디스플레이

6 원본 테이프를 재생기 안에 넣고 레코딩 테이프를 기기에 넣습니다.

더빙을 확인하는 메시지가 나타납니다.

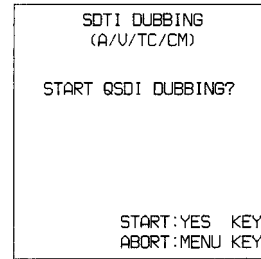

모니터 스크린스크린

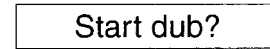

타임 카운터 디스플레이

더빙을 취소하는 방법 MENU 버튼을 누릅니다.

7 SET(YES) 버튼을 누릅니다.

테이프는 자동으로 되감기고 더빙이 시작됩니다.

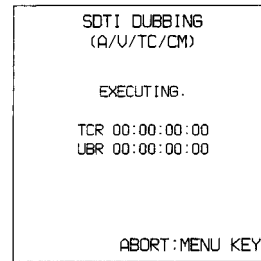

모니터 스크린스크린

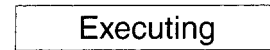

타임 카운터 디스플레이

진행하는 중간 더빙을 끝내는 방법

STOP 버튼을 누릅니다.

더빙이 끝나면, "COMPLETED"라는 메시지가 모니터에 나타나고 "Completed"가 타임 카운터 디스플레이에 나타납니다.

원본 테이프와 레코딩 테이프가 자동으로 되감기고 카세트는 밖으로 나옵니다. 카세트가 배출되면, 기기는 5단계로 되돌아갑니다.

8 다른 테이프를 계속 더빙하려면 6단계와 7단계를 반복합니다.

9 더빙이 끝나면, MENU 버튼을 눌러 메뉴에서 빠져 나옵니다.

제 3장 편집 작업을 위한 편리한 기능들

A/V/TC/CM 더빙 작업의 6단계에서 아래의 메시지가 나타나는 경우

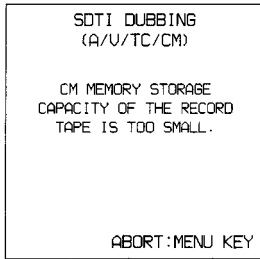

모니터 스크린

CM capacity!

타임 카운터 디스플레이

A/V/TC/CM 더빙을 하는 경우, 6단계에서 카세트를 넣는다면 기기와 재생기에 있는 카세트의 메모리 용량이 자동 체크됩니다. 원본 테이프의 카세트 메모리 용량이 레코딩 테이프 용량 보다 작다면, 위의 메시지가 나타납니다. 이 경우, 카세트 메모리 용량이 좀더 큰 레코딩 테이프로 교체합니다.

A/V/TC/CM 더빙 작업의 7단계에서 아래의 메시지가 나타나는 경우

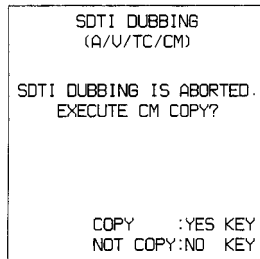

모니터 스크린

Copy CM?

타임 카운터 디스플레이

A/V/TC/CM 더빙을 하는 경우, 7단계에서 STOP 버튼을 눌러 더빙을 멈추거나 원본 테이프가 레코딩 테이프보다 길기 때문에 더빙이 정지된다면 카세트 메모리 내용을 복사할 지를 확인하는 메시지가 나타납니다.

카세트 메모리 내용을 복사하려면, SET(YES) 버튼을 누릅니다.

카세트 메모리 내용을 복사하기를 원하지 않는다면 RESET(NO) 버튼을 누릅니다. 그러나, RESET(NO) 버튼을 누르면 카세트 메모리의 내용과 테이프에 레코딩된 자료는 일치하지 않을 수 있습니다.

메뉴 구성

다음 그림에서 보이는 것처럼, 메뉴 시스템은 4개의 레벨로 구성 되어있고 기능적으로는 3개의 부메뉴로 구성되어있습니다. : 셋업 메뉴, 자동 모드(AUTO FUNCTION) 실행 메뉴, 디지털 시간 미터 디스플레이 메뉴 이 장에서는, 메뉴 내용과 작동법을 보여주면서 그와 더불어 셋업 메뉴에 대해 설명하고 있습니다.

AUTO FUNCTION 메뉴에 대해 자세히 알기를 원한다면, 53 페이지의 "DVCAM 포맷의 디지털방식 더빙 신호"와 45 페이지의 "타임코드 레코딩-TC 삽입 기능"을 참조하기 바랍니다.

디지털 시간 미터 디스플레이에 대한 자세한 사항은 91 페이지의 "정기적인 체크"를 참조하기 바랍니다.

셋업 메뉴의 항목은 레벨 1에서 몇 개의 기능적인 그룹으로 나뉘고, MENU GRADE 항목을 제외한 셋팅은 레벨 2나 레벨 3에서 만들어집니다.

또한, 메뉴 항목은 액세스되는 빈도에 따라 2개의 카테고리로 나뉘어집니다. : 빈번한 액세스가 필요한 "기본"항목과 더 적은 빈도로 사용되는 "고급"항목, 다음 그림에서, 볼드체 항목들은 기본 항목이고 다른 항목들은 고급 항목입니다.

메뉴 셋팅은 셋팅이 이루어 진 후 기기의 전원이 꺼졌을 때도 삭제되지 않는 불휘발성 기억장치입니다.

메뉴 구성

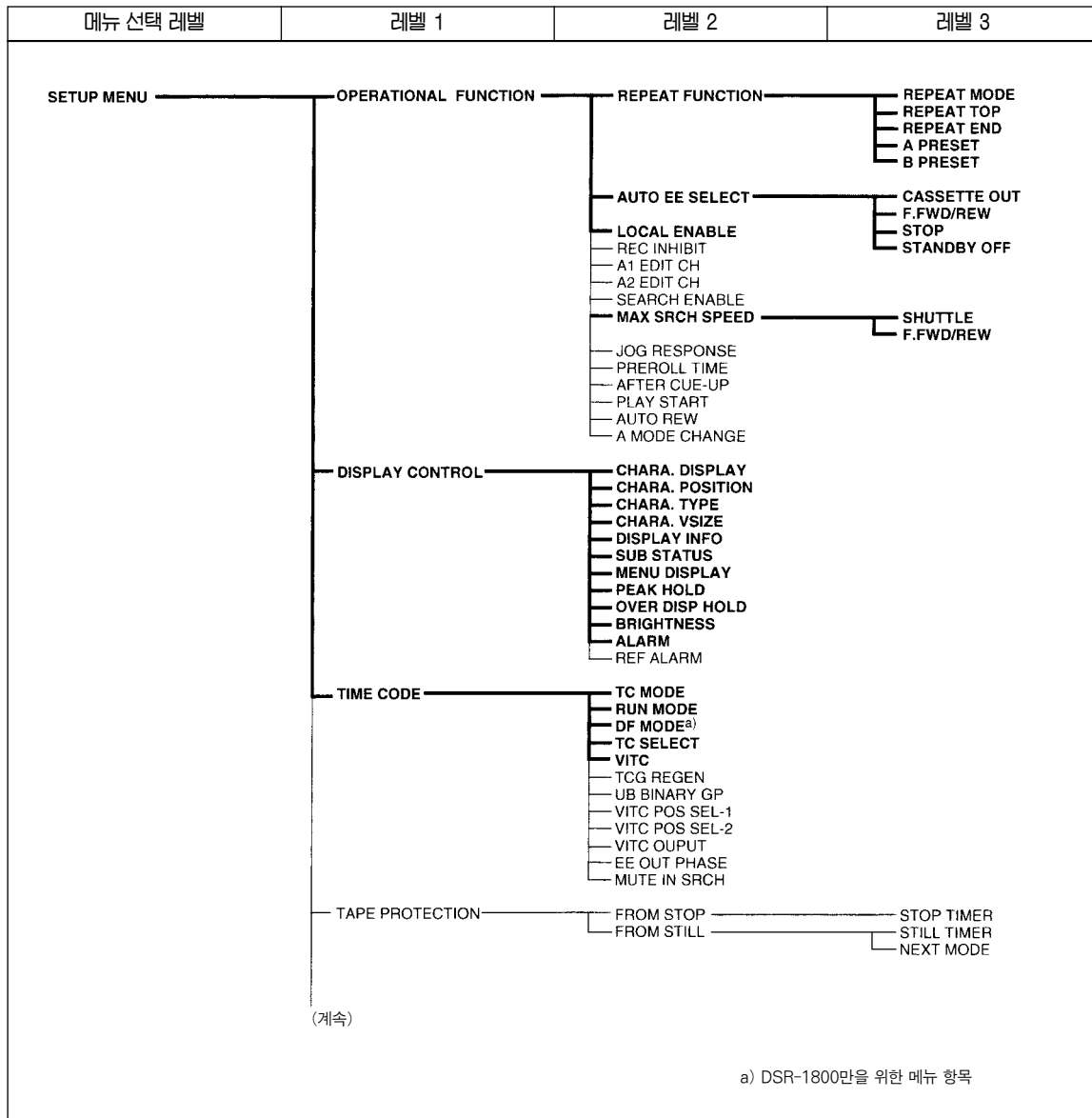

제 4장 메뉴 셋팅

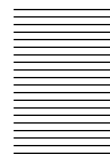
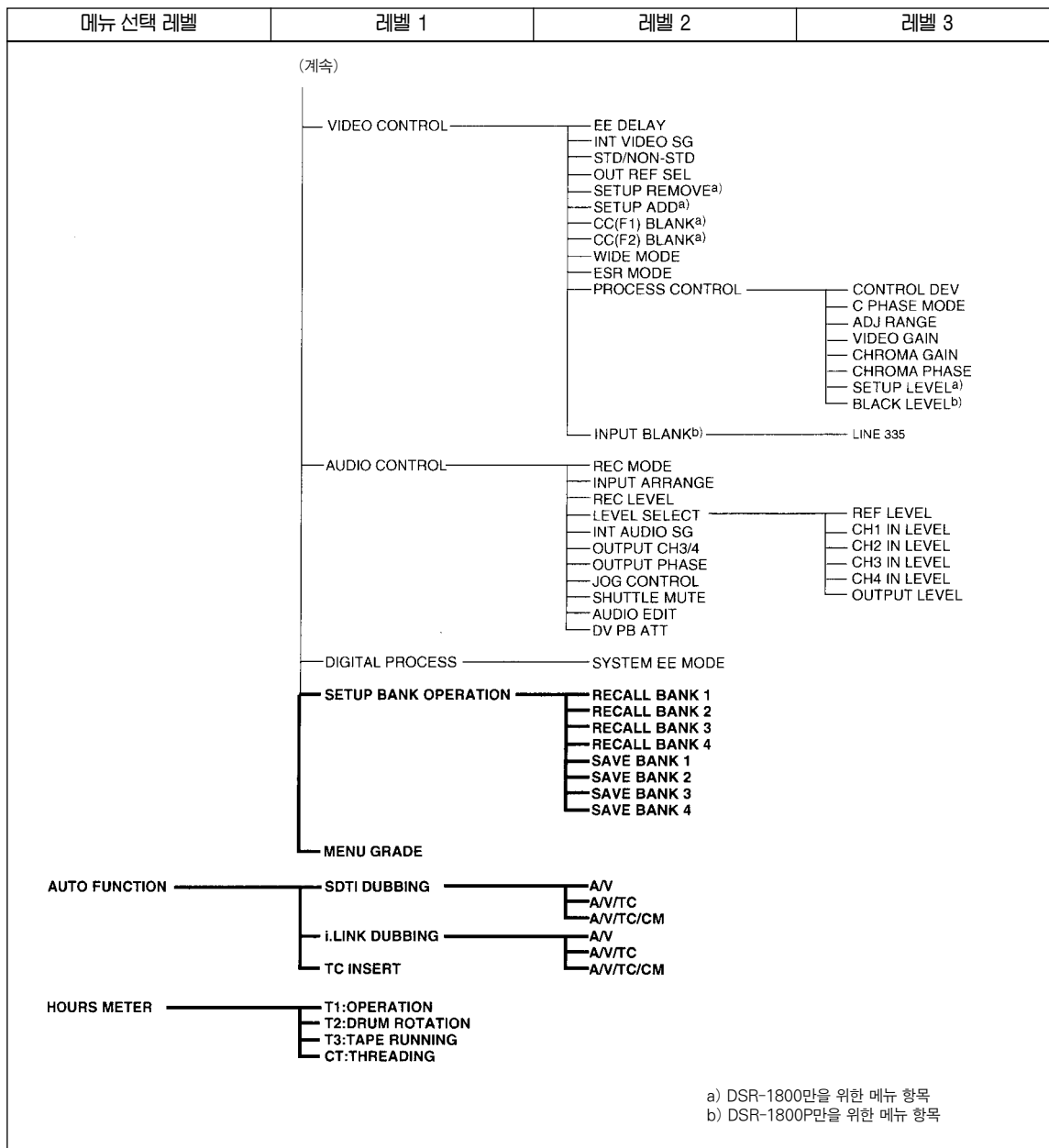

제 4장 메뉴 셋팅

메뉴 내용

셋업 메뉴

셋업 메뉴의 셋팅과 목적에 대한 설명은 다음과 같습니다.

메뉴 항목과 셋팅의 표시

- 아래의 표에서, 먼저 보이는 것은 모니터 상의 셋팅이나 각각의 메뉴 항목이고 뒤의 시각형의 각 괄호()에 나타나는 것은 타임 카운터 디스플레이 상의 셋팅입니다.

예:

모니터 스크린 상의 표시	타임 카운터 디스플레이의 표시
OPERATIONAL FUNCTION	[Optional]
CASSETTE OUT	{>> Cass. out}
*EE	{>>> EE}

- 별표가 붙은 셋팅들(예를 들어 *EE와 같은)은 출고시 디폴트 셋팅입니다.
- 타임 카운터 디스플레이에서, 1개에서 3개까지인 “)” 심볼은 현재의 메뉴 레벨에 있는 셋팅 표시들이나 항목들 앞에 옵니다. “)” 심볼의 대부분은 낮은 메뉴 레벨을 표시합니다.

메뉴 항목

OPERATING FUNCTIONAL[Operational]: 작동 셋팅들		셋팅에 대한 설명
REPEAT FUNCTION(> REP FUNC): 반복 재생 모드용 셋팅을 만듭니다.	REPEAT MODE (>> REPEAT MD): 기기를 반복 재생 모드에 놓을지를 결정합니다.	*OFF(>>> OFF): 기기를 반복 재생 모드에 놓지 않습니다. ON(>>> ON): 기기를 반복 재생 모드에 놓습니다. ON(FREEZE>(>>> FREEZE): 기기를 정지 재생 모드에 놓습니다. 이런 경우에, 기기가 반복 시작 포인트로 큐업을 하는 동안, 반복 종결 포인트의 정지 영상이 디스플레이 됩니다.
	REPEAT TOP(>> REP TOP): 반복 시작 포인트를 테이프의 시작 부분으로 할지, 포인트 A로 할지를 결정합니다.	TAPE TOP(>>> Tape top): 반복 시작 포인트는 테이프의 시작 부분이 됩니다. A POINT(>>> A point): 반복 시작 포인트는 사용자에게 의해 셋팅 됨으로써 포인트 A가 됩니다.
	REPEAT END(>> REP END): 반복 종결 포인트를 레코딩된 영상의 마지막 부분으로 할지, 테이프 마지막 부분으로 할지, 포인트 B로 할지를 결정합니다.	* VIDEO END(>>> VD end): 반복 종결 포인트는 레코딩된 영상의 마지막 부분이 됩니다. TAPE END(>>> Tape end): 반복 종결 포인트는 테이프의 마지막 부분이 됩니다. B POINT(>>> A point): 반복 종결 포인트는 사용자에게 의해 셋팅 됨으로써 포인트 B가 됩니다.
	A PRESET(>> A preset): 포인트 A의 셋팅으로 사용될 타임 코드 값을 지정합니다.	자세한 사항은 34 페이지의 “반복 재생용 포인트 A와 B의 셋팅”을 참조합니다.
	B PRESET(>> B preset): 포인트 B의 셋팅으로 사용될 타임 코드 값을 지정합니다.	자세한 사항은 34 페이지의 “반복 재생용 포인트 A와 B의 셋팅”을 참조합니다.

제 4장 메뉴 셋팅

OPERATING FUNCTIONAL[Operational]: 작동 셋팅들		셋팅에 대한 설명
AUTO EE SELECT()Auto EE): 다른 장비의 오디오/비디오 신호가 입력되는 경우, 기기를 EE 모드에 놓을지, PB 모드에 놓을지 결정합니다. 기기를 컷 편집용 레코더로 사용하는 경우에는 입력 오디오/비디오 신호를 모니터로 출력할 수 있습니다. 편집을 하는 동안 모니터 1개를 사용할 수 있습니다.	CASSETTE OUT()>> Cass. out): 카세트가 밖으로 나오면 작동합니다.	*EE()>> EE): 다른 장비에서 수신된 비디오/오디오 신호를 출력합니다. PB()>> PB): 비디오/오디오 신호는 무음상태가 됩니다.
	F. FWD/REW()>> F. FWD/REW): 빨리 감기나 되감기 모드에 있는 경우에 작동합니다.	EE()>> EE): 반복 시작 포인트는 다른 장비에서 수신된 비디오 /오디오 신호를 출력합니다. *PB()>> PB): 기기는 재생 모드에 들어가고 재생 비디오 신호를 출력합니다. 오디오 신호는 무음 상태가 됩니다.
	STOP()>> STOP): 정지 모드에 있는 경우에 작동합니다.	EE()>> EE): 다른 장비에서 수신된 비디오/오디오 신호를 출력합니다. *PB()>> PB): 기기는 재생 모드에 들어가고 정지 영상을 출력합니다.
	STANDBY OFF()>> STBY OFF): 스탠바이 해제 모드에 있는 경우에 작동합니다.	EE()>> EE): 다른 장비에서 수신된 비디오/오디오 신호를 출력합니다. *PB()>> PB): 기기는 재생 모드에 들어가고 정지 영상을 출력합니다.
LOCAL ENABLE()>> Local ENA): REMOTE 버튼에 불이 들어오면 테이프 이작동 컨트롤 버튼(EJECT, REW, PLAY, F FWD, STOP, REC) 작동 중에서 선택합니다.	ALL DISABLE()>> All DIS): 테이프의 모든 이작동 컨트롤 버튼들은 작동될 수 없습니다. * STOP & EJECT()>> STOP & EJ): STOP 과 EJECT 버튼만이 작동될 수 있습니다. ALL ENABLE()>> All ENA): 테이프의 모든 이작동 컨트롤 버튼들을 사용할 수 있습니다. 그리고, 예비 작동 시간과 같은 셋팅들이 바뀌거나 타임 데이터 디스플레이를 선택할 수 있습니다.	
REC INHIBIT()>> REC INH): 테이프에 레코딩되는 것을 방지할지를 결정합니다.	*OFF()>> OFF): 테이프에 레코딩될 수 있습니다. ON()>> ON): 테이프에 레코딩이 되는 것을 방지합니다.(앞면 패널의 REC INHIBIT 표시기에 불이 들어옵니다.)	
A1 EDIT CH()>> A1 Edit CH): A1 용으로 편집기(PVE-500)에 셋팅된 EDIT PRESET 명령을 할당할 오디오 채널을 결정합니다.	*CH-1()>> CH-1): 채널 1에 할당합니다. CH-2()>> CH-2): 채널 2에 할당합니다. CH-3()>> CH-3): 채널 3에 할당합니다. CH-1 & CH-2()>> CH-1 & 2): 채널 1과 채널 2에 할당합니다.	
A2 EDIT CH()>> A2 Edit CH): A2 용으로 편집기(PVE-500)에 셋팅된 EDIT PRESET 명령을 할당할 오디오 채널을 결정합니다.	CH-2()>> CH-2): 채널 2에 할당합니다. CH-3()>> CH-3): 채널 3에 할당합니다. CH-4()>> CH-4): 채널 4에 할당합니다. CH-3 & CH-4()>> CH-3 & 4): 채널 3과 채널 4에 할당합니다.	
SEARCH ENABLE()>> Search ENA): 기기가 탐색 모드에 들어가는 방법을 선택합니다.	*DIAL DIRECT()>> DIAL): 레코딩이나 편집을 하는 동안을 제외하고는 SEARCH 버튼을 누르거나 탐색 다이얼을 돌립니다. VIA SEARCH KEY()>> via KEY): SEARCH 버튼을 누릅니다.	
MAX SRCH SPEED()>>Max SRCH): 탐색 모드(셔틀)와 F.FWD (빨리 감기)/REW(되감기) 모드에서 테이프의 최대 속도를 지정합니다.	SHUTTLE()>> SHUTTLE): 탐색 모드(셔틀)에서 테이프의 최대 속도를 지정합니다.	X 16()>> X 16): 표준 속도의 최대 16배 *X 32()>> X 32): 표준 속도의 최대 32배 X 60()>> X 60): 표준 속도의 최대 60배
	F.FWD/REW()>>F.FWD/REW): F.FWD/REW 모드에서 테이프의 최대 속도를 지정합니다.	X 32()>> X 32): 표준 속도의 최대 32배 X 60()>> X 60): 표준 속도의 최대 60배 *X 85()>> X 85): 표준 속도의 최대 85배 MAX()>> MAX): 테이프의 최대 속도가 지정되지 않았습니다.
		참고 이 항목이 MAX로 셋팅되었을 때, 재생 비디오 신호는 무음 상태가 됩니다.



제 4장 메뉴 셋팅

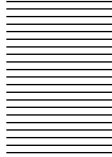

OPERATING FUNCTIONAL[Operational]: 작동 셋팅들	셋팅에 대한 설명
<p>JOG RESPONSE() JOG dial): 조그 모드에서 탐색 다이얼의 회전율에 대한 테이프 속도 지표를 선택합니다.</p>	<p>* TYPE 1(-1에서 +1)() type 1): -1에서 +1 이상의 범위에서 테이프 속도는 직선을 그리며 변합니다. TYPE 2(-3에서 +3)() type 2): -3에서 +3 이상의 범위에서 테이프 속도는 계단 모양으로 변합니다. (테이프 속도는 회전 비율과 독립적인 -1에서 +1의 범위의 영역에 의해 특징지어집니다.) TYPE 3(-3에서 +3)() type +3): -3에서 +3 이상의 범위에서 테이프 속도는 직선을 그리며 변합니다.</p> <div style="display: flex; justify-content: space-around;"> <div style="text-align: center;"> <p>TYPE2</p> </div> <div style="text-align: center;"> <p>TYPE3</p> </div> </div>
<p>PREROLL TIME() Preroll): 예비 작동 시간을 셋팅합니다.</p>	<p>0 SEC() 0sec) 에서 15 SEC() 15sec): 예비 작동 시간은 0초와 15초 사이에서는 1초의 증가율을 가지고 셋팅될 수 있습니다. 편집을 하기 위해 이 기능을 사용한다면 적어도 5초의 예비 작동 시간이 필요합니다. PVE-500과 같은 편집기가 연결되었을 때에는, 이 셋팅은 불가능하고 편집기에서의 셋팅은 효과적입니다. 예비 작동 시간 셋팅과 타임 데이터 변환 작업과 같은 작업들을 편집기에서 할 수 있습니다. 출고시 디폴트 셋팅: 5 SEC () 5 sec)</p>
<p>AFTER CUE-UP() After CUE): 큐업을 한 후 작동 모드를 선택합니다.</p>	<p>*STOP() STOP): 정지 모드 STILL() STILL): 탐색 모드에서 출력되는 정지 영상</p>
<p>PLAY START() PLAY start): 정지 모드에서 재생 모드로 변환하기 위해서 타이밍을 선택합니다. PVE-500과 같이 편집기를 포함하는 편집 시스템에서, 재생 모드를 바꾸기 전의 지연 시간이 편집 시스템의 모든 데크 상에서 같도록 이 셋팅들을 조정할 수 있습니다. 더 이상 편집용 데크를 동기화할 필요가 없고 예비 작동 시간은 짧아집니다.</p>	<p>16 FRAME DELAY() 16 delay)에서 4 FRAME DELAY() 4 delay): 숫자가 커질수록 지연 시간은 길어집니다. 이 셋팅을 조절함으로써, 편집하는 동안의 위상 동기화 시간과 예행 시간을 줄일 수 있습니다. 출고시 디폴트 셋팅: 5 FRAME DELAY() 5 delay) (DSR-1800 용)</p>
<p>AUTO REW() Auto REW): 테이프의 마지막 부분까지 재생하거나 레코딩할 때, 테이프를 자동으로 되감기할 지를 선택합니다.</p>	<p>DISABLE() DISABLE): 테이프를 자동으로 되감지 않습니다. *ENABLE() ENABLE): 테이프를 자동으로 되감습니다.</p>
<p>A MODE CHANGE () Aud change): 레코더에 장착된 테이프용으로 사용된 오디오 레코딩 모드와는 다른 오디오 레코딩 모드(1 채널 모드나 2채널 모드)를 사용하는 삼입 편집할지를 결정합니다.</p>	<p>* OFF() OFF): 하지 않습니다. ON() ON): 합니다.</p>

DISPLAY CONTROL (Display): 모니터와 기기상의 표시와 관련된 셋팅들	셋팅에 대한 설명
CHARA. DISPLAY() Chara disp): VIDEO OUT 2(SUPER) 커넥터에서 텍스트(예를 들어 타임 코드 값과 같은)를 출력할지를 결정합니다.	*ON(>> ON) : 텍스트를 출력합니다. OFF(>> OFF) : 텍스트를 출력하지 않습니다. (이렇게 셋팅하는 것 대신 MENU 버튼을 누르면 메뉴 텍스트가 출력됩니다.)
CHARA. POSITION() Chara pos): VIDEO OUT 2(SUPER) 커넥터에서 모니터로 출력된 출력물에 첨부되어 있는 텍스트의 위치를 셋팅합니다.	모니터 스크린을 보면서 메뉴 컨트롤 패널의 $\uparrow \downarrow \leftarrow \rightarrow$ 버튼을 사용하여 텍스트 위치를 조정합니다. 스텝 메뉴의 레벨 1로 되돌아가기 위해서는 MENU 버튼을 누릅니다.
CHRA.TYPE() Chara type): VIDEO OUT 2(SUPER) 커넥터에서 모니터로 출력된 출력물에 첨부되어 있는 텍스트의 문자 타입을 셋팅합니다.	모니터 스크린을 보면서 다음과 같이 셋팅합니다. *WHITE(WITH BKGD())>>White) : 검은색 배경에 흰색 문자 BLACK(WITH BKGD())>> Black) : 흰색 배경에 검은색 문자 WHITE/OUTLINE())>> W/outline) : 테두리가 검은 하얀색 문자 BLACK/OUTLINE())>>B/outline) : 테두리가 하얀 검은색 문자
CHARA.VSIZE() Chara size): 모니터 상에 첨부되는 디스플레이용으로 VIDEO OUT 2(SUPER) 커넥터에서 출력되는 타임 코드와 같은 문자들의 수직 크기를 결정합니다.	*x1())x1) : 표준 크기 x2()) x2) : 표준 크기의 2배 모니터 스크린을 보면서 선택합니다.
DISPLAY INFO() DISP info): VIDEO OUT 2(SUPER) 커넥터에서 모니터로 출력되는 출력물에 첨부되어 있는 정보를 선택합니다.	*TIME DATA & STATUS())>> Time & STA) : 타임 데이터와 작동 모드 표시 TIME DATA & UB())>> Time & UB) : COUNTER SEL 버튼을 사용하여 선택된 타임 데이터와 사용자 비트 데이터.(COUNTER SEL 버튼으로 사용자 비트 데이터를 선택하면, CNT 값과 타임코드가 나타납니다.) TIME DATA & CNT())>> Time & CNT) : COUNTER SEL 버튼을 사용하여 선택된 타임 데이터와 CNT 값.(COUNTER SEL 버튼으로 CNT를 선택하면, CNT 값과 타임코드가 나타납니다.) TIME DATA & TIME())>> Time & Time) : 타임 데이터와 VITC TIME DATA ONLY())>> Time) : 타임 데이터만 REC DATE & TIME())>> REC Date) : COUNTER SEL 버튼을 사용하여 선택된 타임 데이터가 타임 카운터 디스플레이에 나타납니다. 그리고, 레코딩 날짜와 시간이 모니터 스크린에 나타납니다.
SUB STATUS () Sub status) : VIDEO OUT 2(SUPER) 커넥터에서 모니터로 출력되는 출력물에 첨부되어 있는 추가 정보를 선택합니다.	OFF())>> OFF) : 추가 정보가 없습니다. EDIT PRESET ()>> Edit pre) : 연결된 편집기에서 편집 모드 셋팅의 표시들이 만들어집니다. TC MODE())>> TC 모드) : 내부 타임 코드 제너레이터의 작동 모드 표시 REMAIN ()>> Remain) : 테이프의 여분 AUDIO MIXING ()>> Aud mix) : 입력 오디오 믹싱 표시 ALL ()>> ALL) : 추가 정보에 관해 위에 언급된 모든 항목 <i>OFF 이외의 셋팅이 선택된 경우, 모니터에 디스플레이된 추가 정보에 대한 자세한 사항은 페이지 74의 "추가 정보의 디스플레이"를 참조합니다.</i>
MENU DISPLAY() Menu DISP): VIDEO OUT 2(SUPER) 커넥터에서 모니터로 출력된 출력물에 첨부되어 있는 메뉴 텍스트의 문자 타입을 셋팅합니다.	모니터 스크린을 보면서 다음을 셋팅합니다. *WHITE(WITH BKGD())>> White) : 검은색 배경에 흰색 문자 BLACK(WITH BKGD())>> Black) : 흰색 배경에 검은색 문자 WHITE/OUTLINE())>>W/outline) : 테두리가 검은 흰색 문자 BLACK/OUTLINE())>> B/ outline) : 테두리가 하얀 검은색 문자



DISPLAY CONTROL (Display): 모니터와 기기상의 표시와 관련된 셋팅들	셋팅에 대한 설명
PEAK HOLD() Peak hold): 오디오 레벨 미터의 피크 홀드 시간을 셋팅합니다.	OFF() OFF): 에서 1.5 SEC(1.5 sec): OFF(피크 홀드가 없는 상태에서 1.5초까지의 범위에서 0.1초 단위로 피크 홀드 시간을 셋팅합니다. 출고시 디폴트 셋팅: OFF() OFF)
OVER DISP HOLD () Hold OVER): 표시를 붙이 들어오면 오디오 레벨 미터의 OVER 표시를 계속 디스플레이할지 결정합니다.	*OFF() OFF): OVER 표시를 계속 디스플레이하지 않습니다. ON(HOLD)() ON): OVER 표시를 계속 디스플레이합니다. 참고 ON을 선택하여 디스플레이를 지속할 때, 셋팅을 OFF로 바꾸지 않는다면 디스플레이는 계속 지속됩니다.
BRIGHTNESS() Brightness): 앞면 패널 표시기의 밝기를 셋팅합니다.	최대 비율로 밝기를 셋팅합니다. 100%() 100%) * 75%() 75%) 50%() 50%)
ALRAM() ALRAM): 경고 메시지가 나타나게 할지를 결정합니다.	* ON() ON): 경고 메시지가 나타납니다. OFF() OFF): 경고 메시지가 나타나지 않습니다.
REF ALARM() REF ALARM): 레퍼런스 오디오 신호와 관련된 경고 메시지가 나타나게 할지를 결정합니다.	* ON() ON): 경고 메시지가 나타납니다. ON (LIMITED)() ON(Limit): 편집 작업을 하는 동안, 레코딩 모드, EE 모드 상태에 있을 때에만 경고 메시지가 나타납니다. OFF() OFF): 경고 메시지가 나타나지 않습니다.

TIME CODE(Time code): 타임 코드 제너레이터와 관련된 셋팅	셋팅에 대한 설명
TC MODE () TC mode): 타임코드를 사용할지 결정합니다.: 사전셋팅 초기값을 사용하는 내부 타임코드, 재발생된 타임 코드(테이프에서 판독된 타임코드로 고정된), 외부 타임코드	INT PRESET() PRESET): 사전 셋팅된 초기 값과 함께 내부 타임코드를 사용합니다. INT REGEN () REGEN): 테이프에서 판독된 타임코드로 고정된 내부 타임코드를 사용합니다. EXT REGEN () EXT): 다음과 같이 선택된 외부 타임 코드를 사용합니다. · TC가 선택된 경우 TIME CODE IN 커넥터에 입력된 외부 타임코드 · VITC가 선택된 경우 입력 비디오 신호에서 사전 셋팅된 VITC 타임코드 참고 선택된 입력 모드가 SDTI나 i.LINK(입력 선택/오디오 모드 디스플레이 섹션에서는, V: SDTI, SDTI, i.LINK 표시기에 붙어 들어 옵니다.)인 경우, 이 항목을 EXP REGEN 으로 셋팅한다면 내부 타임코드 제너레이터는 SDTI나 i.LINK 인터페이스를 통해 기기로 입력되는 외부 타임코드와 자동으로 동기화됩니다.
RUN MODE () RUN mode): 타임코드 제너레이터의 진행 (RUN) 모드를 선택합니다.	*FREE RUN () FREE RUN): 타임 코드 제너레이터는 계속 진행중입니다. REC RUN () REC RUN): 레코딩하는 동안 타임코드 제너레이터만이 진행합니다. 참고 편집기로 편집하는 동안 FREE RUN으로 셋팅합니다. REC RUN 셋팅을 사용하면 정확한 편집을 할 수 없습니다.
DF MODE() DF 모드): 타임코드 제너레이터와 타임 카운터가 드롭 프레임 모드에서 작동할지 논 드롭 프레임 모드에서 작동할 지를 결정합니다. 실시간으로 동기화를 유지하기 위해서는 일반적으로 드롭 프레임 모드를 선택합니다. 논 드롭 프레임 모드는 컴퓨터 그래픽을 사용하거나 프레임 계산을 기본으로 하여 작동할 때 사용할 수 있습니다.	*ON(DF)() ON(DF): 드롭 프레임 모드 OFF(NDF)() OFF(NDF): 논 드롭 프레임 모드

TIME CODE{Time code}: 타임 코드 제너레이터와 관련된 셋팅	셋팅에 대한 설명
TC SELECT () TC select): 타임 카운터 디스플레이에 디스플레이될지 TC나 VITC에 디스플레이 될지를 결정합니다.	VITC(>> VITC): 디스플레이 VITC *TC(>> TC): 디스플레이 TC
VITC(<<VITC): 내부적으로 발생된 타임코드를 VITC로 레코딩 할지 결정합니다.	OFF(>> OFF): 내부적으로 발생된 타임코드를 VITC로 레코딩 하지 않습니다. (입력 비디오 신호의 VITC 사전셋팅은 변경되지 않은 채 레코딩됩니다.) *ON(>> ON): 내부적으로 발생된 타임코드를 VITC로 레코딩합니다.
TCG REGEN() TCG regen): 타임코드 제너레이터가 발생 모드에 있을 때 재생성되기 위해 신호를 선택합니다.(즉, TC MODE 메뉴 항목이 INT REGEN 이나 EXT REGEN으로 선택된 경우).	*TC & UB (>> TC & UB): 타임코드와 사용자 비트가 재생됩니다. TC(>> TC): 타임코드만이 재생성됩니다. UB(>> UB): 사용자 비트만이 재생성됩니다.
UB BINARY GP. () Binary Gp): 타임코드 제너레이터의 사용자 비트 2진수 그룹 플래그를 선택합니다. 참고 TC MODE 메뉴 항목이 EXP REGEN으로 셋팅되는 경우, 사용자 비트 2진수 그룹 플래그 셋팅은 기기로 입력된 타임코드의 셋팅을 따릅니다.	*000:NOT SPECIFIED (>> 000): 문자가 지정되지 않았습니다. *000:ISO CHARACTER (>> 001): 8비트 문자가 ISO66과 ISO2022로 형성되었습니다. 010: UNASSIGNED-1 (>> 010): 불확정 011: UNASSIGNED-2 (>> 011): 불확정 100: UNASSIGNED-3 (>> 100): 불확정 101: PAGE/LINE (>> 101): 복합성 110: UNASSIGNED-4 (>> 110): 불확정 111: UNASSIGNED-5 (>> 111): 불확정
VITC POP SEL-1() VITC pos-1): VITC를 삽입할 때 사용할 수 있는 라인을 선택합니다. 참고 VITC 신호를 2곳에 삽입할 수 있습니다. 2곳에 삽입하기 위해서는 이 항목과 VITC POS SEL-2를 셋팅합니다.	12 LINE (>> 12 line) 에서 20 LINE(>> 20 line): 12에서 20까지의 라인중에서 선택할 수 있습니다. 출고시 디폴트 셋팅: 16 LINE(>> 16 line)
VITC POP SEL-2() VITC pos-2): VITC를 안에 삽입할 때 사용할 수 있는 라인을 선택합니다. 참고 VITC 신호를 2곳에 삽입할 수 있습니다. 2곳에 삽입하기 위해서는 이 항목과 VITC POS SEL-1을 셋팅합니다.	12 LINE (>> 12 line) 에서 20 LINE(>> 20 line): 12에서 20까지의 라인중에서 선택할 수 있습니다. 출고시 디폴트 셋팅: 18 LINE(>> 18 line)
VITC OUTPUT() VITC out): VITC로 출력되는 타임 코드를 선택합니다.	OFF(>> OFF): VITC를 출력하지 않습니다. TC(>> TC): VITC로 변환시킨 후 TC를 출력합니다. * VITC(>>VITC): VITC를 출력합니다.
EE OUT PHASE() EE out): 타임코드를 레코딩하는 경우와 STOP REC 모드(forced EE 모드)에 있는 경우, TIME CODE OUT 커넥터에서 출력된 LTC 신호의 출력 위상을 결정합니다.	* MUTE (>> mute): 출력물을 음소거 상태로 만듭니다. THROUGH(>> through): TIME CODE IN 커넥터로 입력된 타임코드를 출력합니다.(67 페이지의 예로든 배치표를 참조합니다.) VIDEO INPUT PHASE (>> V input): 입력 비디오 신호 위상과 같은 위상을 가진 타임 코드를 출력합니다.(67 페이지의 예로든 배치표를 참조합니다.) VIDEO OUTPUT PHASE(>> V output): 출력 비디오 신호 위상과 같은 위상을 가진 타임코드를 출력합니다.(68 페이지의 예로든 배치표를 참조합니다.)
MUTE IN SRCH()Mute in SR): 탐색(조그/셔틀) 모드에서 TIME CODE OUT 커넥터의 출력물을 음소거 상태로 만들지 결정합니다.	* ON(>> ON): 음소거 상태 OFF(>> OFF): 음소거 상태 해제



TAPE PROTECTION(Tape protect): 테이프와 비디오 헤드 보호와 관련된 셋팅		셋팅에 대한 설명
FROM STOP (>) From STOP): 정지 모드에서 테이프 보호 모드로 바뀌는 시간을 셋팅합니다.	STOP TIMER (>>) STP timer): 정지 모드에서 테이프 보호 모드로 바뀌는 시간을 셋팅합니다.	5 MIN (>>>) 5 min)에서 0.5 SEC(>>>) 0.5 sec): 0.1 초씩 변하는 0.5 초에서 5 분까지의 범위에서 12개의 셋팅을 선택합니다. 출고시 디폴트 셋팅: 1 MIN (>>>) 1 min)
FROM STILL (>) From STILL): 스틸 탐색 모드에서 테이프 보호 모드로 바뀌는 시간을 셋팅합니다. 또한, 테이프 보호 모드의 타임을 선택합니다.	STILL TIMER (>>) STL timer): 스틸 탐색 모드에서 테이프 보호 모드로 바뀌는 시간을 셋팅합니다.	5MIN (>>>) 5min)에서 0.5 SEC(>>>) 0.5 sec): 0.1 초씩 변하는 0.5초에서 5분까지의 범위에서 12개의 셋팅을 선택합니다. 출고시 디폴트 셋팅: 1MIN (>>>) 1min)
	NEXT MODE(>>>)Next mode): STILL TIMER 메뉴 항목을 사용하여 셋팅된 시간이 경과하면 스틸 탐색 모드 뒤에 올 테이프 보호 모드의 타임을 선택합니다.	

VIDEO CONTROL(Video): 비디오 컨트롤과 관련된 셋팅		셋팅에 대한 설명
EE DELAY (>>) EE delay): 비디오 순환 진행을 하는 그때까지 비디오 입력 신호와 관련되어 지연된 채로 E-E 비디오 신호가 출력됩니다. 이런 항목을 사용하여, 비디오 신호 지연과 일치하는 양에 따라 출력 비디오 신호에 첨부된 싱크(Sync) 신호를 지연할지를 결정합니다.		* SYNC DELAY (>>) sync): 싱크(sync) 신호를 첨부하기 전, 시간의 앞치 양에 따라 싱크(sync) 신호를 지연시킵니다. VIDEO DELAY (>>) video): 입력 신호와 타이밍이 같은 싱크(sync) 신호를 첨부합니다.
INT VIDEO SG (>) Video SG): 내부 테스트 신호 제너레이터에서 출력되는 테스트 신호를 선택합니다. VIDEO IN 버튼을 사용하여 SG를 선택하면, 내부 테스트 신호 제너레이터는 선택된 테스트 신호를 출력합니다. 이 신호를 레코딩될 수 있습니다.		* 75% COLOR BARS (>>) 75% bars): 75% 컬러 바 신호 BLACK BURST (>>) BB): 블랙 버스트 신호
STD/NON-STD (>) STD/N-STD): 콤포지트 비디오나 S-비디오 입력에 따라 STD나 NON-STD 모드를 선택합니다.		* FORCED STD (>>) STD): 항상 STD 모드가 사용됩니다 (forced STD 모드). FORCED N-STD (>>) NON-STD): 입력 비디오 신호가 불안정한 경우 이 셋팅을 사용합니다(forced NON-STD 모드).
OUT REF. SEL (>) Out Ref.): 사용할 레퍼런스 비디오 신호를 선택합니다.		* REF VIDEO (>>) REF): REF. VIDEO IN 커넥터에 레퍼런스 비디오 신호로 입력된 신호를 사용합니다. 편집되는 입력 비디오 신호는 레퍼런스 비디오 신호를 동기화하는 데 필요합니다. INPUT VIDEO (>>) INPUT): INPUT SELECT 색선의 VIDEO IN 버튼을 사용하여 선택된 입력 비디오 신호를 사용합니다.
SETUP REMOTE (>) Setup add): 아날로그 비디오 신호가 디지털 신호로 바뀔 때, 입력 아날로그 비디오 신호에서 블랙 셋업(7.5 IRE)을 제거할지를 결정합니다.		* OFF (>>) OFF): 블랙 셋업을 제거하지 않습니다. ON(REMOVE) (>>) ON): 블랙 셋업을 제거합니다.
SETUP ADD (>) Setup add): 아날로그 비디오 출력 신호에 블랙 셋업을 첨부할지를 결정합니다.		* OFF (>>) OFF): 블랙 셋업을 첨부하지 않습니다. ON(ADD): (>>) ON): 블랙 셋업을 첨부합니다.
CC(F1) BLACK (>) CC1 blank): 출력 비디오 신호의 첫 번째 영역(필드)에 첨부되어 있는 폐쇄된 캡션 신호를 음소거 상태로 놓을지 결정합니다.		* OFF (>>) OFF): 음소거 상태를 해제합니다. ON (>>) ON): 음소거 상태
CC(F2) BLANK (>) CC2 blank): 출력 비디오 신호의 두 번째 영역(필드)에 첨부되어 있는 폐쇄된 캡션 신호를 음소거 상태로 놓을지 결정합니다.		* OFF (>>) OFF): 음소거 상태를 해제합니다. ON (>>) ON): 음소거 상태

제 4장 메뉴 셋팅

VIDEO CONTROL[Video]: 비디오 컨트롤과 관련된 셋팅		셋팅에 대한 설명
WIDE MODE(>) Wide mode): 레코딩/재생하고 있는 영상이 첨부된 와이드 스크린 화면 비에 관한 정보를 보관할지를 결정합니다.		<p>* AUTO (>)Auto): 레코딩되거나 재생되는 영상이 와이드 스크린의 화면 비율 정보에 첨부되는 경우에 정보를 보관합니다.</p> <p>OFF: (>) OFF): 와이드 스크린의 화면 비율 정보를 보관하지 않습니다.</p> <p>ON(>) ON): 영상을 레코딩하거나 재생할 때마다, 와이드 스크린의 화면 비율 정보를 보관합니다.</p>
ESR MODE(>) ESR mode): 가장자리 부분송파의 변형 (ESR)을 허락할지를 선택합니다.		<p>* OFF (>) OFF): 허락하지 않습니다.</p> <p>ON(>) ON): 허락합니다.</p> <p>컴포지트 신호를 재생하는 경우, ON으로 셋팅합니다.</p>
PROCESSCONTROL (>)procctrl]	CONTROL DEV(>>) Ctrl dev): 내부 디지털 비디오 프로세서의 컨트롤 방법을 선택합니다.	<p>*REMOTE(>>) REMOTE): UVB-600이나 BVR-50과 같은 리모콘(옵션)을 사용하여 내부 디지털 비디오 프로세서를 리모트 컨트롤합니다.</p> <p>MENU(>>) MENU): 셋업 메뉴를 사용하여 내부 디지털 비디오 프로세서용 셋팅을 변경합니다.</p>
	C PHASE MODE (>>) C Phas MD): 크로마 위상을 컨트롤하기 위해 위상 회전 모드를 선택합니다. 이 셋팅은 콤포지트, S 비디오, SDI, 콤포넌트 비디오 신호의 출력 레벨에 영향을 끼칩니다.	<p>*U/V (COMPOSITE)(>>) Cmpst): 콤포넌트 벡터스큐프를 사용하여 콤포지트 비디오 출력 레벨을 관찰할 때 이 셋팅을 선택합니다.</p> <p>PB/PR(COMPONENT)(>>) Cmpnt): 콤포넌트 벡터스큐프를 사용하여 콤포넌트 비디오 출력 레벨을 관찰할 때 이 셋팅을 선택합니다.</p>
	ADJ RANGE(>>) Adj range): VIDEO와 CHROMA 게인의 다양한 범위를 선택합니다.	<p>* -3에서 +3(dB) (>>) -3/+3): -3dB에서 +3dB</p> <p>WIDE(>>) wide): -∞에서 +3dB</p>
	VIDEO GAIN (>)V gain): 비디오 출력 레벨을 조정합니다.	<p>00H에서 3FFH</p> <p>출고시 디폴트 셋팅: 200 H</p>
	CHROMA GAIN (>>) C gain): 크로마 출력 레벨을 조정합니다.	<p>00H에서 3FFH</p> <p>출고시 디폴트 셋팅: 200 H</p>
	CHROMA PHASE (>>) C gain): 크로마 위상을 조정합니다.	<p>00H에서 FFH</p> <p>출고시 디폴트 셋팅: 80 H</p>
	SETUP LEVEL (>>) Setup lev): 블랙 셋업 레벨을 조정합니다.	<p>00H에서 3FFH</p> <p>출고시 디폴트 셋팅: 200 H</p>
	AUDIO CONTROL[Audio]: 오디오 컨트롤과 관련된 셋팅	
REC MODE(>) REC mode): 오디오 레코딩 모드를 선택합니다.		<p>* 2 CHANNEL(48kHz)(>) 2 ch): 2 채널, 48kHz 모드</p> <p>4 CHANNEL(32kHz)(>) 4 ch): 4 채널, 32kHz 모드</p>



제 4장 메뉴 셋팅

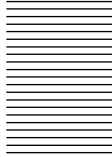

AUDIO CONTROL(Audio): 오디오 컨트롤과 관련된 셋팅		셋팅에 대한 설명
INPUT ARRANGE()Input arg): 입력 오디오를 믹싱하기 위해 셋팅합니다.		<p>셋팅의 ON과 OFF를 고정하기 위해서 화살 키 ↑↓←→ 로 커서와 SET 키를 움직여 셋팅합니다.</p> <div style="text-align: center;"> </div> <p>① 입력 오디오 채널 1("in 1")은 테이프의 오디오 채널 1("ch 1")에 레코딩되어 있습니다. ② 입력 오디오 채널 2와 4 ("in 2"와 "in 4")는 테이프의 오디오 채널 2("ch 2")에 레코딩되어 있습니다. ③ 입력 오디오 채널 4("in 4")는 테이프의 오디오 채널 3("ch 3")에 레코딩되어 있습니다. ④ 입력 오디오 채널 3("in 3")는 테이프의 오디오 채널 4("ch 4")에 레코딩되어 있습니다.</p>
REC LEVEL() REC level): 앞면 패널의 AUDIO INPUT LEVEL 컨트롤 높을 사용할지를 결정합니다.		<p>* VARIABLE() Variable): 컨트롤 높을 사용합니다. PRESET() Preset): 컨트롤 높을 사용하지 않습니다.</p>
LEVEL SELECT() Level Sel)	REF LEVEL () REF Level): 오디오 레퍼런스 레벨을 선택합니다(헤드룸).	<p>-12 dB() -12dB) 16dB() -16dB) *-20dB() -20dB)(DSR-1800 용 출고시 디폴트 셋팅)</p>
	CH1 IN LEVEL () CH1 input): AUDIO IN CH-1 커넥터에 입력된 신호의 오디오 레벨에 따라 오디오 레벨 셋팅을 선택합니다.	<p>*+4 dB() +4dB) 0 dB() 0dBm) -6dB() -6dBm)</p>
	CH2 IN LEVEL () CH2 input): AUDIO IN CH-2 커넥터에 입력된 신호의 오디오 레벨에 따라 오디오 레벨 셋팅을 선택합니다.	<p>*+4 dB() +4dB) 0 dB() 0dBm) -6dB() -6dBm)</p>
	CH3 IN LEVEL () CH3 input): AUDIO IN CH-3 커넥터에 입력된 신호의 오디오 레벨에 따라 오디오 레벨 셋팅을 선택합니다.	<p>*+4 dB() +4dB) 0 dB() 0dBm) -6dB() -6dBm)</p>
	CH4 IN LEVEL () CH4 input): AUDIO IN CH-4 커넥터에 입력된 신호의 오디오 레벨에 따라 오디오 레벨 셋팅을 선택합니다.	<p>*+4 dB() +4dB) 0 dB() 0dBm) -6dB() -6dBm)</p>
	OUTPUT LEVEL() Out Level): 아날로그 오디오 출력 레퍼런스 레벨을 선택합니다.	<p>*+4 dB() +4dB) 0 dB() 0dBm) -6dB() -6dBm)</p>

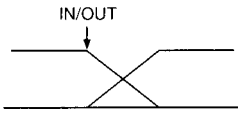
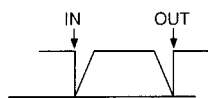
AUDIO CONTROL(Audio): 오디오 컨트롤과 관련된 셋팅	셋팅에 대한 설명
INT AUDIO SG(>) Audio SG): 내부 오디오 테스트 신호 제너레이터의 작업을 선택합니다.	SILENCE (>) silence): 무음 신호 * 1kHz SINE(>) 1kHz): 1 kHz, -20 dB FS 사인파 신호. 앞면 패널에 있는 INPUT SELECT 섹션에서 입력된 오디오로 SG를 선택하는 경우, 오디오 테스트 신호 제너레이터에 의해 발생된 오디오 테스트 신호가 입력됩니다.
OUTPUT CH 3/4(>)OUT ch 3/4): AUDIO OUT CH-3과 AUDIO OUT CH-4 커넥터에서 출력될 신호를 선택합니다.	* LINE OUT (>) line out): AUDIO OUT CH-3과 AUDIO OUT CH-4 커넥터에서 오디오 채널 3과 오디오 채널 4 신호를 출력합니다. MONITOR OUT(>) monitor): AUDIO OUT CH-3과 AUDIO OUT CH-4 커넥터에서 모니터 오디오 L 채널 (CH-1)과 모니터 오디오 R-채널 (CH-2) 신호를 각각 출력합니다.
OUTPUT PHASE(>) Out phase): 오디오 재생 신호 출력 타이밍을 선택합니다.	AUDIO OUTPUT PHASE: 0에서 FF(이 범위에서 선택합니다.) 레퍼런스 지점은 80H의 셋팅과 일치합니다. 80H보다 작은 값이 선택되면 출력 타이밍이 진행되고 80H보다 큰 값이 선택되면 출력 타이밍은 지연됩니다. (80H=128 samples=약 2.7 ms, 1 sample= 약 20 μ s) 출고시 디폴트 셋팅: 80
JOG CONTROL(>) Jog ctrl): 저속 재생을 하는 동안 오디오 재생 속도를 조정할지 선택합니다.	OFF(>) OFF): 오디오 재생 속도를 조정하지 않습니다. * ON(>) ON): 오디오 재생 속도를 조정합니다.
SHUTTLE MUTE(>) Shuttl mute): 왕복 재생을 하는 동안 오디오를 음소거 상태로 셋팅합니다.	* OFF(>) OFF): 음소거 상태를 해제합니다. CUEUP or PREROLL(>) CUEUP): 큐-업이나 예비 작동을 하는 동안 음소거 상태가 됩니다. FULL(>) FULL): 셔틀 모드에서 음소거 상태가 됩니다.
AUDIO EDIT (>)Audio edit): 오디오 신호를 위한 편집 타이밍을 선택합니다.	CUT EDITI (>) Cut edit): 컷 편집(편집 포인트에는 재생하는 동안 노이즈를 일으키는 불연속적인 오디오 신호가 나타납니다.) * CROSS FADE (>) Cross): 크로스-페이드  FADE IN/OUT (>) Fade): 페이드 인과 페이드 아웃 
DV PB ATT(>)DV PB ATT): 사용자 DV 포맷에서 레코딩된 테이프를 재생할 때, 오디오 출력 레벨을 감쇄 시킬지 선택합니다.	OFF(>) OFF): 감쇄하지 않습니다. * ON(>) ON): 감쇄합니다.

제 4장 메뉴 셋팅

DIGITAL PROCESS(Digi. proc0): 디지털 처리에 관한 셋팅	셋팅에 대한 설명
SYSTEM EE MODE (>)System EE): 바이패스 E-E 모드나 시스템 E-E 모드를 선택합니다.	* OFF(>) OFF): 바이패스 E-E(원래 셋팅) ON(>) ON): 시스템 E-E

SETUP BANK OPERATION(Setup Bank): 메뉴 बैं크 작업과 관련된 셋팅	셋팅에 대한 설명
RECALL BANK1(>) Recall 1): 메뉴 बैं크 1에서 메뉴 셋팅을 소환합니다.	ON으로 셋팅한 후, SET(YES) 버튼을 누릅니다.
RECALL BANK2(>) Recall 2): 메뉴 बैं크 2에서 메뉴 셋팅을 소환합니다.	ON으로 셋팅한 후, SET(YES) 버튼을 누릅니다.

SETUP BANK OPERATION(Setup Bank): 메뉴 뱅크 작업과 관련된 셋팅	셋팅에 대한 설명
RECALL BANK3(> Recall 3): 메뉴 뱅크 3에서 메뉴 셋팅을 소환합니다.	ON으로 셋팅한 후, SET(YES) 버튼을 누릅니다.
RECALL BANK4(> Recall 4): 메뉴 뱅크 4에서 메뉴 셋팅을 소환합니다.	ON으로 셋팅한 후, SET(YES) 버튼을 누릅니다.
SAVE BANK 1(> Save 1): 메뉴 뱅크 1에 현재의 메뉴 셋팅을 저장합니다.	ON으로 셋팅한 후, SET(YES) 버튼을 누릅니다.
SAVE BANK 2(> Save 2): 메뉴 뱅크 2에 현재의 메뉴 셋팅을 저장합니다.	ON으로 셋팅한 후, SET(YES) 버튼을 누릅니다.
SAVE BANK 3(> Save 3): 메뉴 뱅크 3에 현재의 메뉴 셋팅을 저장합니다.	ON으로 셋팅한 후, SET(YES) 버튼을 누릅니다.
SAVE BANK 4(> Save 4): 메뉴 뱅크 4에 현재의 메뉴 셋팅을 저장합니다.	ON으로 셋팅한 후, SET(YES) 버튼을 누릅니다.

MENU GRADE(Menu grade): 디스플레이할 메뉴 항목 선택	셋팅에 대한 설명
메뉴를 사용하는 경우에는, 기본 항목 또는, 기본항목과 고급 항목을 모니터 스크린과 타임 카운터 디스플레이에 디스플레이 할지 결정합니다.	*BASIC(> Basic): 기본항목만을 디스플레이 합니다. ENHANCED(> Enhanced): 기본 항목과 고급 항목을 디스플레이 합니다.



타임코드 출력을 위한 EE OUT PHASE 셋팅

EE OUT PHASE 메뉴 항목을 셋팅하는 경우에는 다음을 참조합니다.

· THROUGH 모드

이 모드에서, LTC 신호는 입력 타임코드 신호와 동기화된 위상과 함께 출력됩니다.

이 모드는 VCR에 있는 다중 장비의 신호를 레코딩할 때에 적합합니다. 캠코더가 젠록(genlock) 모드에 있는 경우, 타임코드의 정확도는 ± 0 프레임이 됩니다. 캠코더가 젠록(genlock) 모드에 없는 경우, 타임코드 정확도는 ± 1 프레임이 됩니다.

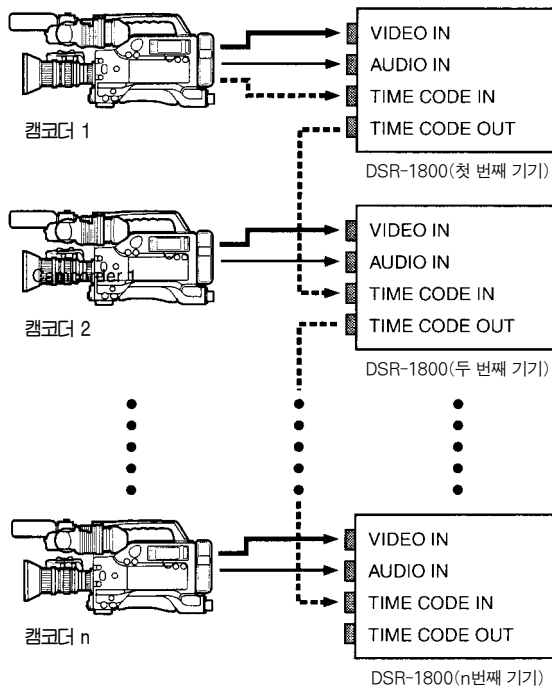

- 콤포지트 비디오 신호, S-비디오 신호
- 오디오 신호
- - - 타임코드 신호

· VIDEO INPUT PHASE 모드

타임코드 출력 신호는 입력 비디오 신호와 동기화됩니다.

이 모드는 1개의 장비에서 출력되는 출력물이 VCR에 레코딩되는 경우에 적합합니다. 연결은 loop-through 연결입니다.

이 모드에서, 첫번째 VCR부터 n번째 VCR까지 모든 VCR에 같은 타임코드가 레코딩됩니다.

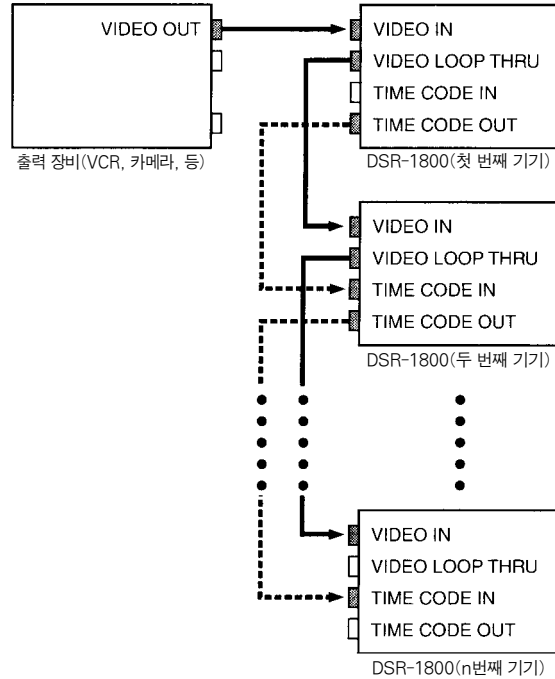

- 콤포지트 비디오 신호, SDI(비디오와 오디오) 신호
- - - 타임코드 신호



제 4장 메뉴 셋팅

· VIDEO OUTPUT PHASE 모드

타임코드 출력 신호는 출력 비디오 신호와 동기화됩니다.
 이 모드는 1개의 장비에서 출력되는 출력물을 비디오, 오디오,
 타임코드에 대한 각각의 케이블이 부착된 VCR로 출력하는 경
 우에 이 모드를 사용하는 것이 좋습니다.
 이 모드에서, 첫번째 VCR부터 n번째 VCR까지 모든 VCR에
 같은 타임코드가 레코딩됩니다.

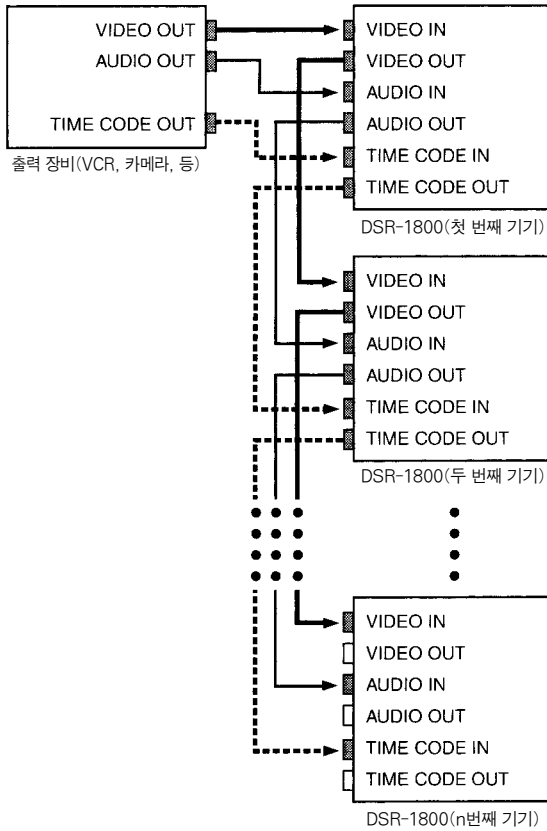

제 4장 메뉴 셋팅

- · 콤포지트 비디오 신호
- · S-비디오 신호
- · 아나로그 콤포넌트 신호
- · SDI (비디오와 오디오)신호
- 오디오 신호
- - - 타임코드 신호

자동 모드(AUTO FUNCTION) 확장 메뉴

다음 표는 자동 모드 확장 메뉴에 있는 항목의 목적과 기능에 대해 설명하고 있습니다.

각각의 항목의 사용에 대한 자세한 사항은 페이지 50의 "DV-CAM 포맷의 디지털 방식 더빙 신호"와 페이지 45의 "타임코드 레코딩-TC 삽입 기능"을 참조합니다.

메뉴 내용

SDTI DUBBING-SDTI dub): SDTI 더빙용 데이터 선택	셋팅
SDTI(QSDI) 인터페이스를 통해 더빙을 하기 위해서는, 더빙에 적합한 데이터를 선택합니다.	<p>A/V(>)A/V): 오디오와 비디오를 더빙합니다. A/V/TC(>)A/V/TC): 오디오, 비디오, 타임코드를 더빙합니다. A/V/TC/CM(>)A/V/TC/CM): 오디오, 비디오, 타임코드, 카세트메모리 내용을 더빙합니다.</p> <p>참고 A/V가 선택되면, 레코딩된 타임코드는 셋업 메뉴의 TIME CODE 메뉴 항목(페이지 60 참조)의 셋팅을 따릅니다.</p>
i.LINK DUBBING (i.LINK dub): i.LINK 더빙용 데이터 선택	셋팅
i.LINK 인터페이스를 통해 더빙을 하기 위해서는, 더빙에 적합한 데이터를 선택합니다.	<p>A/V(>)A/V): 오디오와 비디오를 더빙합니다. A/V/TC(>)A/V/TC): 오디오, 비디오, 타임코드를 더빙합니다. A/V/TC/CM(>)A/V/TC/CM): 오디오, 비디오, 타임코드, 카세트메모리 내용을 더빙합니다.</p> <p>참고 A/V가 선택되면, 레코딩된 타임코드는 셋업 메뉴의 TIME CODE 메뉴 항목(페이지 60 참조)의 셋팅을 따릅니다.</p>
TC INSERT (TC insert): 타임코드 재기록	셋팅
원하는 대로 셋팅이 가능한 초기값의 타임코드를 재기록합니다.	-



제 4장 메뉴 셋팅

메뉴 셋팅 변경

이 절은 메뉴 셋팅의 변경 방법에 대해 설명하고 있습니다.

셋팅 변경에 사용되는 버튼

다음과 같은 메뉴 컨트롤 패널 버튼을 사용하여 메뉴 셋팅을 변경합니다.

메뉴 컨트롤 버튼	기능
MENU 버튼	<ul style="list-style-type: none"> · 메뉴를 열고 메뉴 컨트롤 모드를 시작합니다. · 메뉴를 닫고 메뉴 컨트롤 모드에서 빠져나옵니다.
↑ 와 ↓ 버튼	이 버튼을 사용하여 현재의 레벨 안에서 커서를 위/아래로 움직이면 항목이나 셋팅을 선택할 수 있습니다. 이 버튼을 계속 누르고 있으면 커서는 계속 이동합니다.
← 와 → 버튼	<ul style="list-style-type: none"> · → 버튼을 누르면 한 레벨 아래로 내려갑니다. · ← 버튼을 누르면 한 레벨 위로 올라갑니다. 이 버튼을 계속 누르고 있으면 커서는 계속 이동합니다.
RESET (NO) 버튼	<ul style="list-style-type: none"> · 셋팅을 출고시 디폴트 셋팅으로 되돌립니다. · 모니터의 프롬프트에 마이너스 반응을 보냅니다.
SET(YES) 버튼	<ul style="list-style-type: none"> · 새로운 셋팅을 메모리에 저장합니다. · 모니터의 프롬프트에 플러스 반응을 보냅니다.

제 4장 메뉴 셋팅

기본 항목의 셋팅 변경

출고시 디폴트 셋팅은 기본 항목만을 디스플레이 합니다.

기본 항목의 셋팅을 변경하려면 다음 진행을 따릅니다.

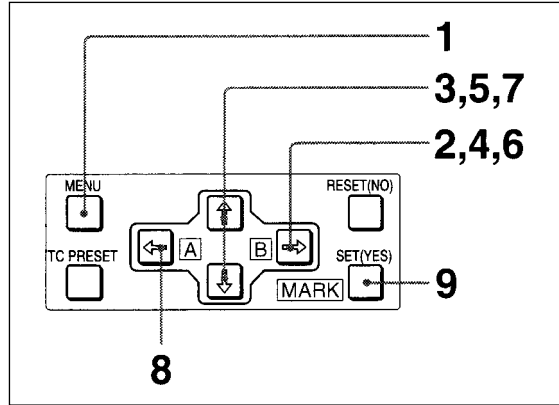

1 메뉴 컨트롤 패널의 MENU 버튼을 누릅니다.

선택된 "SYSTEM MENU"가 반전되어 디스플레이된 채, 메뉴 선택 레벨 디스플레이가 모니터에 나타납니다. 기기의 타임 카운터 디스플레이에는 현재 선택된 항목만이 나타납니다. 항목명이 길면 약자로 나타납니다.

메뉴 선택 레벨 디스플레이

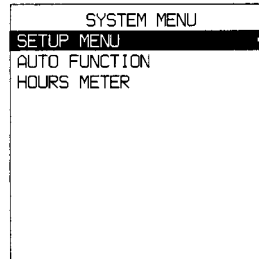

모니터 스크린

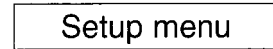

Setup menu

타임 카운터 디스플레이

2 ⇨ 버튼을 누릅니다.

메뉴 레벨 1의 모든 항목이 디스플레이됩니다.

레벨-1 메뉴 디스플레이

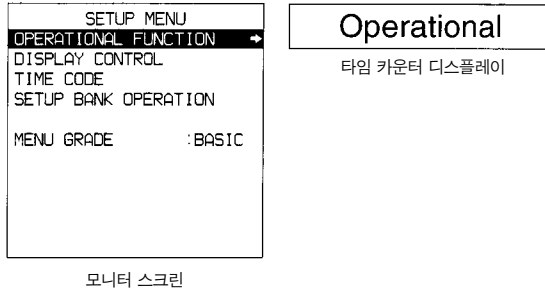

3 ⇨ 나 ↓ 버튼을 눌러 필요한 항목을 선택합니다.

예: "DISPLAY CONTROL"이 선택되면 디스플레이합니다.



4 ⇨ 버튼을 누릅니다.

3단계에서 선택된 메뉴 항목용 메뉴 레벨 2가 디스플레이됩니다.

예: "DISPLAY CONTROL"용 레벨 2 디스플레이

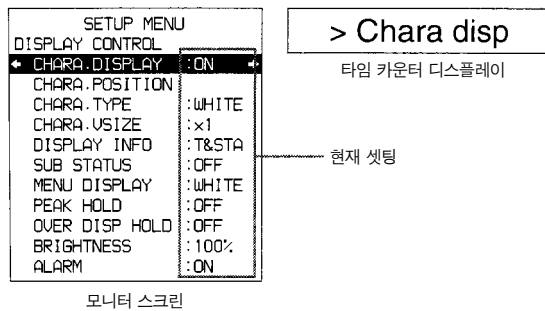

5 ⇨ 나 ↓ 버튼을 눌러 변경할 셋팅의 항목을 선택합니다.

⇨ 버튼을 눌러 레벨 3의 메뉴 항목으로 이동한 후, ⇨ 나 ↓ 버튼을 눌러 변경할 항목을 선택합니다.

예: "BRIGHTNESS"가 선택되는 경우의 디스플레이

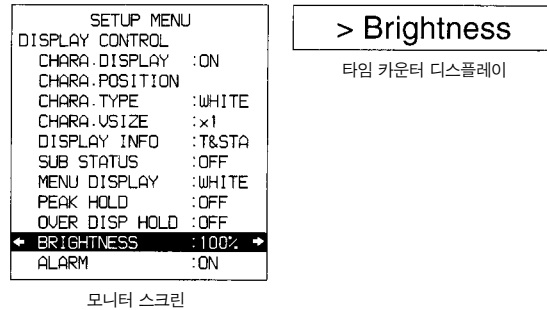

6 ⇨ 버튼을 누릅니다.

5단계에서 선택되는 항목을 위해 가능한 모든 셋팅을 디스플레이합니다.

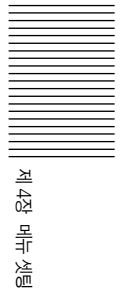
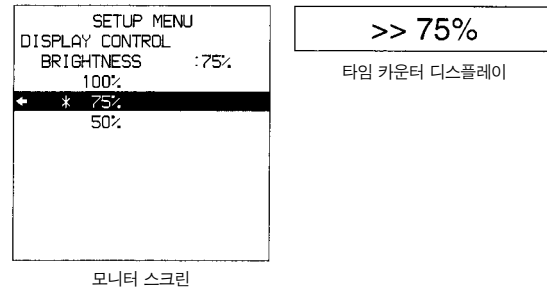

7 ⇨ 나 ↓ 버튼을 눌러 항목의 셋팅을 변경합니다.

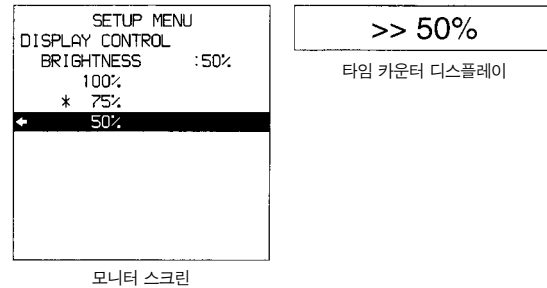

8 다른 셋팅을 변경하기 위해서는 ⇨ 버튼을 눌러 전 스크린으로 되돌아간 후 필요한 만큼 5단계에서 7단계를 반복합니다.

9 셋팅을 끝낼 때, SET(YES) 버튼을 누릅니다.

새로운 셋팅이 메모리에 저장되는 동안 메시지 "NOW SAVING..."가 모니터에 나타나고 "Saving..."이 타임 카운터 디스플레이에 나타납니다.

저장이 끝나면, 모니터와 타임 카운터 디스플레이는 원래 상태로 돌아옵니다.

참고

- 완전히 셋팅되기전 기기의 전원을 끈다면, 셋팅은 지워집니다. 기기의 전원을 끄기 전에는 저장이 끝날 때까지 기다립니다.
- SET(YES) 버튼대신 MENU 버튼을 누른다면, 새로운 셋팅이 저장됩니다. 약 0.5 초 동안 "ABORT!"라는 메시지가 모니터와 타임 카운터 디스플레이에 나타나고 시스템은 메뉴에서 빠져나갑니다.
1개 이상의 셋팅을 변경하기 위해서는 셋팅한 후 반드시 SET(YES) 버튼을 누릅니다.

모니터에 디스플레이된 표시들의 의미

스크린 상의 표시	의미
메뉴 항목의 오른쪽에 있는 오른쪽 화살표(⇒) (앞의 작동 과정 중 1단계 참조)	(⇒) 버튼을 누르면 낮은 단계의 다음 메뉴 레벨이나 셋팅 선택 스크린으로 바뀝니다.
메뉴 항목의 왼쪽에 있는 왼쪽 화살표(⇐) (앞의 작동 과정 중 4단계 참조)	(⇐) 버튼을 누르면 높은 단계의 전 메뉴 레벨로 되돌아갑니다.
메뉴 항목의 오른쪽에 있는 문자 항목(앞의 작동 과정 중 4단계 참조)	메뉴 항목에 관한 현재의 셋팅 · 콜론(:) 첨부: 현재 셋팅은 출고시 셋팅과 같습니다. · 윗점(·) 첨부: 현재 셋팅은 출고시 셋팅과 다릅니다. (페이지 72의 "고급 항목의 셋팅 변경"에서 작동 과정 중 2단계를 참조합니다.)
셋팅 항목에 있는 별표(앞의 작동 과정 중 6단계 참조)	출고시 디폴트 셋팅

고급 항목의 디스플레이

출고시 디폴트 셋팅에서는 고급 항목이 디스플레이되지 않습니다.

고급 항목을 디스플레이하기 위해서는 앞 절의 "기본 항목의 셋팅 변경"의 작동 과정에 따라 MENU GRADE 메뉴 항목(페이지 66 참조)을 ENHANCED로 셋팅합니다. (3단계에서, 우선 "MENU GRADE"를 선택한 후 "ENHANCED"를 선택합니다. 그런 다음, SET(YES) 버튼을 눌러 메모리에 셋팅을 저장합니다.)

이렇게 하면, MENU 버튼과 (⇐) 버튼을 눌러 셋업 메뉴를 디스플레이할 때 레벨 1의 기본 항목과 고급 항목이 나타납니다.

고급 항목의 셋팅 변경

고급 항목의 셋팅을 변경하기 위해서는 우선 앞 절 "고급 항목의 디스플레이"의 과정을 따른 후 다음과 같이 진행합니다.

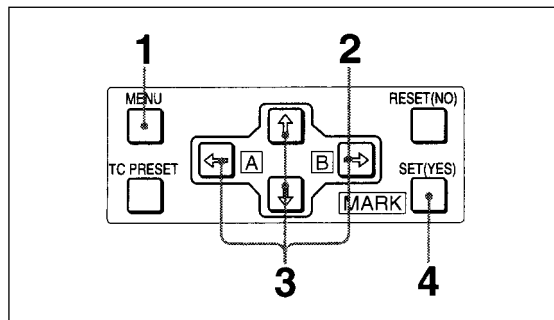

1 메뉴 컨트롤 패널의 MENU 버튼을 누릅니다.

메뉴 선택 레벨 디스플레이가 모니터에 나타납니다.

2 ⇐ 버튼을 누릅니다.

모든 기본 항목과 고급 항목이 메뉴 레벨 1에 디스플레이 됩니다.

레벨 1 메뉴 디스플레이

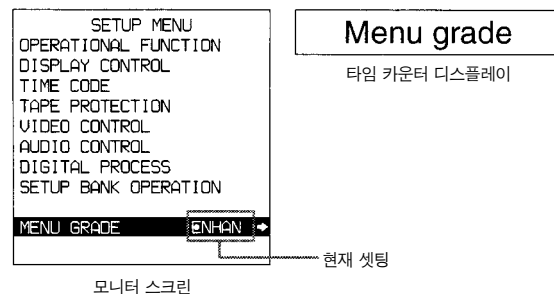

모니터 스크린

Menu grade

타임 카운터 디스플레이

현재 셋팅

3 항목을 선택하고 설정을 변경하기 위해서는 화살표 버튼을 사용하여 페이지 70의 “기본 항목의 설정 변경”에 있는 3단계에서 8단계의 과정과 같이 진행합니다.

4 설정이 다 끝나면 SET(YES) 버튼을 누릅니다.

새로운 설정이 메모리에 저장되는 동안 메시지 “NOW SAVING...”이 모니터에 나타나고 “Saving...”은 타임 카운터 디스플레이에 나타납니다.

저장이 끝나면 모니터와 타임 카운터 디스플레이의 표시들은 원래 상태로 되돌아옵니다.

메뉴 설정의 출고시 디폴트 설정으로의 귀환

메뉴 설정이 변경된 후, 출고시 디폴트 설정(설정 초기화)으로 되돌아가기 위해서는 다음과 같은 진행 과정을 따릅니다.

특정한 설정을 출고시 디폴트 설정으로 되돌리는 방법

타깃 설정을 변경하기 위한 디스플레이에서, RESET(NO) 버튼을 누릅니다.

페이지 70의 “기본 항목의 설정 변경”의 과정 중 6단계까지 수행한 후 디스플레이된 설정 목록(예를 들면, 설정이 변경되는 경우에는 “100%”나 “50%”로 디스플레이 됩니다.)과 함께 RESET(NO) 버튼을 누릅니다.

설정 75%의 출고시 디폴트 설정으로 되돌아옵니다.

모든 설정을 출고시 디폴트 설정으로 돌리는 방법

1 메뉴 컨트롤 패널의 MENU 버튼을 눌러 메뉴 선택을 지연시킵니다.

2 ⇨ 버튼을 눌러 셋업 메뉴의 레벨 1을 디스플레이 합니다.

3 RESET(NO) 버튼을 누릅니다.

메시지가 나타납니다. 모든 설정을 출고시 디폴트 설정으로 되돌릴지를 확인합니다.

모니터 스크린 메세지	“INITIALIZE ALL ITEMS TO FACTORU PRESET VALUES?”
타임 카운터 디스플레이의 메세지	“Init setup?”

4 SET(YES) 버튼을 누릅니다.

모든 항목의 설정이 출고시 디폴트 설정으로 되돌아가는 동안, 메시지 “NOW SAVING...”이 모니터 스크린에 나타나고 “Saving...”은 타임 카운터 디스플레이에 나타납니다. 출고시 디폴트 설정은 메모리에 저장됩니다.

참고

설정 75%가 저장되는 동안 기기의 전원을 끄면, 설정은 정확하게 출고시 디폴트 설정으로 되돌아옵니다. 기기의 전원을 끄기 전에 저장이 완전히 끝날 때까지 기다립니다.

재설정 작동을 방지하는 방법

SET(YES) 버튼을 누르는 것 대신, RESET(NO) 버튼을 누릅니다. 설정 변경 없이 디스플레이는 메뉴 레벨 1로 되돌아옵니다.



추가 정보의 디스플레이

SUB STATUS 메뉴 항목(페이지 59 참조)을 OFF이외의 것으로 셋팅하는 경우, 작동 모드 디스플레이 영역 하단부분의 모니터 스크린에서 추가 정보를 탐색할 수 있습니다.

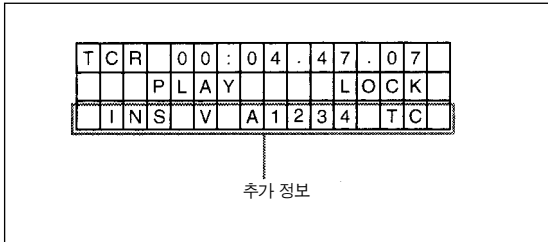

추가 정보에 대한 다음과 같은 항목은 SUB STATUS 메뉴 항목의 셋팅에 따라 디스플레이 됩니다.

SUB STATUS 메뉴 항목의 셋팅	추가 정보에 대한 항목
EDIT PRESET	편집기 상에 만들어진 편집 모드 셋팅
TC MODE	내부 타임코드 제너레이터의 작동 모드
REMAIN	테이프의 잔량
AUDIO MIXING	입력 오디오 믹싱용 셋팅
ALL	위의 모든 항목

다음 표는 추가 정보와 의미에 대한 스크린 상의 표시들을 나타내고 있습니다.

각각의 표에서, [ASM]과 같은 브래킷에 주어진 표시들은 SUB STATUS 메뉴 항목이 ALL로 셋팅될 때 디스플레이됩니다.

ALL을 선택할 때의 디스플레이 포맷에 관한 사항은 75 페이지를 참조합니다.

SUB STATUS 메뉴 항목을 EDIT PRESET으로 셋팅하는 경우

스크린 상의 표시	의미
ASM[ASM]	편집 모드의 조합
ISN V A1234 TC [V1234T]	INS: 삽입 편집 모드 V A1234 TC: 삽입 편집용으로 선택된 채널과 신호 V: 비디오 A 1234: 오디오 1, 2, 3, 4 TC: 타임코드

SUB STATUS 메뉴 항목을 TC MODE로 셋팅하는 경우

스크린 상의 표시	의미
INT PRESET FREE (IP F)	내부 타임코드 제너레이터는 FREE RUN 모드에서 작동합니다.
INT PRESET REC (IP R)	내부 타임코드 제너레이터는 REC RUN 모드에서 작동합니다.
INT REGEN-T&U (IRTU)	내부 타임코드 제너레이터는 테이프에서 판독된 재생 타임코드(LTC)와 동기화됩니다.
EXT LTC-T&U (ELTU)	내부 타임코드 제너레이터는 기기에 입력된 외부 타임코드(LTC)와 동기화되고 외부 타임코드 값과 같은 타임코드 값과 사용자 비트 값을 만듭니다(재발생).
EXT VITC-T&U (EVTU)	내부 타임코드 제너레이터는 기기로 입력된 외부 비디오 신호의 VITC와 동기화되고 외부 타임코드 값과 같은 타임코드 값과 사용자 비트 값을 만듭니다(재발생).
EXT QSDI- T&U (EQTU)	내부 타임코드 제너레이터는 QSDI 인터페이스를 통해 기기에 입력된 외부 VITC와 동기화되고 외부 타임코드 값과 같은 타임코드 값과 사용자 비트 값을 만듭니다(재발생).
EXT QSDI, V-T&U (EQTU)	내부 타임코드 제너레이터는 SDTI (QSDI) 인터페이스를 통해 유니트에 입력된 외부 VITC와 동기화되고 외부 타임코드 값과 같은 타임코드 값과 사용자 비트 값을 만듭니다(재발생).
EXT DVIN - T&U (EDTU)	내부 타임코드 제너레이터는 i.LINK (DV IN) 인터페이스를 통해 기기에 입력된 외부 타임코드와 동기화되고 외부 타임코드 값과 같은 타임코드 값과 사용자 비트 값을 만듭니다(재발생).
EXT DVIN, V- T&U (EDTU)	내부 타임코드 제너레이터는 i.LINK (DV) 인터페이스를 통해 기기에 입력된 외부 VITC와 동기화되고 외부 타임코드 값과 같은 타임코드 값과 사용자 비트 값을 만듭니다(재발생).

SUB STATUS 메뉴 항목이 REMAIN으로 셋팅되는 경우:

스크린 상의 표시	의미
REMAIN 184 min	테이프의 잔여량(분). 잔여량이 탐색되면 "REMAIN --- min"이 나타납니다.

SUB STATUS 메뉴 항목을 AUDIO MIXING으로 셋팅한 경우

스크린 상의 표시	의미				
1234(MIX)	믹싱 1234를 위해 선택된 입력 오디오 채널: 입력 오디오 채널 1, 2, 3, 4				
디스플레이의 예:					
<table border="1" style="margin-left: 40px;"> <tr> <td>12</td> <td>2</td> <td>3</td> <td>34</td> </tr> </table>	12	2	3	34	<p>입력 오디오 채널 3과 4는 믹싱되고 테이프의 오디오 채널 4에 레코딩됩니다.</p> <p>입력 오디오 채널 3은 테이프의 오디오 채널 3에 레코딩됩니다.</p> <p>입력 오디오 채널 2는 테이프의 오디오 채널 2에 레코딩됩니다.</p> <p>입력 오디오 채널 1과 2는 믹싱되고 테이프의 오디오 채널 1에 레코딩됩니다.</p>
12	2	3	34		

SUB STATUS 메뉴 항목이 ALL로 셋팅되는 경우의 추가 정보에 대한 디스플레이 포맷

추가 정보의 모든 항목은 아래와 같이 디스플레이됩니다.

T	C	R	0	0	:	0	4	:	4	7	.	0	7
			P	L	A	Y				L	O	C	K
V	1	2	3	4	T	M	I	X	E	D	T	U	V

편집 모드 셋팅

내부 타임코드 제너레이터의 작동 모드(VITC 메뉴 항목 (페이지 61 참조)이 ON으로 셋팅되면, 가장 오른쪽에 V가 나타납니다.)

입력 오디오 믹싱용 셋팅



제 4장 메뉴 셋팅



제 4장 메뉴 셋팅

디지털 non-linear 편집 시스템을 위한 연결

이 기기는 ES-7 EditStation에 연결되어 디지털 non-linear 편집 시스템을 형성할 수 있습니다.

기기에 설치된 DSBK-1802 보드(옵션)와 함께 SDTI(QSDI) 인터페이스를 사용한다면, 비디오, 오디오, 타임코드, 다른 압축 데이터를 기기에서 ES-7로 전송할 수 있습니다.

기기에는 테이프에 레코딩된 인덱스 영상과 카세트 메모리에 저장된 ClipLink 로그 데이터를 아주 빠르게 ES-7로 전송할 수 있는 ClipLink 기능이 있습니다.

ClipLink 기능의 일반적인 사항은 부록의 "ClipLink 가이드" (페이지 104)를 참조합니다.

다음 그림은 기기가 레코더로 사용되는 non-linear 편집 시스템의 연결 다이어그램에 관한 것입니다.

ESBK-7011 컨트롤 패널, ESBK-7045 디스크 기기 등과 같은 ES-7의 주변장치와 ES-7의 연결에 관한 사항은 ES-7 작동 설명을 참조합니다.

참고

이 장에 나와 있는 예시 연결은 DSR-1600과 DSR-1800에 DSBK-1801, DSBK-1802, DSBK-1803 보드(옵션)가 설치되어 있다는 가정 하에 만들어졌습니다.

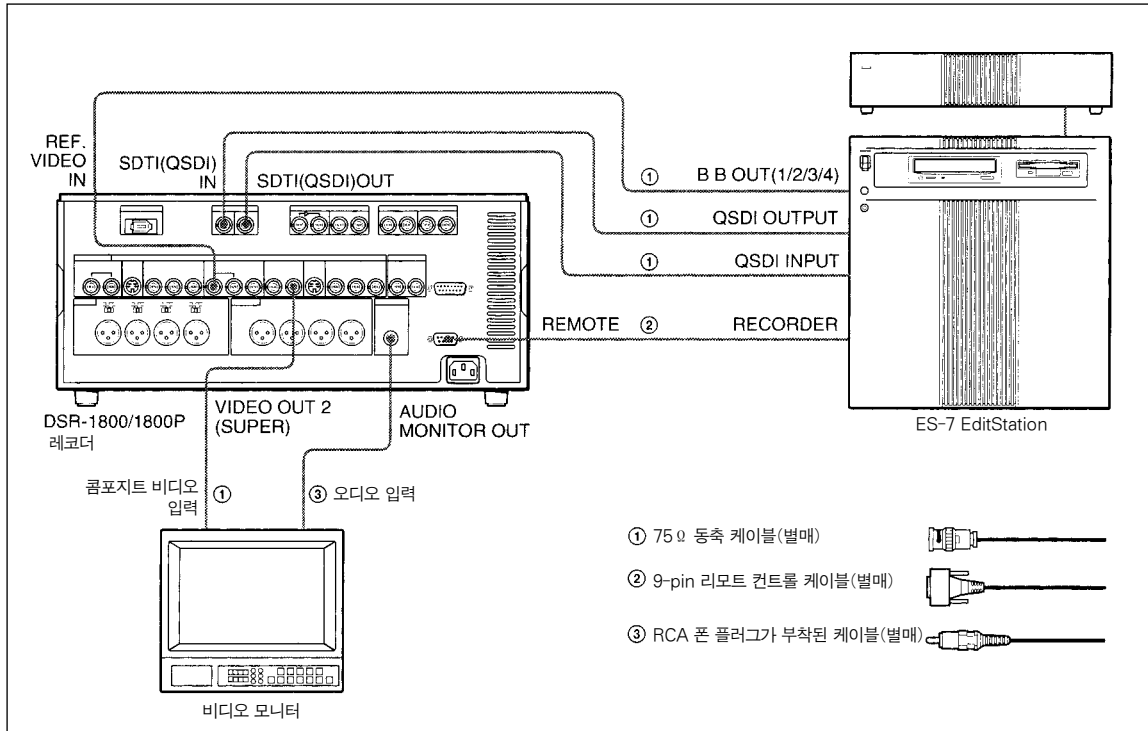

DSR-1800 상의 셋팅

버튼	셋팅
REMOTE	On(불이 켜짐)

비디오/오디오 입력과 오디오 모드 셋팅에 대한 자세한 사항은
페이지 25의 "레코딩을 위한 셋팅"을 참조합니다.

컷 편집 시스템을 위한 연결

다음 그림은 레코더로 사용되는 DSR-1800을 포함하고 있는 컷 편집 시스템의 구성에 대한 것입니다.

DSR-1800 이외의 VCR을 사용하는 경우에는 VCR의 설명서를 참조합니다.

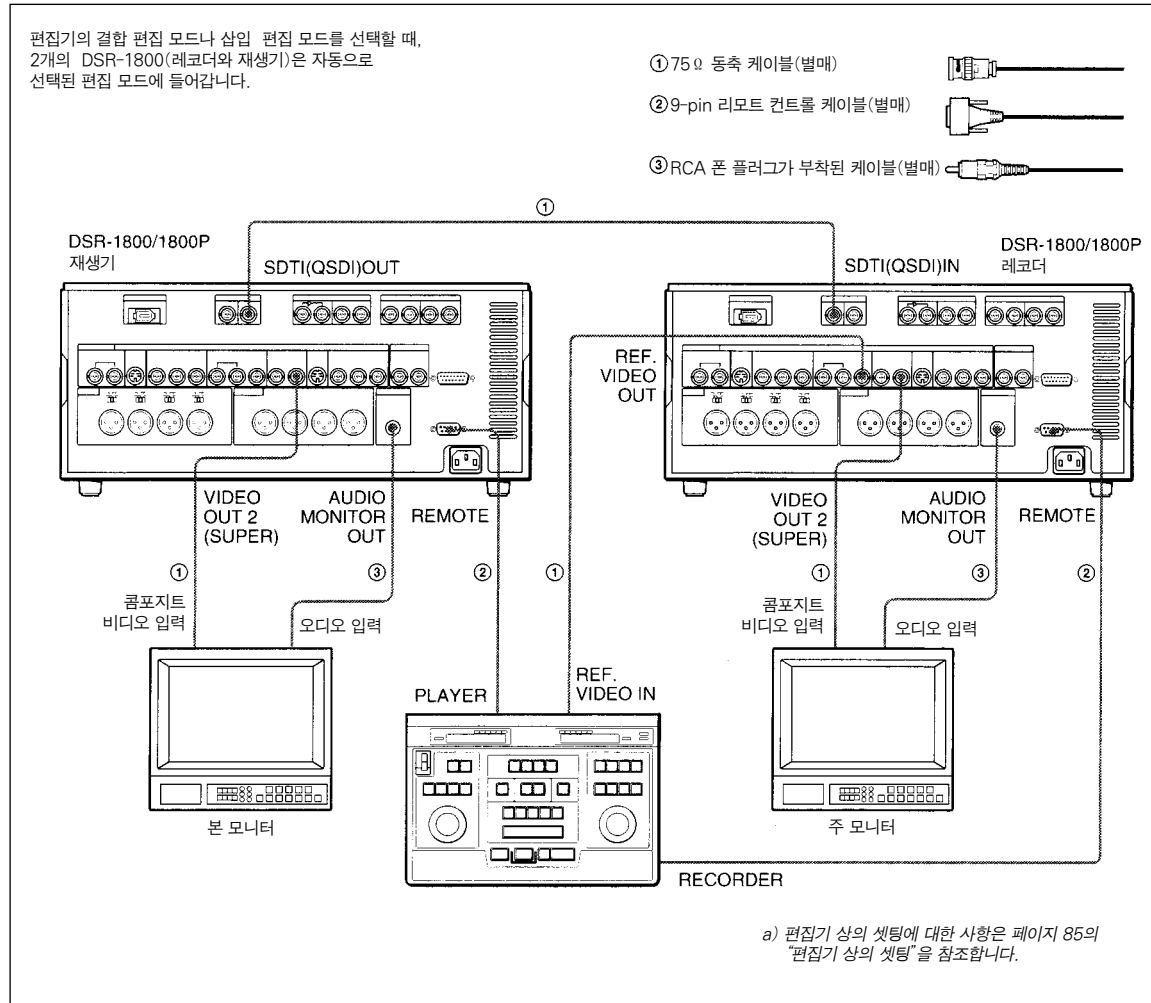

제 5 장 연결과 셋팅

DSR-1800(레코더와 재생기)에서의 셋팅

버튼	레코더	재생기
REMOTE	On(불이 켜짐)	On(불이 켜짐)
9PIN	On(불이 켜짐)	On(불이 켜짐)

비디오/오디오 입력과 레코더용 오디오 모드 셋팅에 관한 자세한 사항은 페이지 25의 "레코딩을 위한 셋팅"을 참조합니다.

참고

재생기로 재생하는 조그 오디오 재생은 재생기 자체에서 모니터 하거나 재생기의 모니터에서 모니터할 수 있습니다. EE 모드에 있을 때조차도 레코더에서 모니터할 수 없습니다.

레퍼런스 비디오 신호

아날로그 편집시 사용되는 안정적인 비디오/오디오 신호를 제공 하기 위해서, 내장된 시간축 수정장치(TBC)를 정확하게 작동시 킬 필요가 있습니다. 이것을 보장하기 위해서는 비디오 신호와 동기화된 레퍼런스 비디오 신호를 REF. VIDEO IN 커넥터에 입력합니다.

A/B 롤 편집 시스템을 위한 연결

다음은 DSR-1800을 사용하는 A/B 롤 편집 시스템의 구성을 예로 든 것입니다.

이 구성에서, 레코더는 DSR-1800, 재생기 1은 DSR-1600, 재생기 2는 아날로그 베타캠 UVW-1600 비디오테이프 재생기를 사용했습니다. 베타캠 포맷에서 최종 테이프(잘 짜여진 프로그램을 포함하고 있는 테이프)를 만들기 위해서는 UVW-1800과 같은 베타캠 VCR을 레코더로 사용합니다.

다음 그림은 이 시스템에서 콤포넌트 장비 사이의 신호 흐름을 명확히 보여주고 있습니다.

82 페이지부터는 구체적인 연결과 셋팅에 대한 설명이 나와 있습니다.



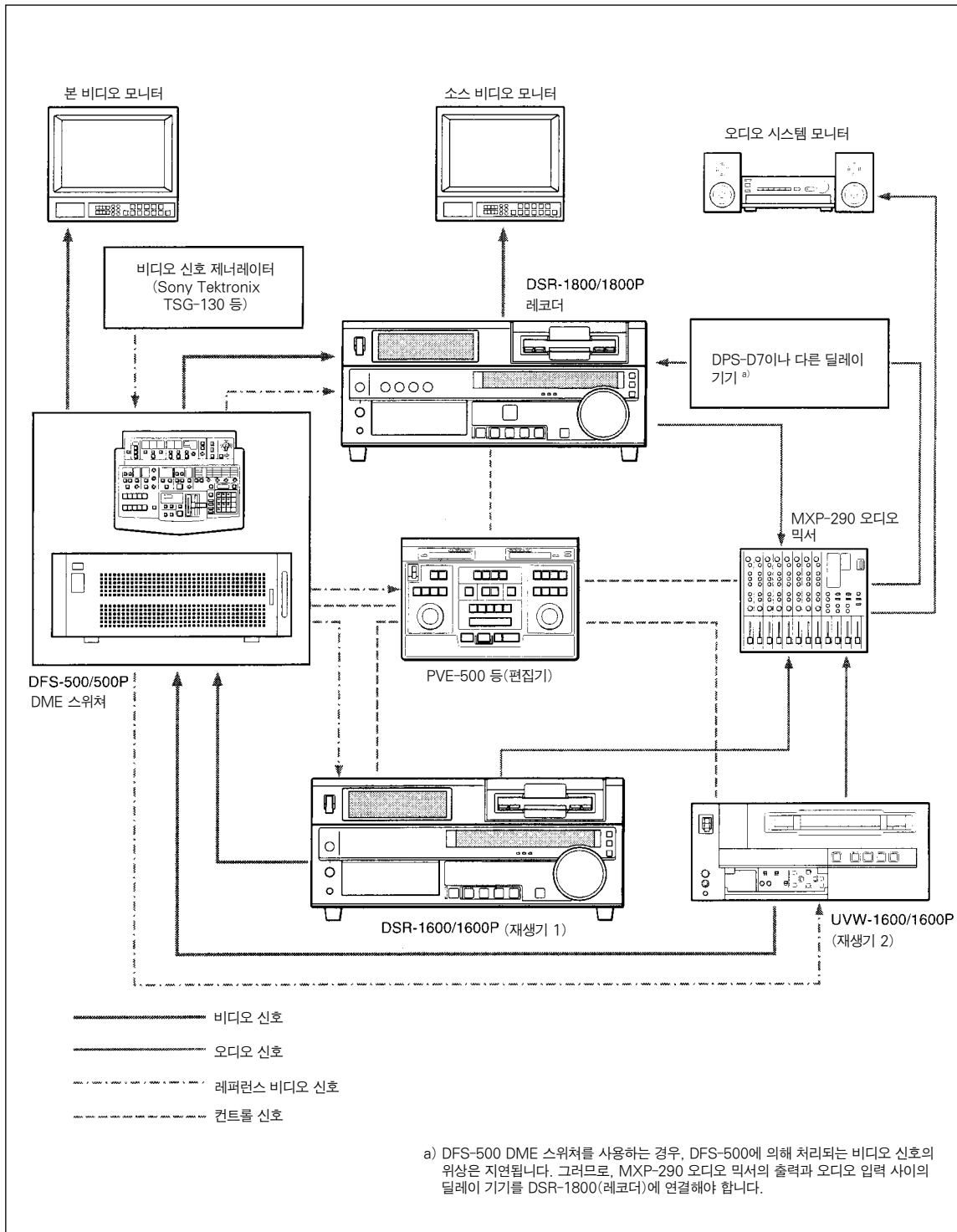

제 5장 연결과 셋업

오디오 모니터 시스템 연결

다음은 오디오 모니터 시스템 연결을 예로 든 것입니다.

이 연결에 대한 자세한 사항은 연결되어 있는 각 장비의 설명서를 참조합니다.

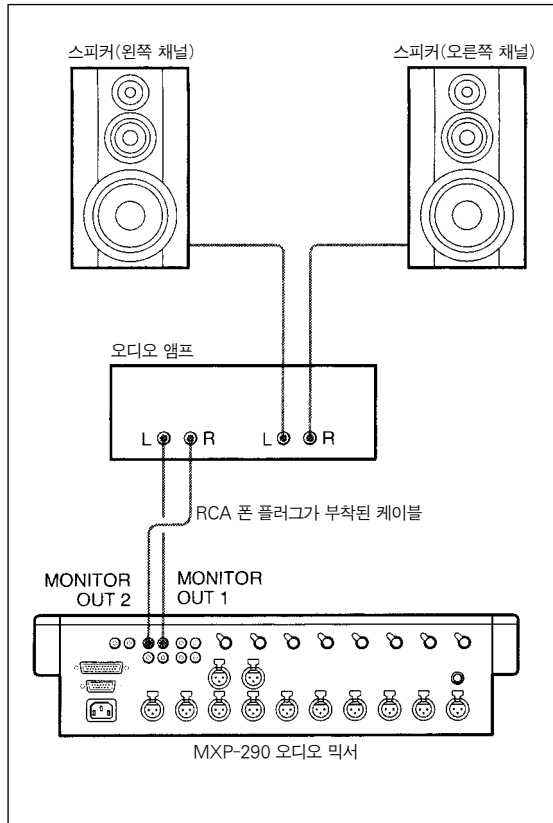

제 5장 연결과 셋팅

레퍼런스 비디오 신호 연결

레코딩 작업을 할 때에는 반드시 레퍼런스 비디오 신호를 입력합니다.

레퍼런스 비디오 신호에 대한 자세한 사항은 페이지 79의 “레퍼런스 비디오 신호”를 참조합니다.

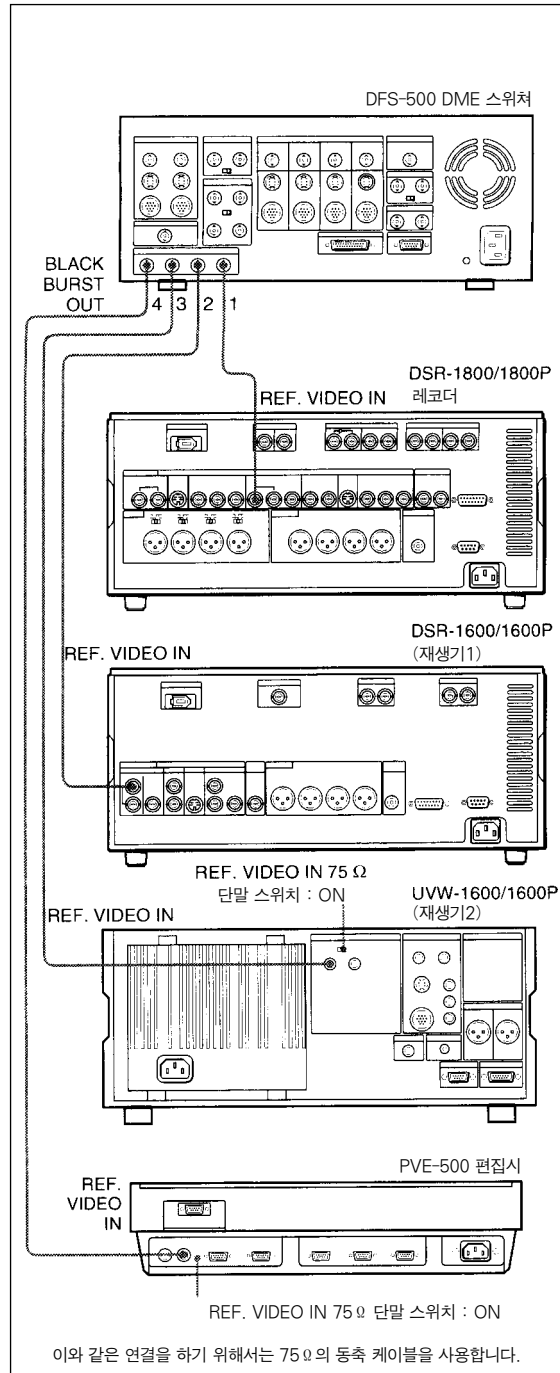

컨트롤 신호 연결

다음은 편집기가 다른 A/B 를 편집 시스템 장비를 컨트롤할 수 있게 하는 컨트롤 신호 연결을 예로 든 것입니다.

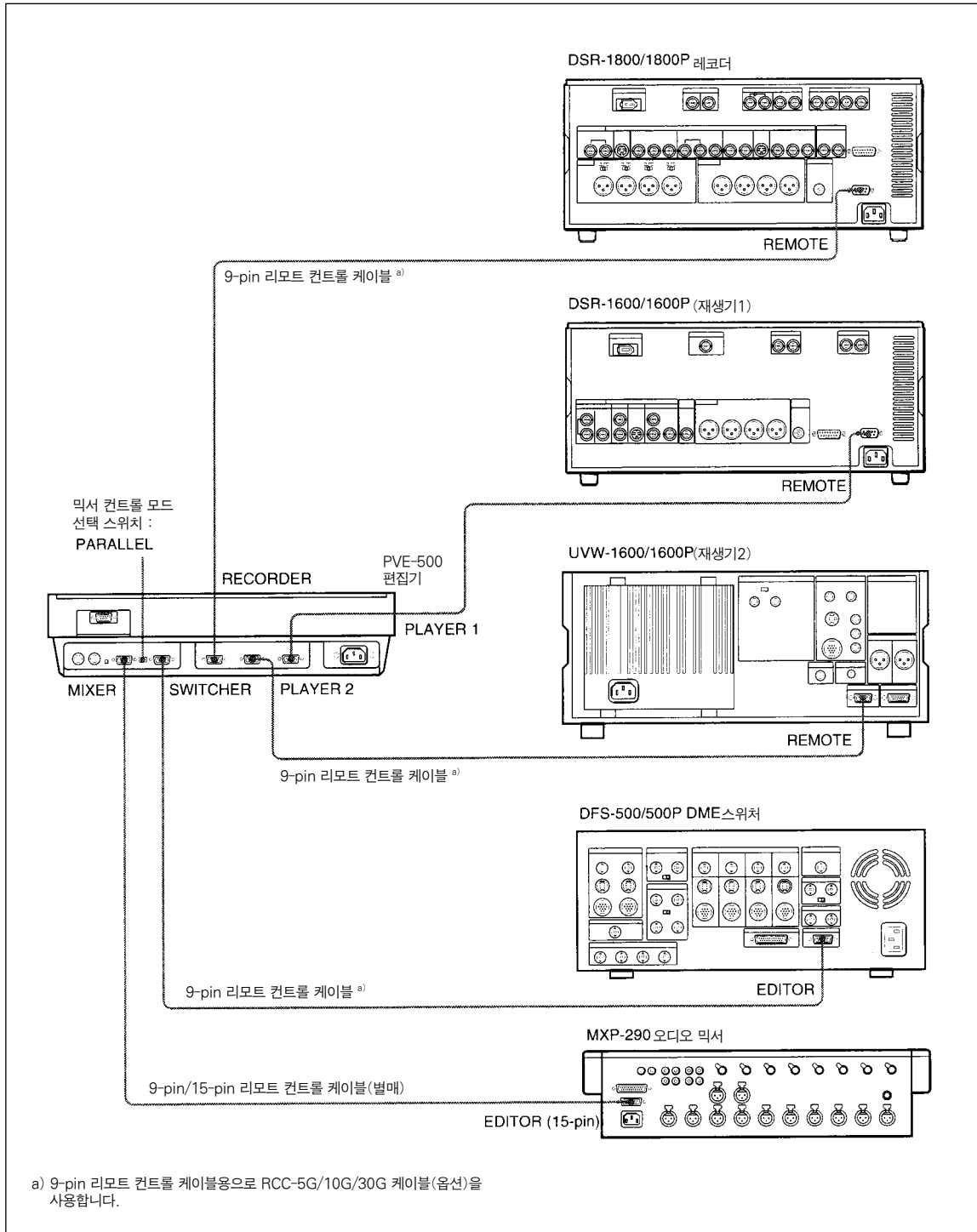

제5장 연결과 셋업

비디오/오디오 신호 연결

여기서, 아날로그 콤포넌트 신호는 비디오 신호로 사용되고 XLR 3-pin 커넥터는 오디오 입력/출력 커넥터로 사용됩니다.

다음은 A/B 를 편집 시스템에서의 비디오/오디오 신호 연결을 예로 든 것입니다.

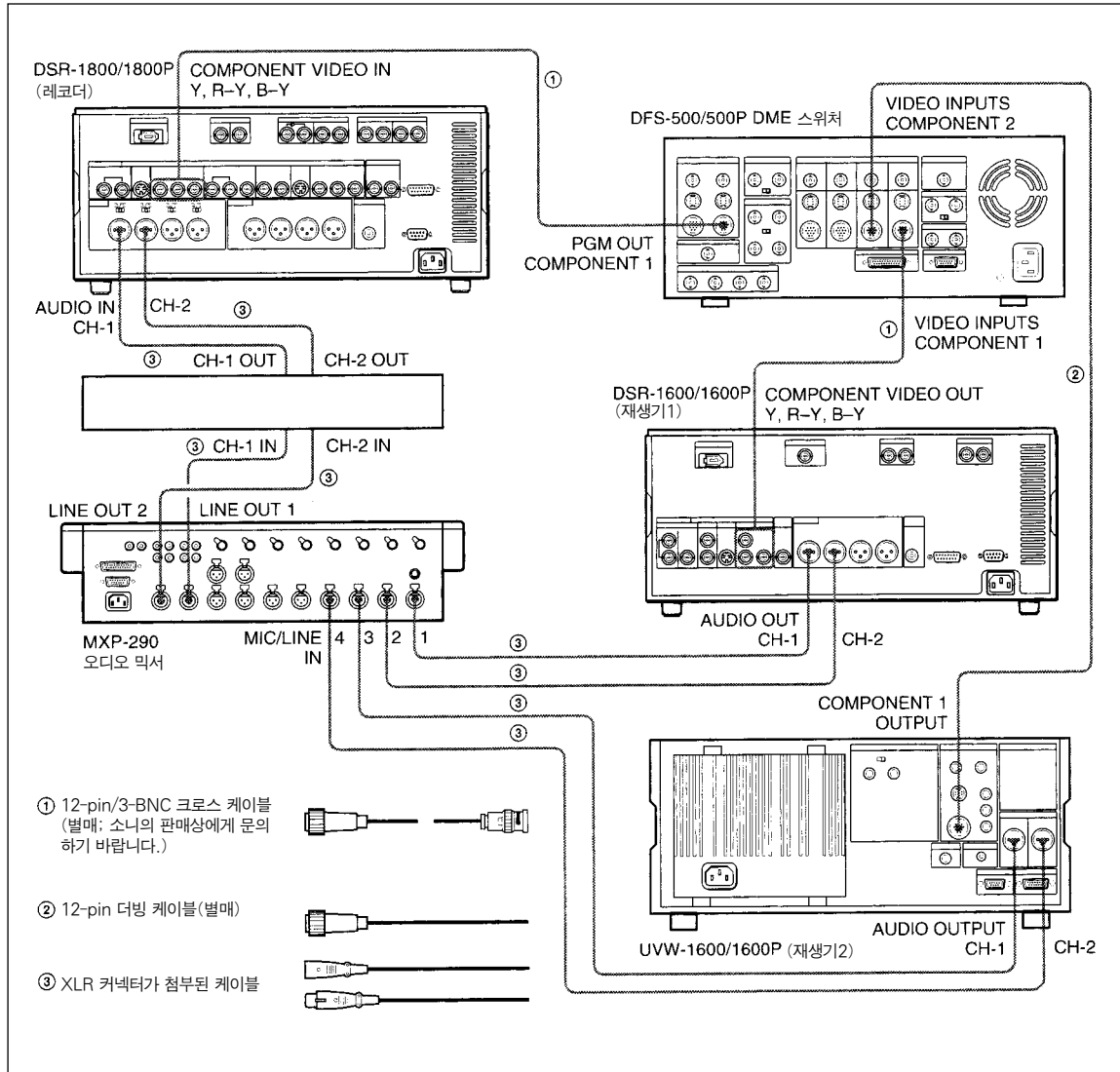

DSR-1800(레코더)상의 셋팅

비디오/오디오 입력과 오디오 모드 셋팅에 관한 자세한 사항은 페이지 25의 "레코딩을 위한 셋팅"을 참조합니다.

스위치/메뉴	셋팅
AUDIO IN LEVEL/600 Ω 스위치	HIGH-ON
LEVEL SELECT 메뉴 항목	보통 +4 dBm(64 페이지 참조)

비디오 모니터의 연결

다음과 같이 연결하면 비디오 모니터에서 비디오/오디오 신호를 모니터할 수 있습니다.

CHARA. DISPLAY 메뉴 항목(59 페이지 참조)을 ON으로 셋팅함으로써(출고시 디폴트 셋팅), 비디오/오디오 신호뿐 아니라, 타임 데이터, 기기의 작동 모드, 경고 메세지, 그 밖의 정보 등을 모니터에 텍스트로 디스플레이할 수 있습니다.

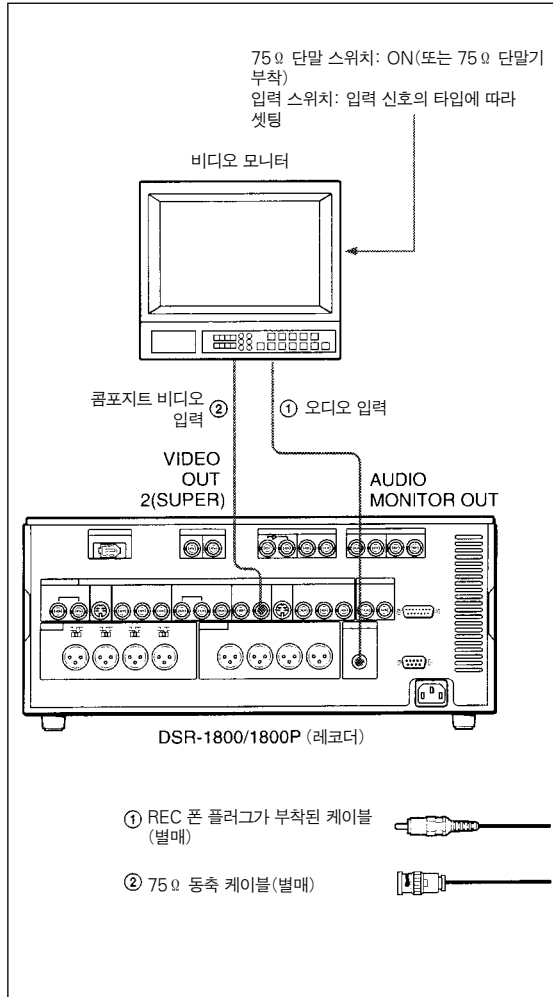

편집기 상에서의 셋팅

편집기를 연결할 때, 모델에 따라 다음과 같이 셋팅합니다.

PVE-500

셋팅이 필요없습니다.

BVE-600/900/910/2000(NTSC 모델)이나

FXE-100/120

VCR 상수를 다음과 같이 셋팅합니다.

1	2	3	4	5	6	7	8	9	10	11	12	13	14	15
80	15	00	96	05	05	03	80	0A	08	FE	00	80	5A	FF

RM-450/RM-450CE

DIP 스위치를 다음과 같이 셋팅합니다.

· 왼쪽 스위치

7	6	5	4	3	2	1	0
OFF	-	-	OFF	-	-	-	-

· 오른쪽 스위치(RM-450)

7	6	5	4	3	2	1	0
OFF	-	OFF	ON	OFF	OFF	ON	ON

· 오른쪽 스위치(RM-450CE)

7	6	5	4	3	2	1	0
ON	-	OFF	ON	OFF	OFF	ON	ON

BVE-800

DIP 스위치를 다음과 같이 셋팅합니다.

· SW2

1	2	3	4	5	6	7	8
ON	OFF	ON	ON	-	ON	ON	-

· SW3(NTSC 모델)

1	2	3	4	5	6	7	8
ON	ON	ON	OFF	-	ON	OFF	OFF

· SW3(PAL 모델)

1	2	3	4	5	6	7	8
OFF	OFF	OFF	ON	-	ON	OFF	OFF



SDTI(QSDI) 더빙을 위한 연결

다음은 레코더로 DSR-1800을 사용하고 재생기로 DSR-1600 (조)를 연결하는 예를 보여주고 있습니다. 을 사용하여 디지털 방식 더빙 SDTI(QSDI)신호(50 페이지 참

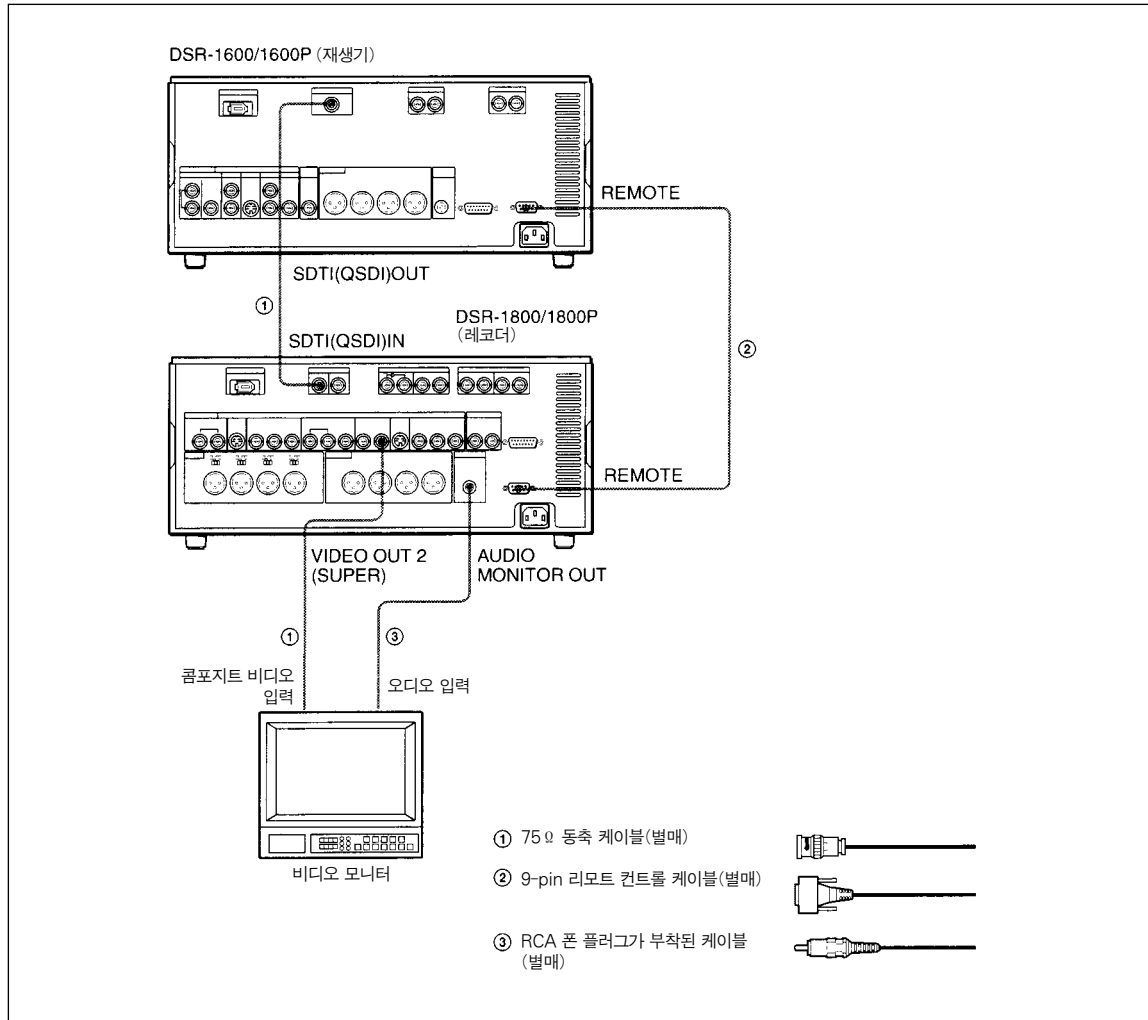

DSR-1800(레코더)와 DSR-1600(재생기)상에서 의 셋팅

모델	스위치/버튼	셋팅
DSR-1800 (레코더)	REMOTE 버튼	Off(불이 꺼짐)
	9PIN 버튼	On(불이 켜짐)
DSR-1600 (재생기)	REMOTE 버튼	On(불이 켜짐)
	9PIN 버튼	On(불이 켜짐)

아나로그 레코딩을 위한 연결

아래 그림은 다른 레코더나 재생기에서 출력되는 아나로그 재생 신호를 DSR-1800에 레코딩하는 시스템 연결에 대해 설명하고 있습니다.

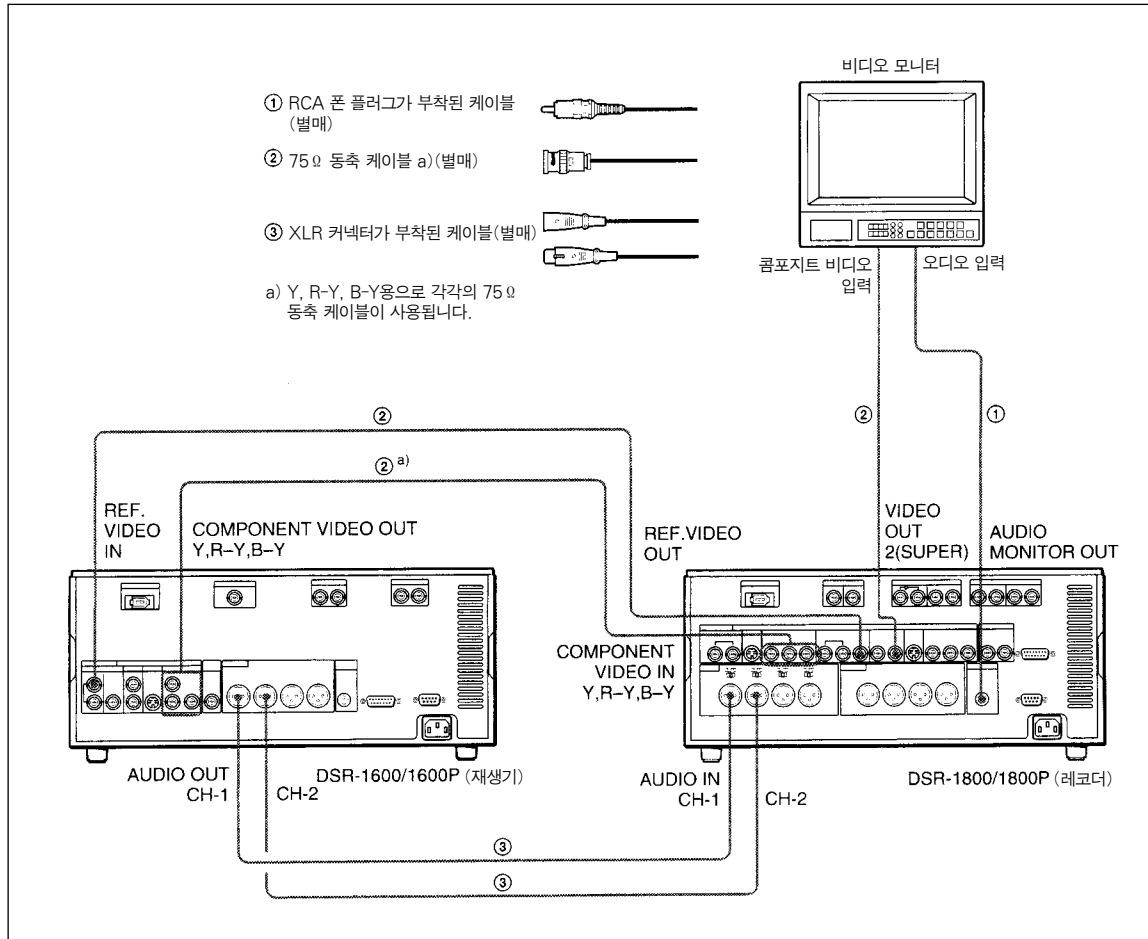

DSR-1800(레코더) 상에서의 셋팅

스위치/메뉴/입력/오디오 모드 a)	셋팅
AUDIO IN LEVEL/600Ω 스위치	HIGH-ON
LEVEL SELECT 메뉴 항목	보통 +4dBm (페이지 64 참조)
REMOTE 버튼	Off (불이 꺼짐)
비디오 입력	컴포넌트
오디오 입력	아나로그
오디오 모드	2 채널/48kHz

a) 비디오/오디오 입력과 오디오 모드 셋팅에 대한 자세한 사항은 25 페이지의 "레코딩을 위한 셋팅"을 참조합니다.

싱크(Sync) 위상과 부반송파 위상의 조정

A/B 롤 편집 시스템에서처럼, 2개 이상의 재생기를 사용하는 경우에는 편집되는 신호의 싱크(Sync)와 부반송파(컴포지트 신호용) 위상을 동기화해야 합니다.

동기화가 되지 않는다면, 편집 포인트에 영상의 불안정감이나 컬러의 깨짐이 발생할 수 있습니다.

편집 시스템을 구성한 후에는 벡터스코프를 사용하여 재생기와 레코더의 싱크(Sync)와 부반송파 위상을 조정합니다.

컴포지트 신호와 Y/C 신호를 사용하는 경우에는 부반송파 위상을 조정할 수 있습니다.

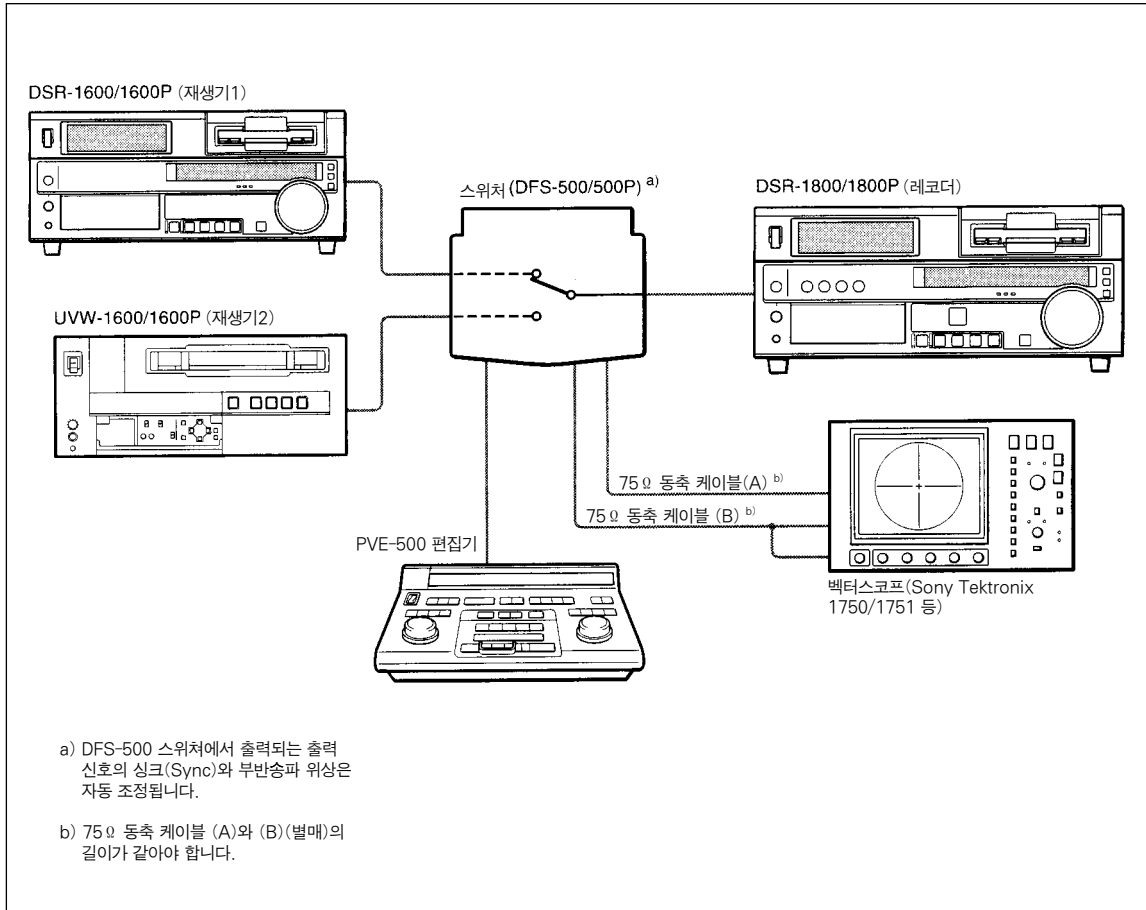

제 5장 연결과 셋팅

위상 조정

- 1 벡터스코프의 SCH 버튼을 누릅니다.

벡터스코프는 SCH 모드로 바뀝니다.

- 2 벡터스코프의 B 채널 버튼을 누릅니다.

스위처에서 출력되는 블랙 버스트 신호를 디스플레이합니다.

- 3 벡터스코프의 EXT 버튼을 누릅니다.

벡터스코프를 외부 동기화 모드로 바꿉니다.

- 4 싱크(Sync)와 부반송파 위상이 기준선에 가까워지도록 벡터스코프의 위상 동기화 컨트롤을 조정합니다.

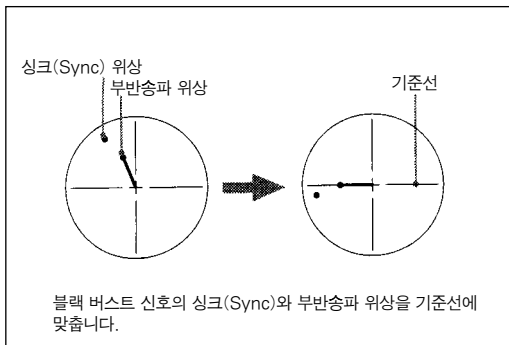

- 5 PVE-500에서 재생기 1의 신호를 출력합니다.

- 6 벡터스코프의 A 채널 버튼을 누릅니다.

재생기 1에서 출력되는 신호의 싱크(Sync)와 부반송파 위상(콤포지트 신호만)을 디스플레이합니다.

- 7 재생기 1에서, 십자 드라이버를 사용하여 컨트롤 패널 메뉴상의 SYNC PHASE와 SC PHASE 컨트롤을 조정하면 채널 A에 있는 재생기 1에서 출력되는 출력물은 채널 B의 블랙 버스트 신호와 위상을 일직선에 맞춥니다.

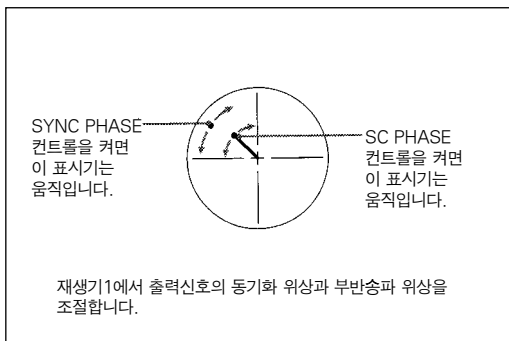

참고

콤포지트 신호를 사용하는 경우, 부반송파 위상의 표시기는 나타나지 않습니다.

- 8 재생기 2에서 출력되는 출력물의 싱크(Sync)와 부반송파 위상을 조정하기 위해서는 PVE-500에서 출력되는 재생기 2의 신호를 출력하고 6단계와 7단계를 반복합니다.





계 등급 연결과 셋팅

유지

응축

기기를 추운 곳에서 따뜻한 곳으로 갑자기 이동하거나 매우 습기 찬 곳에서 사용하면, 공기상의 습기가 헤드 드럼에 응축됩니다. 이것을 응축이라 부릅니다. 테이프가 이 상태에서 작동된다면, 테이프는 드럼에 들러붙을 수 있고 쉽게 손상을 입을 수 있습니다. 이러한 위험을 감소시키기 위해 이 기기에는 응축 탐지 시스템이 설치되어 있습니다.

기기가 작동하는 동안 응축이 발생하는 경우

경고 메시지 "MOISTURE HAS BEEN DETECTED"가 모니터에 나타나고 경고 메시지 "HUMID!"가 타임 카운터 디스플레이에 나타납니다. 동시에, 카세트는 자동으로 기기 밖으로 나옵니다. 이런 일이 발생한다면, 기기의 전원을 켜고 경고 메시지가 지워질 때까지 기다립니다.

전원을 켜 즉시 응축 경고 메시지가 나타나는 경우

기기의 전원을 켜고 경고 메시지가 사라질 때까지 기다립니다. 경고 메시지가 디스플레이되고 있는 동안에는 카세트를 기기에 장착할 수 없습니다. 경고 메시지가 사라지면, 기기를 사용할 수 있습니다.

정기적인 체크

디지털 시간 미터

디지털 시간 미터는 총 작동 시간, 헤드 드럼의 회전시간, 테이프 이작동 시간, 테이프를 감고 푸는 횟수를 누적하여 셉니다. 미터가 섰 시간들과 횟수는 이 기기의 모니터와 타임 카운터 디스플레이에 디스플레이 됩니다. 이 시간들과 횟수를 참고로 기기를 유지합니다. 유지에 필요한 정기적 체크는 소니의 판매상에게 문의하면 됩니다.

디지털 시간 미터 디스플레이 모드

디지털 시간 미터는 다음과 같은 4개의 디스플레이 모드를 가지고 있습니다.

- T1(OPERATION) 모드

기기에 전원이 켜져 있는 동안의 총 누적 시간을 10시간 단위로 디스플레이 합니다.

- T2(DRUM ROTATION) 모드

테이프가 감아져 있는 드럼의 회전에 대한 총 누적 시간을 10시간 단위로 디스플레이 합니다.

- T3(TAPE RUNNING) 모드

빨리 감기, 되감기, 재생, 탐색(스틸 탐색 모드는 제외)과 같은 테이프 이작동의 총 누적 시간을 10시간 단위로 디스플레이 합니다.

- CT(THREADING)모드

테이프를 감고 푸는 누적 횟수는 10번 단위로 디스플레이 합니다(감고 푸는 것을 작동 1번으로 간주합니다.).

T1(OPERATION)을 제외한 모든 모드에는 2가지 타임의 카운트가 있습니다.:재셋팅이 가능한 "trip" 카운트와 재셋팅을 할 수 없는 제작의 총 누적 시간

디지털 시간 미터의 디스플레이

다음과 같이 진행합니다.

1 메뉴 컨트롤 패널의 MENU 버튼을 누릅니다.

메뉴 선택 레벨 디스플레이가 모니터와 타임 카운터 디스플레이에 나타납니다.

메뉴 선택 레벨 디스플레이

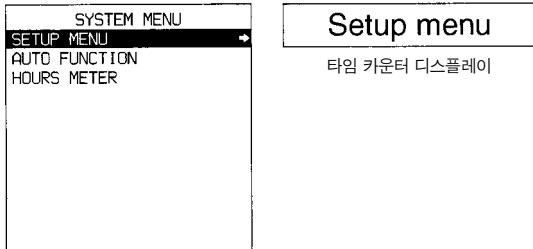

모니터 스크린

2 ↓ 버튼을 눌러 "HOURS METER"를 선택합니다.

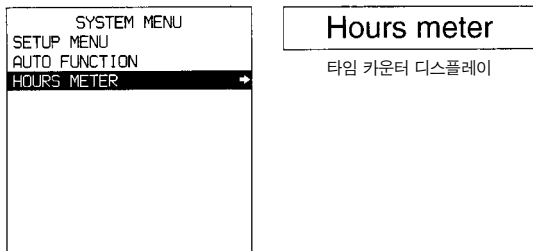

모니터 스크린

3 ⇨ 버튼을 누릅니다.

디지털 시간 미터에 의해 계산된 누적 시간과 횟수는 모니터 스크린과 타임 카운터 디스플레이에 나타납니다.

모니터 스크린 상의 디지털 시간 미터 표시

4가지의 시간과 횟수(T1, T2, T3, CT)는 모니터 스크린에 나타납니다.

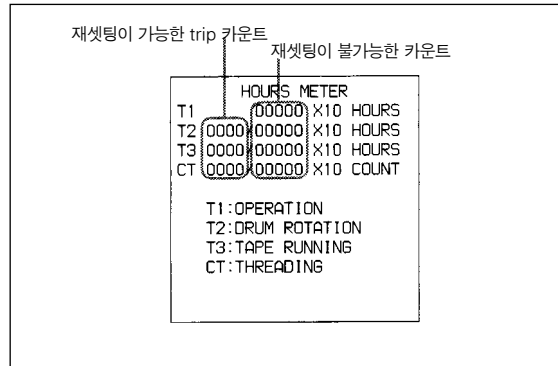

슬래시(/) 왼쪽에 있는 4 자리 값은 재설정 가능한 trip 카운트입니다. 그리고, 오른쪽 값은 제작의 총 누적 시간/횟수입니다.

타임 카운터 디스플레이의 디지털 시간 미터 표시

표시기 4개중 1개가 동시에 타임 카운터 디스플레이에 나타납니다. 메뉴 컨트롤 패널의 ↑ 와 ↓ 버튼을 사용하여 디스플레이되는 항목을 바꿉니다.

처음에는 trip 값만이 디스플레이되지만, ⇨ 버튼을 누르고 있으면 trip 값과 슬래시(/) 오른쪽에 제작의 총 누적 시간/횟수도 디스플레이됩니다.

아래의 그림은 4개의 디스플레이 모드에 있는 디지털 시간 미터를 나타내고 있습니다.

메뉴 컨트롤 패널에 있는 ⇨ 버튼을 누르고 있는 동안, 각 디스플레이의 오른쪽 표시를 볼 수 있습니다.

T1 (OPERATION) mode:



T2 (DRUM ROTATION) mode:



T3 (TAPE RUNNING) mode:



CT (THREADING) mode:



제 2 장
영상 부
고정수리

디지털 시간 미터 디스플레이를 끄내는 방법

메뉴 컨트롤 패널의 MENU 버튼을 누릅니다.

trip 값을 재설정 하는 방법

이 작동에 관하여 알기를 원하면 소니 판매상에게 문의하기 바랍니다.

헤드 클리닝

비디오 헤드와 오디오 헤드를 청소하기 위해서 DVM 12CL(소형)이나 DV 12CL(일반형) 클리닝 카세트를 사용할 수 있습니다.

헤드를 청소할 때마다 10초 동안 클리닝 카세트를 작동시킬 수 있습니다. 클리닝 카세트를 잘못 사용하면 헤드에 손상이 갈 수 있기 때문에 클리닝 카세트의 설명서에 따릅니다.

헤드를 청소하는 방법

클리닝 카세트를 집어넣습니다. 자동으로 청소하기 시작합니다. 청소하는 동안 EJECT 버튼 이외의 다른 테이프 이작동 컨트롤 버튼은 작동하지 않습니다.

약 10초 후에, 클리닝 카세트는 자동으로 밖으로 나옵니다.



제 6장 유지와 고장수리

고장 수리

경고 메시지가 모니터 스크린에 나타나거나 기기가 오작동을 한다면, 소니의 판매상에게 연락하기 전에 다음 사항을 체크하기 바랍니다.

테이프 문제		
증상	원인	방법
레코딩을 할 수 없습니다.	카세트의 REC/SAVE ^{a)} 스위치가 SAVE로 셋팅되어 있습니다.	REC/SAVE 스위치를 REC로 셋팅하거나 다른 카세트를 사용합니다.
기기 상의 테이프 이작동 컨트롤 버튼(PLAY, F FWD, REW, 등)이 작동하지 않습니다.	REMOTE 버튼에 불이 켜지고 LOCAL ENABLE 메뉴 항목은 STOP & EJECT 또는, ALL DISABLE ^{a)} 로 셋팅됩니다.	REMOTE 버튼을 눌러 끄거나 LOCAL ENABLE 메뉴 항목 (57 페이지 참조)의 셋팅을 ALL ENABLE로 변경합니다. 카세트를 집어넣습니다.(23 페이지 참조).
요면 패널의 NOT EDIT-ABLE 표시기에 불이 들어옵니다.	카세트가 장착되지 않았습디다. ^{a)} 기기에서 선택된 오디오 레코딩 모드와 장착된 테이프의 모드가 일치하지 않습니다. ^{a)}	· 지금 편집을 하려고 한다면, REMOTE 버튼을 눌러 끄고 REC. MODE 메뉴 항목(63 페이지 참조)을 사용하여 테이프의 모드와 같은 오디오 레코딩 모드로 셋팅한 후, REMOTE 버튼을 다시 켭니다. · 지금 레코딩을 한다면, 기기에 현재 장착되어 있는 테이프를 사용할 수 있습니다.
	현재 장착된 테이프의 레코딩 포맷은 "DV"나 "DVCPRO"입니다. ^{a)}	DVCAM 포맷에서 레코딩된 테이프로 교체합니다.

a) 이런 경우, DSBK-1602(옵선)이 설치되면, 경고 메시지가 모니터 스크린과 타임 카운터 디스플레이에 나타납니다.

테이프 문제		
증상	원인	방법
초기 타임 데이터 값을 마음대로 셋팅할 수 없습니다.	TIME CODE 메뉴 항목이 EXT REGEN으로 셋팅되어 있습니다. ^{a)} 디스플레이 될 CNT가 타임 데이터 타임으로 선택되어 있습니다 (COUNTER 타임 데이터 타임 표시기에 불이 들어옵니다.). ^{a)}	TC MODE 메뉴 항목(60 페이지 참조)의 셋팅을 INT PRESET 으로 변경합니다. COUNTR SEL 버튼을 눌러 TC나 U-BIT 타임 데이터 타임 표시기에 불이 들어오게 합니다.(CNT 값은 마음대로 셋팅될 수 없습니다.).
	REMOTE 버튼에 불이 켜지고 LOCAL ENABLE 메뉴 항목은 STOP & EJECT나 ALL DISABLE로 셋팅되어 있습니다. ^{a)}	REMOTE 버튼을 눌러 전원을 끄거나 LOCAL ENABLE 메뉴 항목의 셋팅을 ALL DISABLE로 변경합니다.(57 페이지 참조).
테이프가 작동하고 있지만 타임 데이터는 타임 카운터 디스플레이에 나타나지 않습니다.	메뉴 컨트롤 패널에 있는 MENU 버튼이나 TC PRESET 버튼을 눌렀습니다. U-BIT 타임 데이터 표시기에 불이 켜집니다.	버튼을 다시 눌러 메뉴 컨트롤 모드, 타임코드 사전셋팅 모드, 디지털 시간 미터 디스플레이 모드에서 빠져나옵니다.(메뉴 컨트롤 모드와 타임코드 사전셋팅 모드중에서, 타임 데이터는 타임 카운터 디스플레이에 나타납니다.) COUNTR SEL 버튼을 눌러 COUNTER나 TC 타임 데이터 타임 표시기에 불이 들어오게 합니다.

a) DSBK-1802(옵선)이 설치되면, 이와 같은 경우에는 모니터 스크린과 타임 카운터 디스플레이에 경고 메시지가 나타납니다.

입력 문제		
증상	원인	방법
SDTI(QSDI) 신호를 레코딩할 수 없습니다.	NO SDTI 신호가 기기에 입력되지 않습니다. ^{a)}	SDTI 신호를 SDTI(QSDI) IN 커넥터에 연결합니다.

a) DSBK-1802(옵선)이 설치되면, 이와 같은 경우에는 모니터 스크린과 타임 카운터 디스플레이에 경고 메시지가 나타납니다.

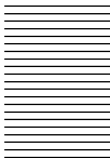

제 3장 영상 및 고장수리

모니터 문제		
증상	원인	방법
데이터를 모니터 스크린에 첨부할 수 없습니다.	CHARA. DISPLAY 메뉴 항목이 OFF로 설정됩니다. 모니터가 기기의 VIDEO OUT 2(SUPER) 커넥터에 연결되어 있지 않습니다.	CHARA. DISPLAY 메뉴 항목(페이지 59 참조)을 ON으로 설정합니다. 모니터를 VIDEO OUT 2(SUPER) 커넥터에 연결합니다. (모니터에 텍스트 타입으로 디스플레이 하기 위해서는 이 연결을 해야 합니다.)
모니터 스크린 상의 이미지가 너무 밝습니다.	모니터에 영상을 입력하는데 사용되는 75 Ω 종료 스위치가 OFF로 설정되어 있거나 기기의 비디오 입력 커넥터와 맞지 않습니다.	75 Ω 종료 스위치를 ON으로 설정하거나 종료기를 연결합니다.
모니터 스크린 상의 이미지가 너무 어둡습니다. 컴포지트 비디오 신호를 레코딩하는 경우 이미지가 너무 어둡습니다.	비디오 모니터의 비디오 신호 loop-through 연결에서, loop-end 모니터 외의 모니터 스크린에 비디오를 입력하는데 사용되는 75 Ω 종료 스위치는 ON으로 설정되어 있습니다.	loop-end 모니터 외의 모든 모니터에서 75 Ω 종료 스위치를 OFF로 설정합니다.

오디오 문제		
증상	원인	방법
AUDIO INPUT LEVEL 컨트롤을 놓아 작동하지 않습니다.	REC LEVEL 메뉴 항목은 PRESET으로 연결합니다.	REC LEVEL 메뉴 항목(페이지 64 참조)를 VARIABLE로 설정합니다. 참고 이 작동을 하기 위해서는 MENU GRADE 메뉴 항목 (66 페이지 참조)을 ENHANCED로 설정해야 합니다.

편집 문제		
증상	원인	방법
삽입 모드에서 비디오 편집 작업을 하면, 타임코드 데이터 이외의 데이터에 레코딩된 서브 코드 데이터(사용자 비트 데이터 등)가 삭제됩니다.	이 현상은 기기를 레코더로 사용하는 편집 시스템과 함께 취소될 수 없습니다.	



에러 메시지

이 기기에는 내부 이상을 탐지할 수 있는 자가 진단 기능이 있습니다. 이상이 탐지되면, 모니터에 에러 메시지가 나타나고 타임 카운터 디스플레이에 에러 코드가 표시됩니다.

참고

모니터 스크린에 에러 메시지를 디스플레이 하기 위해서는 모니터를 VIDEO OUT 2(SUPER) 커넥터에 연결하고 CHARA. DISPLAY 메뉴 항목(59 페이지 참조)을 ON으로 셋팅합니다(출고시 디폴트 셋팅).

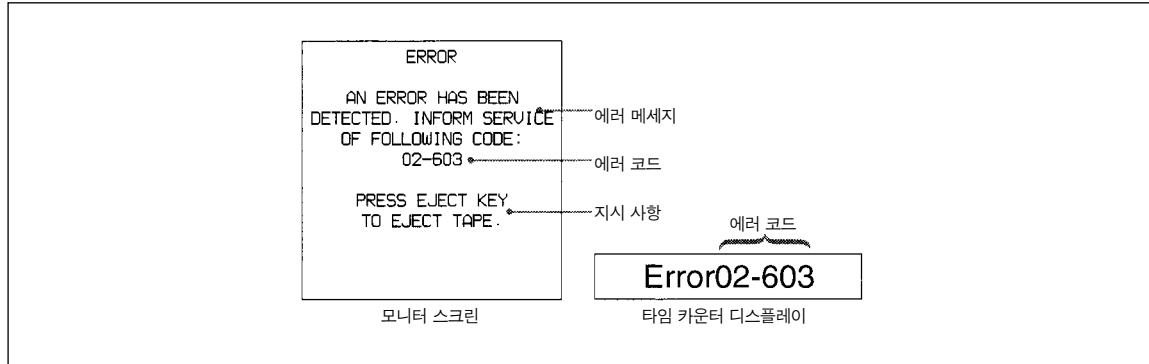

에러 메시지가 나타나면, 모니터 스크린에 표시된 지시 사항을 따릅니다.

경고 메시지

이 기기를 사용할 때, 때때로 아래와 같은 경고 메시지가 모니터 스크린과 타임 카운터 디스플레이에 나타날 수 있습니다.

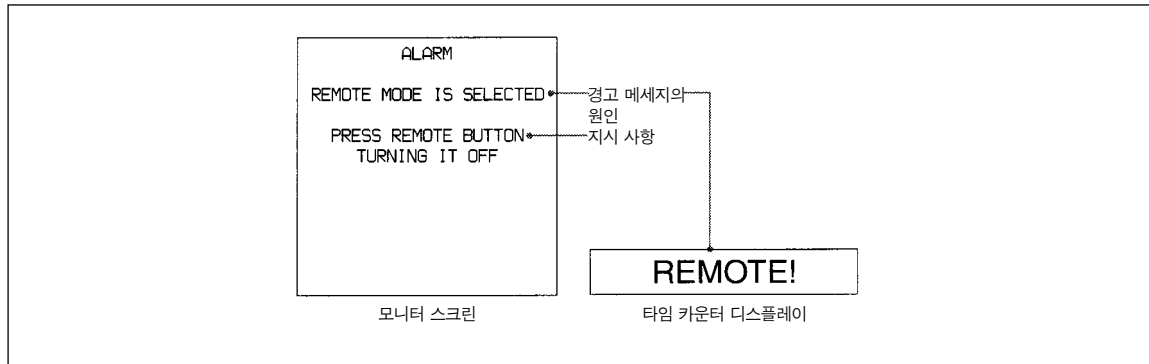

이와 같은 경고 메시지가 나타난 경우에는, 연결이나 작동에 문제가 발생했거나 헤드에 응축이 생겼을 수도 있습니다. 모니터 스크린에 표시된 지시 사항을 따르기 바랍니다.

참고

모니터 스크린에 경고 메시지를 디스플레이하기 위해서, 모니터에 VIDEO OUT 2(SUPER) 커넥터를 연결해야 합니다. 그리고 다음 메뉴 항목을 ON으로 셋팅합니다.

- CHAR. DISPLAY (59 페이지 참조)
- ALARM (60 페이지 참조)
- REF. ALARM (60 페이지 참조)

경고 메시지와 지시 사항

모니터 스크린 상의 경고 메시지(원인)	지시 사항	타임 카운터 디스플레이 상의 경고 메시지
클리닝 테이프가 들어있습니다.	청소가 끝난 후 테이프가 지동적으로 나옵니다.	Cleaning Tp
입력 비디오용으로 비표준 신호를 사용했습니다.	표준 신호를 사용합니다.	VIN NIN-STD
REF. VIDEO 용으로 비표준 ref. 신호(레퍼런스 신호)를 사용했습니다.	표준 신호를 사용합니다.	REF NON-STD
셋업 메뉴에서 잘못된 셋팅을 선택했습니다.	셋업 메뉴 셋팅을 수정합니다. 수정 후에도 이 경고 메시지가 다시 나타난다면 소나의 판매상에게 연락하기 바랍니다.	ILL. SETUP
레코딩하는 동안 오디오 믹싱 모드를 바꿀 수 없습니다.	-	REC mode!
이 테이프 상에서는 오디오를 편집할 수 없습니다.	2-channel/48 kHz나 4-channel/328 kHz 모드에서 레코딩된 테이프를 사용합니다.	2CH/32 kHz! Fs 44.1 kHz!
	잠금 모드에서 레코딩된 오디오 신호가 있는 테이프를 사용합니다.	UNLOCK mode
테이프의 오디오와 다른 오디오 REC 모드를 선택했습니다.	테이프의 모드와 같은 오디오 레코딩 모드를 선택합니다.	A mode err
레코딩하는 동안 오디오 REC (레코딩) 모드를 변경할 수 없습니다.	-	REC mode!
카세트 어댑터를 사용할 수 없습니다.	카세트 어댑터없이 테이프를 사용합니다.	Adaptor!
카운터 모드를 선택했습니다.	COUNTER SEL 버튼을 사용하여 디스플레이 섹션의 TCL나 U-BIT 타임 데이터 타임 표시기에 불이 들어오게 합니다.	CNT mode!
REC(레코딩) 모드에서 입력 선택을 변경할 수 없습니다.	-	REC mode!
입력 신호는 VDCAM/DV 포맷을 따르지 않습니다.	-	Unknown Sig
입력 신호는 625/50 입니다.	-	625/50 sig!
입력 비디오가 탐색되지 않습니다.	입력 선택/오디오 모드 디스플레이 섹션에서 VIDEO 디스플레이를 체크하고 정확한 비디오 신호를 제공합니다.	No INPUT!
입력 비디오 신호는 REF. VIDEO 신호와 동기화되지 않습니다.	레퍼런스 비디오 신호를 사용하거나 레코더 REF. VIDEO OUT 커넥터를 REF. VIDEO IN 커넥터에 연결합니다. 참고 레코더의 REF. VIDEO OUT 커넥터와 재생기의 REF. VIDEO IN 커넥터를 연결할 때, STD/NON-STD 메뉴 항목(62 페이지 참조)를 FORCED N-STD로 셋팅합니다.	ILL. REF!
수분이 탐지되었습니다.	전원을 켜고 경고 메시지가 사라질 때까지 기다립니다.	HUMID!
VTR에 카세트가 없습니다.	카세트를 장착합니다.	No Cass!
레코딩 방지 모드가 선택되었습니다.	REC INHIBIT 메뉴 항목(페이지 57 참조)을 OFF로 셋팅합니다.	REC INHI.!
카세트의 레코딩 방지 플러그가 레코딩 방지로 셋팅되었습니다.	카세트의 REC/SAVE 스위치를 REC로 셋팅합니다.	REC INHI.!
리모트 모드가 선택되었습니다.	REMOTE 버튼을 끕니다.	REMOTE!



제 5권 부속의 고장수리

모니터 스크린 상의 경고 메시지(원인)

모니터 스크린 상의 경고 메시지(원인)	지시 사항	타임 카운터 디스플레이 상의 경고 메시지
테이프를 재생할 수 없습니다.	525/60 포맷에서 레코딩된 테이프를 사용합니다.	625/50 Tape
테이프의 끝 부분이 탐지되었습니다.	새 클리닝 테이프를 사용합니다.	Tape end!
테이프를 편집할 수 없습니다.	DVCAM 포맷에서 레코딩된 테이프를 사용합니다. 525/60 포맷에서 레코딩된 테이프를 사용합니다.	Not DVCAM! 625/50 Tape
테이프를 레코딩할 수 없습니다.	DVCAM/DV ME 테이프를 사용합니다.	REC INHI. !
테이프를 사용할 수 없습니다.	DVCAM/DV/DVPRO(25M) 테이프를 사용합니다.	ILL. Tape!
TC EXTERNAL이 선택되었습니다.	TC MODE 메뉴 항목(60 페이지 참조)을 INT PRESET으로 설정합니다.	TC EXT !
TCG REGEN 모드가 선택되었습니다.	TC MODE 메뉴 항목(60 페이지 참조)을 INT PRESET으로 설정합니다.	REGEN mode !
TCG RUN 모드가 REC RUN으로 설정되었습니다.	RUN MODE 메뉴 항목(페이지 60 참조)을 FREE RUN으로 설정합니다.	REC RUN !

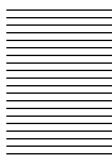

제 2차 개정본 고장수리

부록

예방조치

안전

- 액체나 딱딱한 물체가 캐비닛 안에 들어갔다면, 기기의 플러그를 뽑고 작동시키기 전에 지정된 직원에게 검사를 받아야 합니다.
- 오랫동안 기기를 사용하지 않는다면 콘센트에서 플러그를 뽑습니다.
- 코드의 연결을 끊기 위해서는, 플러그를 뽑습니다. 코드를 잡아당기면 안됩니다.

작동과 보관 위치

다음과 같은 곳에서 작동하거나 보관하지 않기 바랍니다.

- 매우 온도가 높거나 낮은 곳(작동 온도 범위: 5°C 에서 40°C (41°F에서 104°F))
- 장기간 직사광선이 비치는 곳(여름에 창문이 닫힌 차량 안의 온도는 50°C (122°F) 이상임을 명심하기 바랍니다.)
- 습기 차거나 먼지가 있는 곳
- 진동이 있는 곳
- 강한 전기장이 발생하는 장비 근처
- 강한 무선이 발생하는 송신소 근처

평평한 곳에서 기기를 작동시킵니다.

이 기기는 평평한 곳에서 작동되도록 설계되었습니다. 모서리에 걸쳐놓거나 20° 이상의 매우 경사진 곳에 놓고 사용하지 않기 바랍니다.

강한 충격을 피합니다.

기기를 떨어뜨리거나 강한 충격을 가하면 고장날 수 있습니다.

통풍 구멍을 막으면 안됩니다.

기기에 열이 발생하는 것을 막기 위해서는, 기기가 작동되는 동안 천과 같은 것으로 기기의 통풍 구멍을 막으면 안됩니다.

청소

뒷개나 패널이 더럽다면, 부드러운 마른 수건으로 닦습니다.

기기가 매우 더럽다면, 중성 세제에 적신 천을 사용하여 먼지를 닦아 낸 후, 마른 천으로 한번 더 닦습니다. 알콜, 희석제, 살충제 또는, 그 밖의 다른 휘발성 액체를 사용한다면, 뒷개가 변형되거나 외장이 벗겨질 수 있습니다.

재포장과 운반

원래의 운반 상자와 포장 재료를 보관합니다.: 기기를 이동해야 하는 경우 여러모로 편리합니다. 가장 안전하게 보호하기 위해서는 출고시 포장했던대로 다시 포장하고 이동시 강한 충격에 조심하기 바랍니다.

세부사양

일반

신호 시스템 NTSC
 요구 전력 100 V to 240 V AC, 50/60 Hz
 소비 전력(모든 옵션 설치시)
 100 W/120 V

최대 유입 전류

- (1) Power ON, current probe method:
 40 A(100 V), 40 A(240 V)
- (2) Hot swiching inrush current,
 measured in accordance with
 European standard EN55103-1:
 40 A(230 V)

작동 온도 5°C to 40°C(41°F to 104°F)
 보관 온도 -20°C to +60°C(-4°F to +140°F)
 작동 습도 Less than 80%
 보관 습도 Less than 90%
 중량 13 kg(28 lb 10 oz)
 크기(w/h/d, 프로젝션 제외)
 427×174×400 mm
 (16⁷/₈ × 6⁷/₈ × 15³/₄ inches)

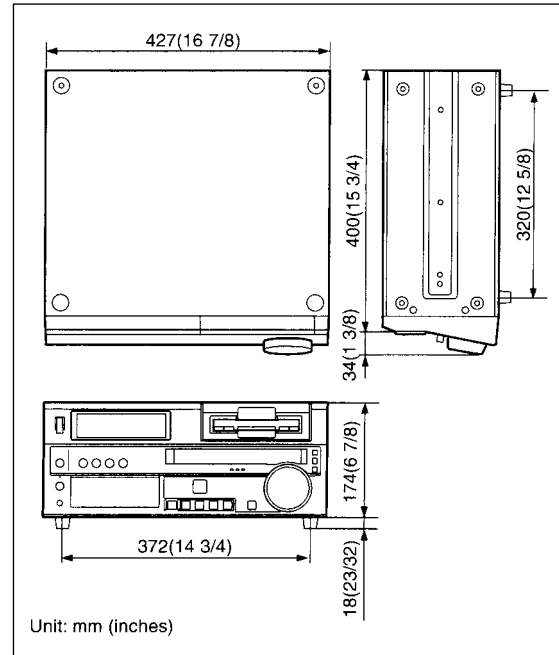

테이프 이작동 컨트롤 시스템

테이프 속도 28.193mm/s

재생 시간

Using PDV-184ME standard-size
 cassette:

Maximum 184 minutes

Using PDVM-40ME mini-size cassette:

Maximum 40 minutes

빨리감기/ 되감기 시간

Using PDV-184ME standard-size
 cassette:

Less than 3 minutes

Using PDVM-40ME mini-size cassette:

Less than 1 minutes

탐색 속도

When controlling via RS-422A interface:
 Maximum 60 minutes normal speed in
 both directions

When controlling form DSRM-10

Remote Control Unit:

Jog mode: 0 (still) to 2 times normal
 speed in both directions

Shuttle mode: 8 speeds from 0(still)
 to 16 times mornal speed in both
 directions



비디오 기능

밴드 넓이	Composite: 30 Hz to 4.2 MHz ± 1.0 dB (Y) S-Video : 30 Hz to 5.0 MHz ± 1.0 dB (Y) 5.75 MHz +0/-3.0 dB(Y)(TM) Component: 30 Hz to 5.0 MHz ± 1.0 dB (Y) 5.75 MHz +0/-3.0 dB(Y)(TM), 30 Hz to 1.3 MHz ± 1.0 dB (C) 1.5 MHz +0/-5.0 dB(C)
S/N 비	Composite output (Y): 53 dB or more S-Video I/O (Y): 55 dB or more Component output (Y): 55 dB or more
Y/C 딜레이	30ns or less
K-비율	2.0% or less(K2T, KPB)

프로세스 조정 범위

비디오 레벨	± 3 dB/ $-\infty$ to 3 dB selectable
크롬 레벨	± 3 dB/ $-\infty$ to 3 dB selectable
셋업/ 블랙 레벨	± 30 IRE (± 210 mV)
크로마 위상	$\pm 30^\circ$
Y/C 딜레이	± 100 ns
시스템 위상	Sync: $\pm 1\mu s^*$ SC: $\pm 180^\circ$

* TBC 리모콘을 사용할 때에는 +2 μs 에서 -3 μs

오디오 기능

주파수 반응	Tow-channel(48kHz) mode: 20 Hz to 20 kHz +0.5 dB/-1.0 dB Four-channel(32 kHz) mode: 20 Hz to 14.5 kHz +0.5 dB/-1.0 dB
동적인 범위	More than 90 dB
음향 왜곡(THD+M)	Less than 0.05% (48 kHz)

입력 커넥터

디지털 신호 입력

SDTI(QSDI) IN(with optional DSBK-1802 SDTI(QSDI) Input/Output Board installed)	BNC type, SDTI(QSDI) format (270 Mbps)
SDI IN (with optional DSBK-1801 SDI/AES/EBU Input/Output Board installed)	BNC type($\times 2$, active-through), Serial Digital Interface format(270 Mbps), SMPTE 259M.CCIR 656-III
i.DV IN/OUT (with optional DSBK-1803 i.LINK/DV Input/Output Board installed)	6-pin IEEE 1394 connector

아날로그 비디오 입력

REF. VIDEO IN	BNC type($\times 2$, loop-through) Black burst 0.286 V, 75 Ω , negative sync Composite sync
VIDEO IN	BNC type ($\times 2$, loop-through), composite, 1.0 Vp-p, 75 Ω , sync negative
COMPONENT VIDEO IN	BNC type($\times 3$) Y: 1.0 Vp-p, 75 Ω , negative sync R-Y/B-Y: 0.7 Vp-p(755 color bars), 75 Ω
S VIDEO IN	DIN 4-pin Y: 1.0 Vp-p, 75 Ω C: 0.286 Vp-p, 75 Ω (burst level)

아날로그 오디오 입력

AUDIO IN	XLR 3-pin, female ($\times 4$), +4/0/-6 dBu, 600 Ω ON/OFF/-60 dBu, high impedance, balanced
----------	---

디지털 오디오 입력

DIGITAL AUDIO(AES/EBU) IN(with optional DSBK-1801 SDI/AES/EBU/Output Board installed)	BNC type ($\times 2$), complying with AES-3id-1995
---	--

타임코드 입력

TIME CODE IN	BNC type, SMPTE time code, 0.5 Vp-p to 18 Vp-p, 3.3 $k\Omega$ unbalanced
--------------	--



101

출력 커넥터

디지털 신호 출력

SDTI(QSDI) OUT (with optional DSBK-1602 SDTI
(QSDI) Input/Output Board installed)
BNC type, SDTI(QSDI) format (270 Mbps)
SDI OUT (with optional DSBK-1601 SDI/AES/EBU
Input/output Board installed)
BNC type (×2, active-through), Serial
Digital Interface format 270 Mbps),
SMPTE 259M/CCIR 656-III
i.DV IN/OUT(with optional DSBK-1803 i.LINK/DV
Input/Output Board installed)
6-pin IEEE 1394 connector

아날로그 비디오 출력

REF. VIDEO OUT
BNC type ×1
Black burst
0.286 V, 75 Ω, negative sync
Composite sync
VIDEO OUT 1, 2(SUPER)
BNC type (×2), composite, 1.0 Vp-p,
75 Ω, sync negative
COMPONENT VIDEO OUT
BNC type (×3), Y/R-Y/B-Y
Y: 1.0 Vp-p, 75 Ω, sync negative
R-Y: 0.7 Vp-p, 75 Ω (75% for DSR-1800)
B-Y: 0.7 Vp-p 75 Ω (75% for DSR-1800)
S VIDEO OUT DIN 4-pin
Y: 1.0 Vp-p, 75 Ω, sync negative
C: 0.286 Vp-p, 75 Ω (burst level)

아날로그 오디오 출력

AUDIO OUT XLR 3-pin, male(×4), +4 dBu, 600 Ω
loading, low impedance, balanced

AUDIO MONITOR

Phone jack, -11 dBu ±1 dBu, 47^kΩ,
unbalanced

디지털 오디오 출력

DIGITAL AUDIO (AES/EBU) OUT(with optional
DSBK-1801 SDI/AES/EBU Input/
Output Board installed)
BNC type (×2), complying with AES-
3id-1995

헤드폰 출력

HEADPHONES

Stereo phone jack, -∞ to -13 dB, 8 Ω
unbalanced

타임 코드 출력

TIME CODE OUT
BNC type, SMPTE time code,
2.2 Vp-p ±3 dB, 600 Ω, unbalanced

리모트 컨트롤 커넥터

REMOTE D-sub 9-pin, for connection of editing
control unit*, RS-422A standard
CONTROL S Stereo minijack, for connection of
SIRCS-compatible remote control unit
(DSRM-10)

VIDEO CONTROL

D-sub 15-pin, for connection of TBC
remote control unit
i.DV IN/OUT(with optional DSBK-1803 i.LINK/DV
Input/ Output Board installed)
6-pin IEEE 1394 connector

* ES-7, PVE-500, RM-450/450CE, BVE-600/800/910/2000/9100 등)

제공 약세사리

AC 전원 코드 (1)
사용 설명서 (1)

선택 약세사리

DSBK-1801 SDI/AES/EBU Input/Output Board
DSBK-1802 SDTI(QSDI) Input/Output Board
DSBK-1803 i.LINK/DV Input/Output Board
RCC-5G/10G/30G 9-pin remote control cable(length: 5 m
(16 ft)/10 m(33 ft)/30 m(98 ft))

RMM-130 Rack Mount Kit

디지털 비디오카세트

일반형 : PDVM-64ME/94ME/
124ME/184ME
소형 : PDVM-12ME/22ME/32ME40ME

클리닝 카세트

DV 12CL(standard size), DVM 12CL
(mini size)



100

관련 장비

ES-3/7 EditStation

linear 편집기: PVE-500, RM-450/450CE,

BVE-600/800/910/2000/9100

DME 스위처: DFS-300, DFS-500, DFS-700

DXC-D30 Color Video Camera

DSR-1/300A Digital Videocassette Recorder

DSR-85/2000 Digital Videocassette Recorder

DSR-1600 Digital Videocassette Player

DSR-300/500WS/500WSP/130/150 Digital Camcorder

DSRM-10 Remote control Unit

TBC 리코콘: UVR-60, BVR-50

디자인과 세부시양은 예고 없이 바뀔 수 있습니다.



103

ClipLink 가이드

ClipLink의 정의

촬영시 다양한 편집 관련 데이터가 테이프에 기록되기 때문에 ClipLink 기능은 전체적으로 영상을 제작하는데 효과적으로 개선되고 있습니다.

이처럼, ClipLink는 촬영과 편집의 양식화된 분류를 초월하는 뛰어난 기능입니다.

영상 제작 기술에 대한 ClipLink 변경 방법

다음은 ClipLink*로 제작된 영상물이 양식화된 영상물과 다른 많은 점에 대해 설명하고 있습니다.

* ClipLink 시스템은 카세트 메모리 기능을 사용하는 영상 제작 시스템입니다.

촬영 작업량을 덜어주는 ClipLink 로그 데이터의 레코딩

장면 촬영을 시작할 때, 장면 번호와 타임 코드 데이터와 같은 ClipLink 로그 데이터가 카세트 메모리에 자동적으로 레코딩됩니다. 이것은 스톱워치, 클립보드, 연필을 사용하여 만드는 양식화된 "촬영 리스트"의 필요성을 감소시킵니다.

"NG" (no good)와 같은 불필요한 장면을 지적할 수 있고 편집할 때에는 모든 "NG"장면을 자동으로 건너뛸 수 있습니다.

편집 시간을 가감하게 줄인 레코딩된 인덱스 영상

ClipLink 기능은 인덱스 영상을 특징으로 가지고 있기 때문에 대충 편집하여 시간을 절약할 수 있습니다.

각각의 인덱스 영상은 각 장면의 시작 부분에서 압축된 이미지로써 테이프에 정지 영상으로 레코딩되어 있습니다. 편집할 때, 인덱스 영상과 ClipLink 로그 데이터가

EditStation의 하드디스크로 이동하는 경우에 시작합니다.

OK 장면만을 이동할 수 있습니다("NG"장면은 건너뛸니다.)

EditStation의 GUI 디스플레이에서 인덱스 영상을 관찰하고 원하는대로 배열함으로써 대충 편집하기 시작합니다. 이것은 녹화된 장면과 손으로 쓴 촬영 리스트를 맞추는 힘든 작업을 덜어줍니다. 대충 편집을 끝내고 난 후, 영상 프로그램에 필요한 녹화물을 이동시킬 수 있습니다.

녹화물의 고속 이동

표준 속도의 4배속으로 편집 자료를 ES-7에서 DSR-85로 이동시키는 것은 불가능합니다.

다시 말하면, 실시간의 1/4로 이동할 수 있습니다. 디스크 드라이브에 레코딩된 비디오/오디오 데이터를 DSR-85로 백업할 때, 표준 속도의 4배로 이동할 수 있습니다.

그러므로, 양식화된 장비를 사용할 때보다 필요한 시간은 더욱 줄어듭니다(예를 들면, 영상의 40분 분량을 이동할 때 40분이 걸립니다.).



표본 시스템 구성과 작동 플로우

다음 그림은 ClipLink 기능과 전형적인 ClipLink 작동 흐름에 대한 시스템 구성을 보여주고 있습니다.

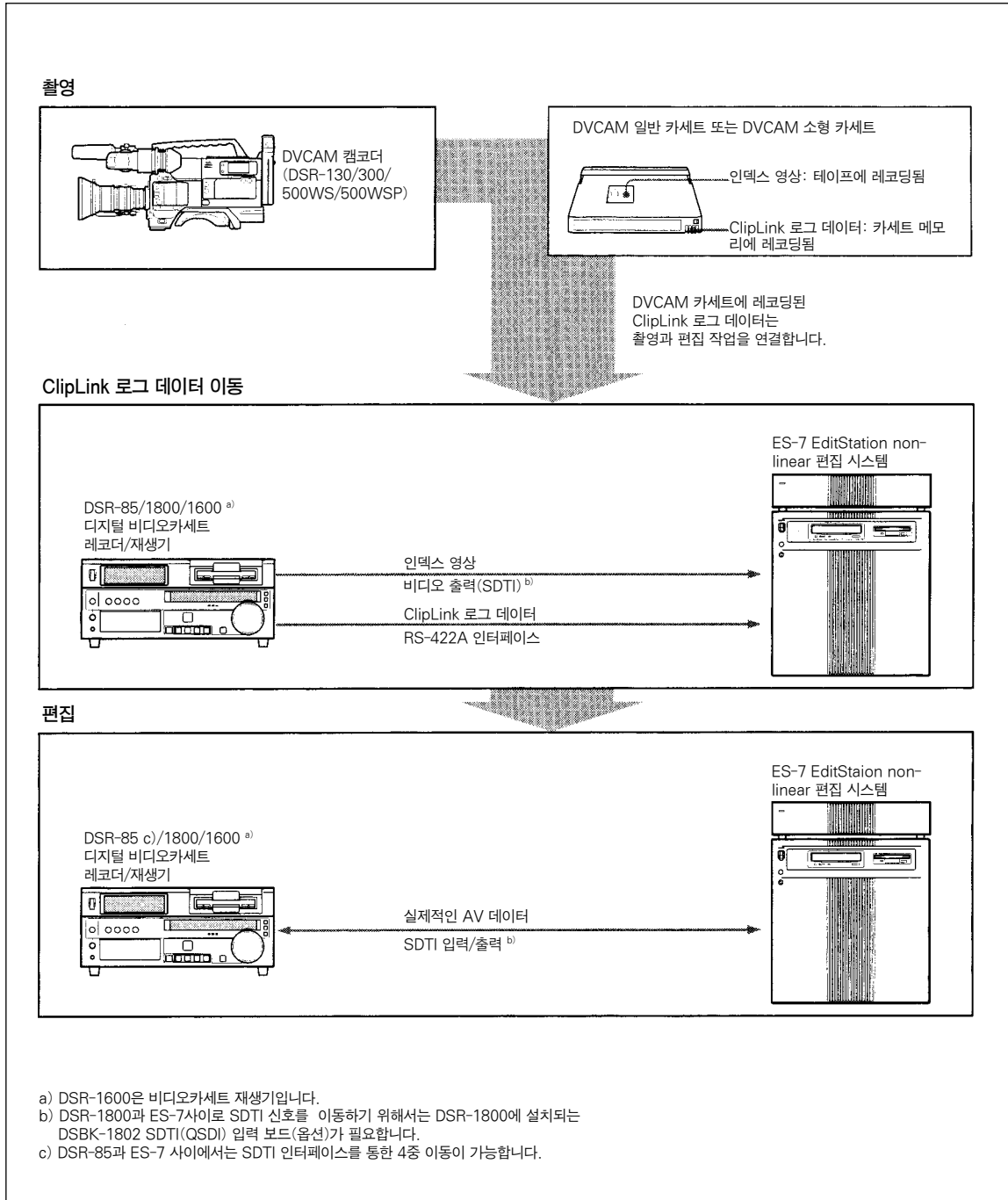

촬영시 발생하는 데이터

다음은 ClipLink 기능을 사용할 때 발생하는 데이터의 종류를 설명하고 있습니다.

인덱스 영상

촬영할 때, 각 장면의 시작 부분에 있는 마크 IN 포인트의 싱글 프레임 이미지는 캠코더의 내부 메모리에 정지 영상으로 레코딩됩니다. 이러한 이미지들을 "인덱스 영상"이라고 합니다. 촬영이 끝나면, 모든 장면의 인덱스 영상은 가장 마지막 장면 뒤에 있는 테이프에 레코딩됩니다.

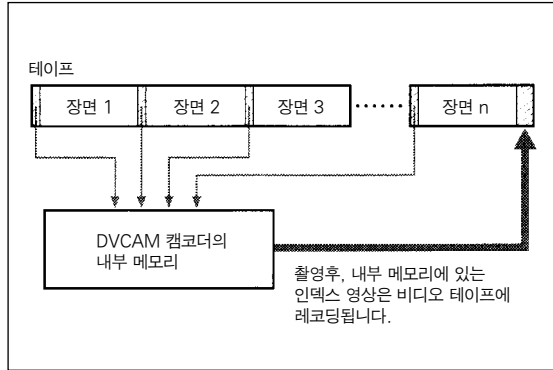

최대 32개의 인덱스 영상은 아래의 그림과 같이 한 프레임씩 테이프에 레코딩될 수 있습니다.

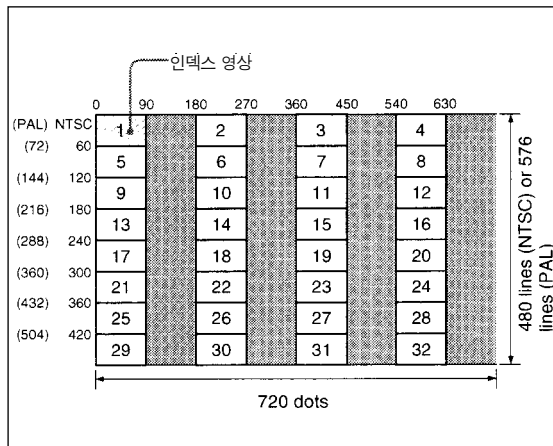

7개의 프레임 공간은 인덱스 영상을 위한 레코딩 영역으로 마지막 장면의 끝에 남겨져 있습니다. (16 Kbit의 카세트메모리가 있는 카세트는 최대 198개의 인덱스 영상을 레코딩할 수 있고 4Kbit의 카세트메모리가 있는 카세트는 최대 45개의 인덱스 영상을 레코딩할 수 있습니다.)

ClipLink 로그 데이터

ClipLink 로그 데이터는 양식화된 "촬영 리스트"의 간편한 대안으로 사용되는 카세트메모리에 자동으로 레코딩되거나 수동으로 레코딩될 수 있습니다.

ClipLink 로그 데이터는 다음 항목을 포함합니다.

ClipLink 로그 데이터	설명
릴 번호 (카세트 번호)	문자와 숫자를 조합한 문자로 구성된 DATA(최대 길이: 8 digits)나 심볼(운반할 때에는 블랭크 상태로 남겨둡니다).
장면 번호	001에서 198까지의 3 자리 숫자 (001에서 시작하고 각 장면과 함께 자동으로 증가합니다.)
테이크 번호	이것은 바뀔 수 없습니다 (운반할 때, "1"로 셋팅합니다.).
OK/NG	특별한 장면에서 OK/NG 상태를 표시합니다. (OK 경우에는, 레코딩되지 않습니다.)
마크 IN/OUT 포인트 타임 코드	각 장면의 마크 IN과 마크 OUT 포인트를 표시하는 타임 코드입니다 (HH:MM:SS). 카메라가 MARK 모드로 셋팅되었을 때, 타임 코드들은 레코딩됩니다. 타임 코드 값은 초 단위까지 각각의 마크 IN 포인트에서 올림이 되고 각각의 마크 OUT 포인트에서 내림이 됩니다. <i>자세한 사항은 페이지 108의 "마크 IN/OUT 포인트용으로 레코딩된 타임 코드"를 참조합니다.</i>
큐 포인트 타임 코드	큐 포인트를 표시하는 것은 타임 코드입니다(프레임 자리까지 유효). 카메라가 CUE 모드로 셋팅되었을 때 이 타임 코드는 레코딩됩니다. 이 모드에서 레코딩의 시작 부분과 마지막 부분에 있는 타임 코드(Rec IN과 Rec OUT 타임 코드)는 각각 마크 IN과 마크 OUT으로 자동 레코딩됩니다.



ClipLink 로그 데이터를 레코딩하는 방법

다음은 다양한 ClipLink 로그 데이터 항목을 레코딩하는 방법에 대해 설명하고 있습니다.

OK/NG 상태

“NG” 장면을 지정하기 위해서, 장면을 촬영하는 동안이나 다음 장면의 촬영을 시작하기 전 카메라 위의 NG 버튼을 누릅니다.

“NG”가 아닌 모든 장면은 “OK” 장면으로 레코딩됩니다.
(VCR 레코딩 모드를 빠져나갈 때, OK/NG 상태 변경은 더 이상 불가능합니다.)

마크 IN/OUT 포인트 타임 코드

이 데이터는 특히 시나리오가 창작된 영상 프로그램을 촬영할 때 유용합니다.

촬영을 시작하기 전 카메라를 MARK 모드로 셋팅합니다.
촬영하는 동안, 카메라의 TAKE 버튼을 누를 때마다 마크 IN과 마크 OUT 포인트 타임 코드는 번갈아 레코딩됩니다.

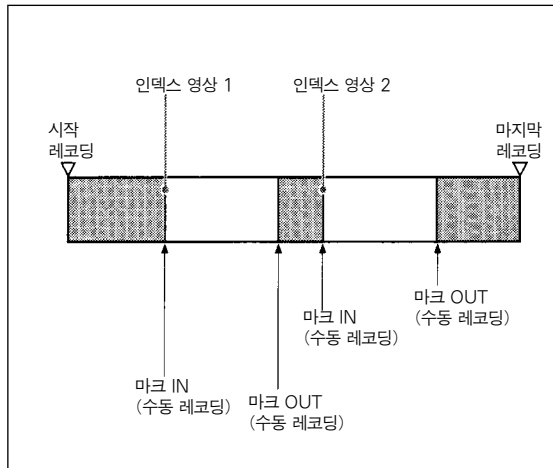

큐 포인트 타임 코드

데이트의 이러한 타입은 특히 스포츠 경기나 다큐멘터리처럼 갑작스러운 사건이 발생하는 장면을 촬영할 때 유용합니다.

촬영하기 전 카메라를 CUE 모드를 셋팅합니다.
촬영하는 동안, 카메라의 TAKE 버튼을 누를 때마다 현재의 타임 코드는 큐 포인트 타임 코드로서 레코딩됩니다.

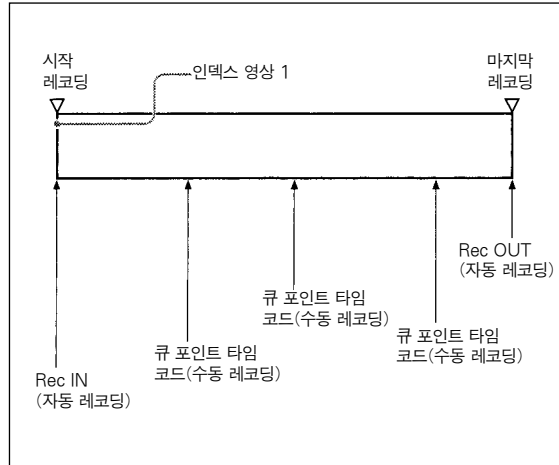

마크 IN/OUT 포인트 용으로 레코딩된 타임 코드

아래 그림에서처럼 실제 타임 코드와 카세트 메모리에 저장된 마크 IN/OUT 타임 코드 사이에는 차이가 있습니다.

타임 코드 값은 초 단위까지 마크 IN 포인트에서 올림이 되고 마크 OUT 포인트에서 내림이 됩니다.

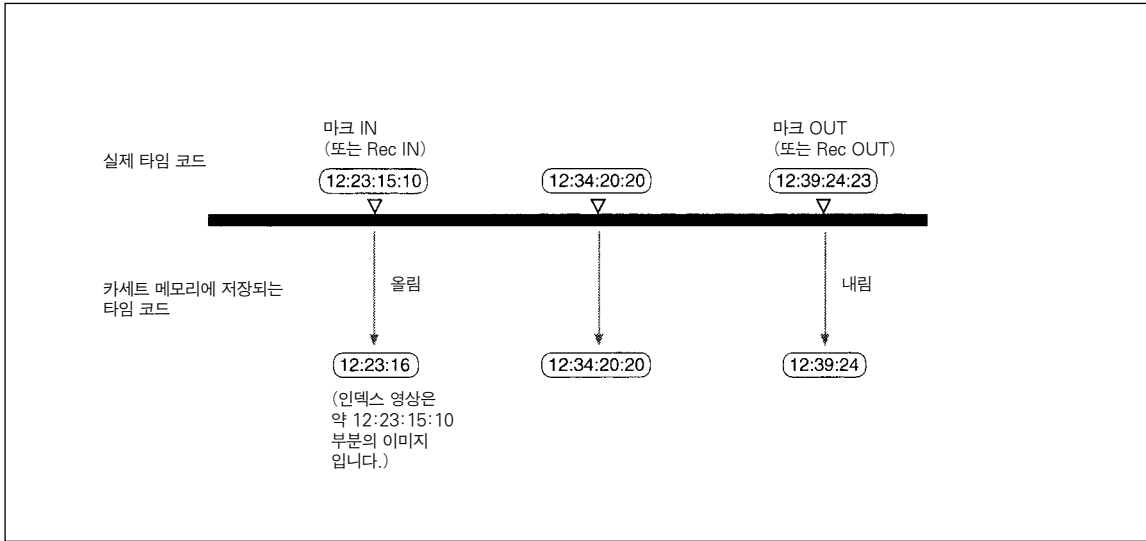

마크 IN/OUT 포인트 타임 코드와 큐 포인트 타임 코드용 레코딩 용량

MARK 모드에서, 최대 198쌍의 마크 IN과 마크 OUT 포인트가 레코딩될 수 있습니다(

16Kbit 카세트 메모리가 있는 카세트 사용시).

CUE 모드에서, 최대 396개의 타임 코드 포인트(큐 포인트 타임 코드와 마크(Rec) IN/ 마크(Rec) OUT 포인트 타임 코드 포함)은 레코딩될 수 있습니다(16 Kbit 카세트 메모리가 있는 카세트 사용시).



108

용어

A/B 롤 편집

디졸브와 와이프 같은 특별한 이펙트를 주기 위해 2개 이상의 재생 VCR을 사용하는 편집.

그리고 편집물을 레코딩하기 위해 1개의 레코딩 VCR을 사용합니다. 편집기를 사용하면 VCR을 효과적으로 컨트롤할 수 있고 매우 정확하게 편집할 수 있습니다.

AES/EBU 포맷

디지털 오디오 신호를 위해 통합된 포맷. 이 포맷을 사용하면 싱글 커넥터는 2 채널용 신호를 이동할 수 있습니다.

B-Y 신호

B(파란색) 신호에서 Y(루미넌스) 신호를 공제함으로써 결정되는 크로미넌스 신호. 콤포넌트 신호중 하나입니다.

캡스탄

지정된 속도로 테이프를 작동하는 드라이브 메커니즘. 일반적으로 레퍼런스 싱크(Sync) 신호와 같이 회전합니다.

크로미넌스 신호 색조, 채도와 같은 컬러에 대한 정보를 포함하고 있는 신호C 신호라고도 불립니다.

콤포넌트 신호(YRB)

루미넌스 신호(Y)와 2개의 크로미넌스 신호(R-Y, B-Y)를 구성하는 비디오 신호

컴포지트 신호

비디오, 버스트(Burst)와 싱크(Sync) 신호를 포함하는 컴포지트 비디오 신호

응축

헤드드럼을 포함하는 VCR의 테이프 이 작동 메커니즘에서의 수분 응축. 헤드 드럼에서 수분 응축이 발생하면, 테이프는 드럼에 달라붙어 오작동을 일으킵니다.

드롭 프레임 모드

타임 코드와 30 frame/sec.의 속도로 작동하지만, NTSC 시스템은 약 29.97 frame/sec.의 속도로 작동합니다.

드롭 프레임 모드는 이 차이를 조정합니다. 타임 코드와 비디오는 매분 마다(10분이 되는 시점 제외) 타임코드의 첫번째 2개의 프레임이 버림으로써 동기화됩니다.

EE 모드

EE는 "전원 접속(Electric to Electric)"의 약자입니다.

비디오/오디오 신호는 VCR의 내부 회로에 제공되지만 레코딩 헤드에는 제공되지 않습니다.

헤드 드럼

비디오 헤드가 부착된 금속 실린더. 이 드럼은 레코딩과 재생을 하는 동안 싱크(Sync) 신호와 동기화될 때 고속으로 회전합니다.

linear 편집

비디오 테이프에 기록된 비디오 신호와 오디오 신호를 재생하는 동안의 편집 "non-linear 편집"을 참조하기 바랍니다.

로딩(Loading)

테이프를 로딩할 때에는, 카세트를 케이스에서 꺼내 지정된 테이프 패스에 따라 넣고 레코딩하거나 재생할 수 있도록 테이프를 드럼 주위에 감습니다. 카세트를 VCR의 카세트 입구에 넣으면 일반적으로 모든 것은 자동으로 일어납니다.

쓰레딩(Threading)이라고도 불리고 테이프를 장착하는 것을 말합니다.

Loop-through 연결

기기를 지나 출력 커넥터로 출력되어 외부 장비에 입력되기 위해 신호를 입력 커넥터에 입력할 수 있는 연결. 교락 연결이라고 불리기도 합니다.

루미넌스 신호

영상의 밝기를 결정하는 신호. Y 신호라고 불리기도 합니다.

논 드롭 프레임 모드

타임 코드와 영상의 프레임 개수는 조정되지 않습니다. 논 드롭 프레임 모드에서 타임 코드를 사용할 때, 실제 재생 시간은 타임 코드 보다 약 86초(1일 단위) 짧습니다.

다. 프레임 단위로 편집하거나 타임 코드를 계산함으로써 촬영길이를 결정할 수 있습니다. 드롭 프레임 모드를 사용하지 않습니다.

non-linear 편집

하드디스크에 기록된 비디오 신호와 오디오 신호를 재생하는 동안의 편집. 편집 효과를 증가시키기 위해 디스크에 저장된 영상 장면은 빠르게 신호를 보낼 수 있습니다.

"linear 편집"을 참조합니다.

PCM 오디오

플러스 코드 변조로 대표되는 오디오. 아날로그 오디오 신호는 우선 연속적인 펄스 신호로 분류된 후 디지털 방식으로 대표됩니다.

예비 작동

편집 시작 포인트 앞에서 행해지는 비디오 테이프 작동.

테이프가 인정한 속도로 작동할 수 있게 하고 다른 비디오 테이프와 동기화될 수 있게 합니다.

R-Y 신호

R(빨간색)신호에서 Y(루미넌스) 신호를 공제한 크로미넌스 신호. 콤포넌트 신호의 일종입니다.

레퍼런스 비디오 신호

싱크(Sync) 신호 또는 싱크(Sync)와 버스트(Burst) 신호로 구성되는 비디오 신호. 레퍼런스로 사용됩니다.

셋업(DSR-1800 용)

컴포지트 신호의 블랭킹 레벨과 레퍼런스 블랙 레벨사이의 차이.

SMPTE

동영상과 텔레비전 엔지니어 모임의 약자. USA에서 설립된 전문가들의 모임입니다.



S/N

신호 대 노이즈(비율)의 약자. S/N 값이 높을 수록 노이즈는 적어지고 화질은 높아집니다.

탐색 모드

변속으로 테이프를 재생(정/역 방향으로) 하면서 비디오 출력이나 타임 코드 값을 관찰하여 지정된 장면을 탐색할 때 사용되는 VCR 작동 모드.

서보 잠금

재생하고 레코딩하는 동안 비디오 헤드가 테이프를 같은 패턴으로 스캔할 수 있도록 재생하고 레코딩하는 동안 레퍼런스 신호를 사용하여 드럼 회전 위상과 테이프 이직동 위상을 동기화한 상태.

스텐바이 해제 모드

2개의 정지 모드 상태 중 1개. 드럼은 회전하지 않고 테이프는 느슨해집니다. 비디오 헤드와 테이프에는 아무런 손상이 없지만 VCR은 즉시 재생하거나 레코딩할 수 없습니다.

스텐바이 온 모드

2개의 정지 모드 상태 중 1개. 드럼은 회전하고 테이프는 드럼 주위를 감습니다. VCR은 레코딩이나 재생할 준비가 되어 있습니다. 정지 영상을 포착할 수 있습니다.

부반송파

비디오 신호의 루미넌스 부분에 있는 파로 색에 대한 정보를 전송하기 위해 변조되는 싸인파. 진폭은 색의 채도를 의미하고 위상은 색조를 의미합니다.

첨부(이중 인화)

영상과 문자를 동시에 볼 수 있도록 영상 위에 문자를 삽입하는 것

S-비디오

Y(루미넌스)와 C(크로미넌스) 신호 사이의 인터페이스를 줄이기 위해 Y(루미넌스)와 C(크로미넌스) 신호가 분리되는 신호 포맷. 노이즈 없는 이미지가 만들어집니다.

싱크(Sync) 신호

비디오 카메라와 모니터의 주사 패턴을 일치시키기 위해서 수직의 싱크(Sync) 신호와 수평의 싱크(Sync) 신호로 구성되는 레퍼런스 신호.

TBC

시간축 수정 장치의 약자. 드럼을 불규칙적으로 회전시키고 테이프를 불규칙적으로 작동하여 색의 변화를 없애고 재생 영상에서 회전하면서 재생 신호를 전자적으로 안정시키는 전자 회로. 시간축 수정 장치는 재생신호를 이동시키거나 복사할 때 화질이 악화되지 않도록 합니다.

쓰레딩(Threading)

“로딩>Loading”)을 참조합니다.

타임 코드

시간, 분, 초, 프레임과 같은 테이프 위치에 대한 정보를 제공하기 위해 테이프에 기록된 신호. 편집 포인트를 셋팅하거나 특별한 장면을 탐색하는데 유용합니다.

언로딩

EJECT 버튼을 누르면 VCR은 자동으로 테이프를 카세트 케이스 안으로 감습니다.

“언쓰레딩”이라고도 불립니다.

사용자 비트

날짜, 테이프 ID 번호, 프로그램 ID 번호 등과 같은 레코딩 정보를 위해 사용될 수 있는 타임코드 정보 섹션. 총 32 bit로 구성되어 있습니다.



색인

숫자

9PIN 버튼 15

A

A/B 롤 편집 시스템 80
AC IN 커넥터 16
AUDIO CH1 1/2 디스플레이 9
AUDIO CH2 3/4 디스플레이 9
AUDIO IN LEVEL/600-ohms
스위치 19
AUDIO INPUTLEVEL 컨트롤 높 9
AUDIO MONITOR OUT 커넥터 20
AUTO FUNCTION 실행 메뉴 69

C

CH 1, 1/2 버튼 11
CH 2, 3/4 버튼 11
CH-1에서 CH-4의 AUDIO IN
커넥터 20
CH-1에서 CH-4의 AUDIO OUT
커넥터 20
CHANNEL CONDITION 표시기 14
ClipLink 6
가이드 104
로그 데이터 104, 106
인덱스 영상 104, 106
표본 시스템 구성 105
ClipLink 표시기 13
COMPONENT VIDEO IN Y/R-Y/B-Y
커넥터 17
COMPONENT VIDEO OUT Y/R-Y/B-Y
커넥터 18
CONTROL S 커넥터 9
COUNTER SEL 버튼 11

D

DIGITAL AUDIO(AES/EBU) OUT
커넥터 19
DSBK-1801 A0/AES/EBU 입력/출력
보드 7
DSBK-1801 S0/AES/EBU 입력/출력
보드 7
DSBK-1803 i.LINK/DV 입력/출력
보드 7
DVCAM 5

E

EBU 6
EE OUT PHASE 셋팅 67
THROUGH 모드 67

VIDEO INPUT PHASE 모드 67

VIDEO OUTOUT PHASE
모드 68

DIGITAL AUDIO (AES/EBU) IN
커넥터 19
EJECT 버튼 127

F

F FWD 버튼 12
FREE RUN 44

H

HEADPHONES 커넥터 9

I

i.DV IN/OUT 커넥터 19
i.LINK 버튼 15
i.LINK(DV) 6
INPUT SELECT 섹션 11

J

JOG 표시기 14

L

LP 모드 11
LTC 31

M

MENU 버튼 11
MONITOR SELECT 스위치 10

N

non-linear 편집 5, 77
NOT EDITABLE 표시기 14

O

OK/NG 상태 107

P

PB FS 디스플레이 9
PCM 디지털 오디오 5
PHONE LEVEL 컨트롤 높 8
PLAY 버튼 12
POWER 스위치 8

R

REC INHIBIT 표시기 14
REC MODE 디스플레이 9
REC RUN 44
REC 버튼 12
REF. VIDEO IN/OUT 커넥터 17
REMOTE 버튼 15
REMOTE 커넥터 20

REPEAT 표시기 14
RESET(NO) 버튼 11
REW 버튼 12
RMM-130 락 마운트 키트 7
RS-422A 인터페이스 6

S

S VIDEO IN 커넥터 17
S VIDEO OUT 커넥터 18
SC PHASE 컨트롤 12
SDI IN 커넥터 19
SDI OUT 커넥터 19
SDI/AES/EBU 6
SDTI(QSDI) 6
더빙 86
SDTI(QSDI) IN/OUT 커넥터 19
SDTI/i.LINK 버튼 11
SEARCH 버튼 14
SERVO 표시기 14
SET(YES) 버튼 11
SHUTTLE 표시기 14
SIRCS 6
SMPTE 6
STOP 버튼 12
SYNC PHASE 컨트롤 12

T

TC 43
TC PRESET 버튼 12
TIME CODE IN/OUT 커넥터 18

U

U-BIT 43

V

VIDEO CONTROL 커넥터 20
VIDEO IN 커넥터 17
VIDEO OUT 1과 2(SUPER)
커넥터 18
VIDEO 디스플레이 9
VITC 표시기 14
VITC 필드 표시 42

경고

경고 메시지 96
고급 항목 53, 72
고장 수리 94
경고 메시지 96
에러 메시지 96
공급 약세사리 102
관련 장비 103
기본 항목 53, 70



111

L

내부 타임코드 제너레이터 43
 FREE RUN 41
 REC RUN 44

C

동기화 타임 코드 45
 뒷면 패널 16
 드롭 프레임 표시기 42
 디지털 더빙 50
 디지털 섹션 13
 디지털 슬로우 모션 재생 7
 디지털 시간 미터 7, 91
 디스플레이 모드 91
 모니터 상의 표시들 92
 타임 카운터 디스플레이 상의 표시들 92
 디지털 신호 입력/출력 섹션 18
 디지털 조그 사운드 기능 7

R

랙 마운드 7
 레코딩 타임 코드 45
 레코딩/재생 포맷 표시기 13
 레퍼런스 비디오 신호 79
 로그 데이터 104, 106
 큐 포인트 107
 마크 IN/OUT 포인트 107, 108
 OK/NG 상태 107
 레코딩 용량 108
 리모트 컨트롤 6
 리모트 컨트롤 셋팅 섹션 15

M

마크 IN/OUT 포인트 107, 108
 메뉴 53
 셋팅 변경 70
 내용 56
 출고시 디폴트 셋팅 73
 메뉴 컨트롤 패널 10

B

부반송파 위상 88
 비디오 /오디오 신호 연결 84
 비디오 기능 101
 비디오 모니터 연결 85
 비디오 처리 컨트롤 7

A

세부사양 100
 셋업 메뉴 56
 AUDIO CONTROL 63
 DIGITAL PROCESS 65
 DISPLAY CONTROL 59

MENU GRADE 66

OPERATIONAL FUNCTION 56
 SEPUP BANK OPERATION 62
 TIME CODE 60
 VIDEO CONTROL 62

셔틀 모드 15, 49
 슬로우 모션 재생 7
 타임 데이터
 디스플레이 41
 셋팅 41
 시간 데이터 타임
 COUNTER 43
 TC 43
 U-BIT 43
 표시기 14
 싱크(sync) 위상 88

O

아나로그 레코딩 6
 아나로그 오디오 신호 입력/출력 섹션 19
 아나로그 인터페이스 6
 아나로그 비디오 신호 입력/출력 섹션 17
 앞면 패널 8
 에러 메시지 96
 연결 77
 예방 99
 오디오 기능 101
 오디오 레벨 미터 8
 오디오 모니터 시스템 연결 82
 옵션 약세시리 102
 와이드 스크린 7
 외부 장비 커넥터 20
 위상 조정 88
 유지 91
 응축 91
 헤드 클리닝 93
 정기적인 체크 91
 응축 91
 A/B 롤 편집 시스템용 80
 i.LINK 인터페이스를 사용하는 더빙 50
 SDTI(QSDI)를 사용하는 더빙 86
 디지털 non-linear 편집 시스템 77
 비디오 모니터 85
 비디오/오디오 신호 84
 아나로그 레코딩 87
 오디오 모니터 시스템 82
 컨트롤 신호 83
 컷 편집 시스템용 79
 인덱스 영상 104, 106
 인터페이스 6
 입력 선택/오디오 모드 디스플레이 섹션 9



가
 100

ㄸ

- 자동 모드 실행 메뉴 69
- 작동 모드 표시기 41, 42
- 재생 49
- 재생 모드 15
 - 조그 모드 49
 - 셔틀 모드 49
- 정기적인 체크 91
- 조그 모드 15, 49
- 조그 사운드 기능 7

ㄹ

- 첨부 7, 18
- 초기 타임 코드값 43
- 추가 정보 74
- 출고시 디폴트 셋팅 73

ㅋ

- 카세트 메모리 표시기 14
- 카세트 콤팩트먼트 8
- 컨트롤 신호 연결 83
- 컷 편집 시스템 79
- 큐 포인트 107

ㄴ

- 타임 카운터 디스플레이 14, 43
- 타임 코드
 - 제너레이터/리더 6
 - 레코딩 45
- 탐색 6, 14, 48, 49
 - 외부 장비 사용 48
- 탐색 다이얼 14
- 탐색 컨트롤 섹션 14
- 테이프 이작동 컨트롤 섹션 12
- 테이프와 경고 표시기 14
- 트랙 피치 5

ㄷ

- 편집기 85
- 프로세서 조정 범위 101

ㄹ

- 헤드 클리닝 93
- 화면 비율 7
- 화살표 버튼 11

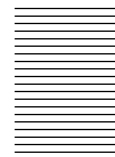

113



MEMO

A large rectangular area with rounded corners, containing horizontal dashed lines for writing.

SONY

Sony Korea Corp.
Broadcast & Professional Sales Div.

서울특별시 삼성동 159-1 무역센터 아셈타워 34층
Tel: (02)6001-4207 Fax: (02)6001-4110
<http://www.sony.co.kr>
A/S: (02)782-3313